

**КАФЕДРА  
«ТРАНСПОРТНЫЕ СРЕДСТВА И БОРТОВЫЕ ИНФОРМАЦИОННО-УПРАВЛЯЮЩИЕ СИСТЕМЫ»**

спец. 23.05.01 Наземные транспортно-технологические средства

**КУРСОВОЙ ПРОЕКТ**  
по курсу «Методы расчета автомобилей и тракторов»

На тему: **«Разработка передней подвески легкового автомобиля»**

Студент  
Группа

Старостин Г.И.  
ТНСО-01-14

Руководитель проекта

Меркулов А.В.

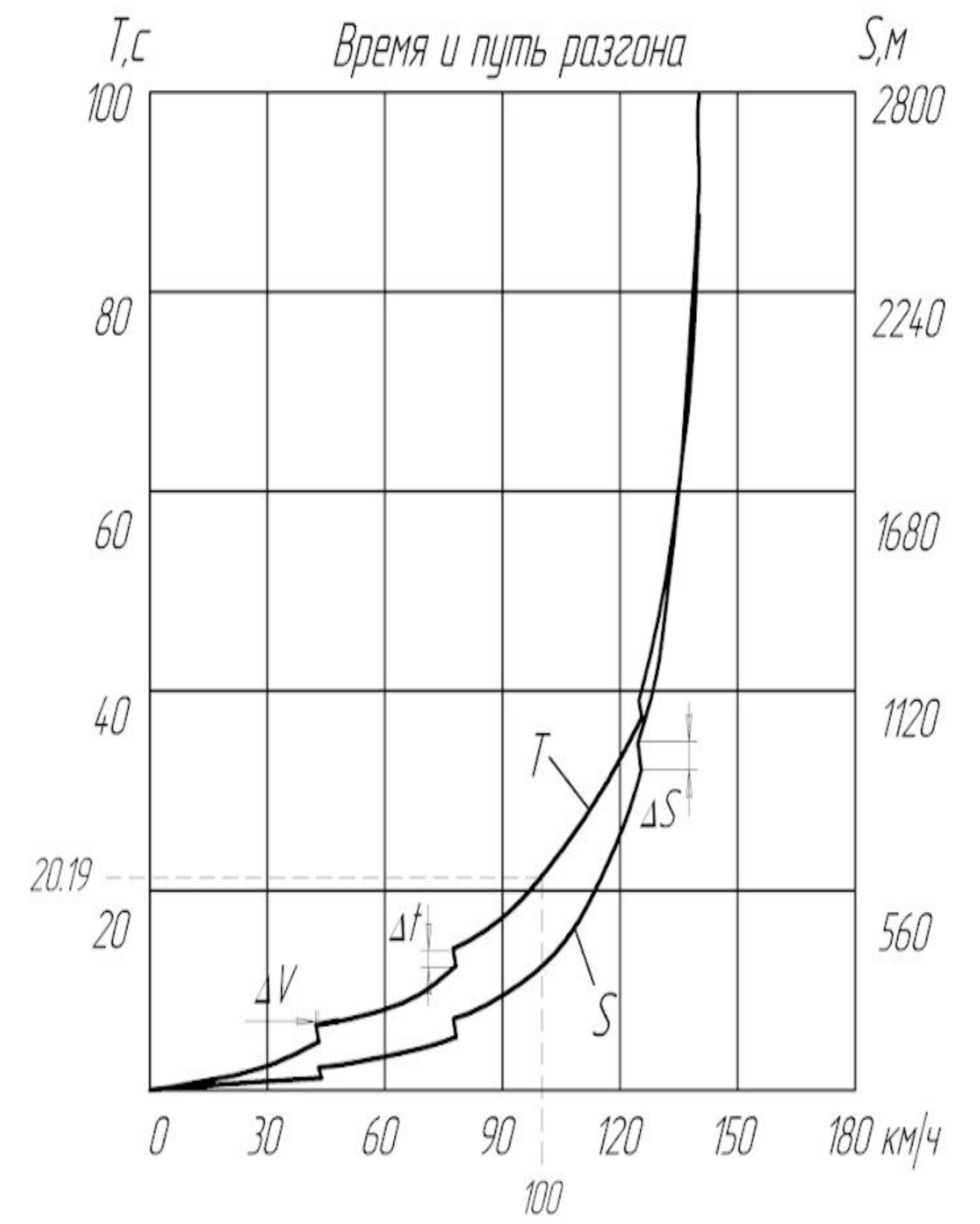
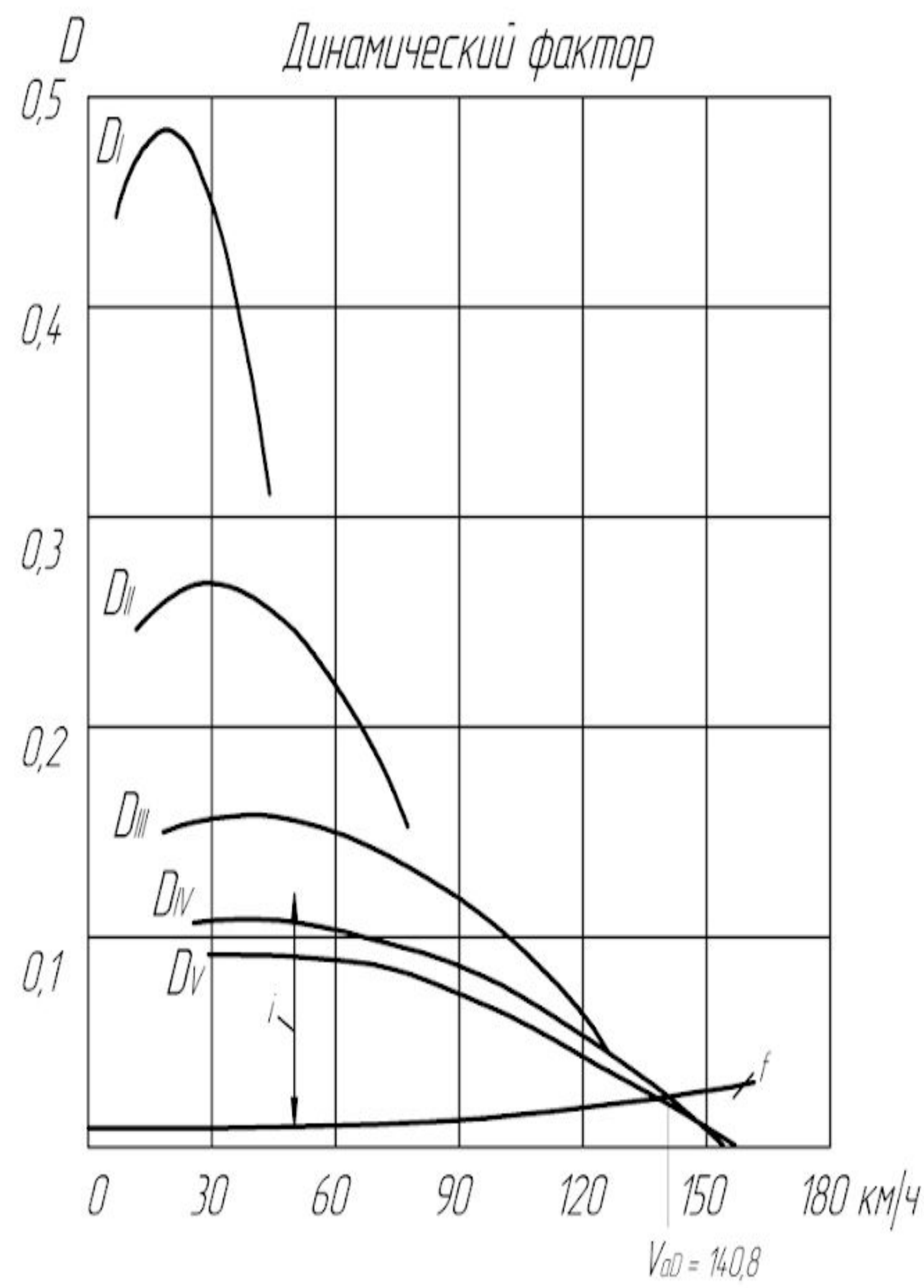
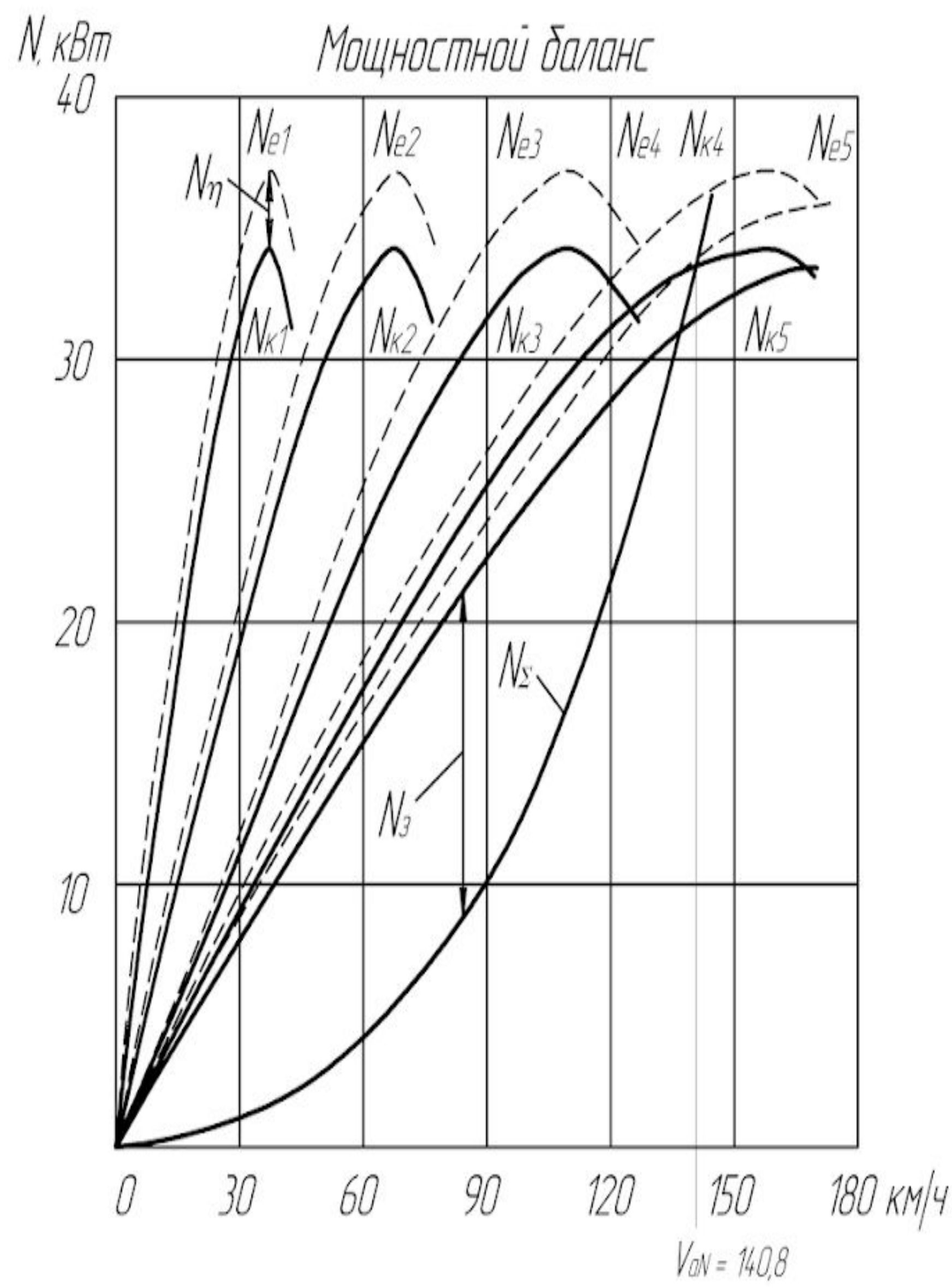
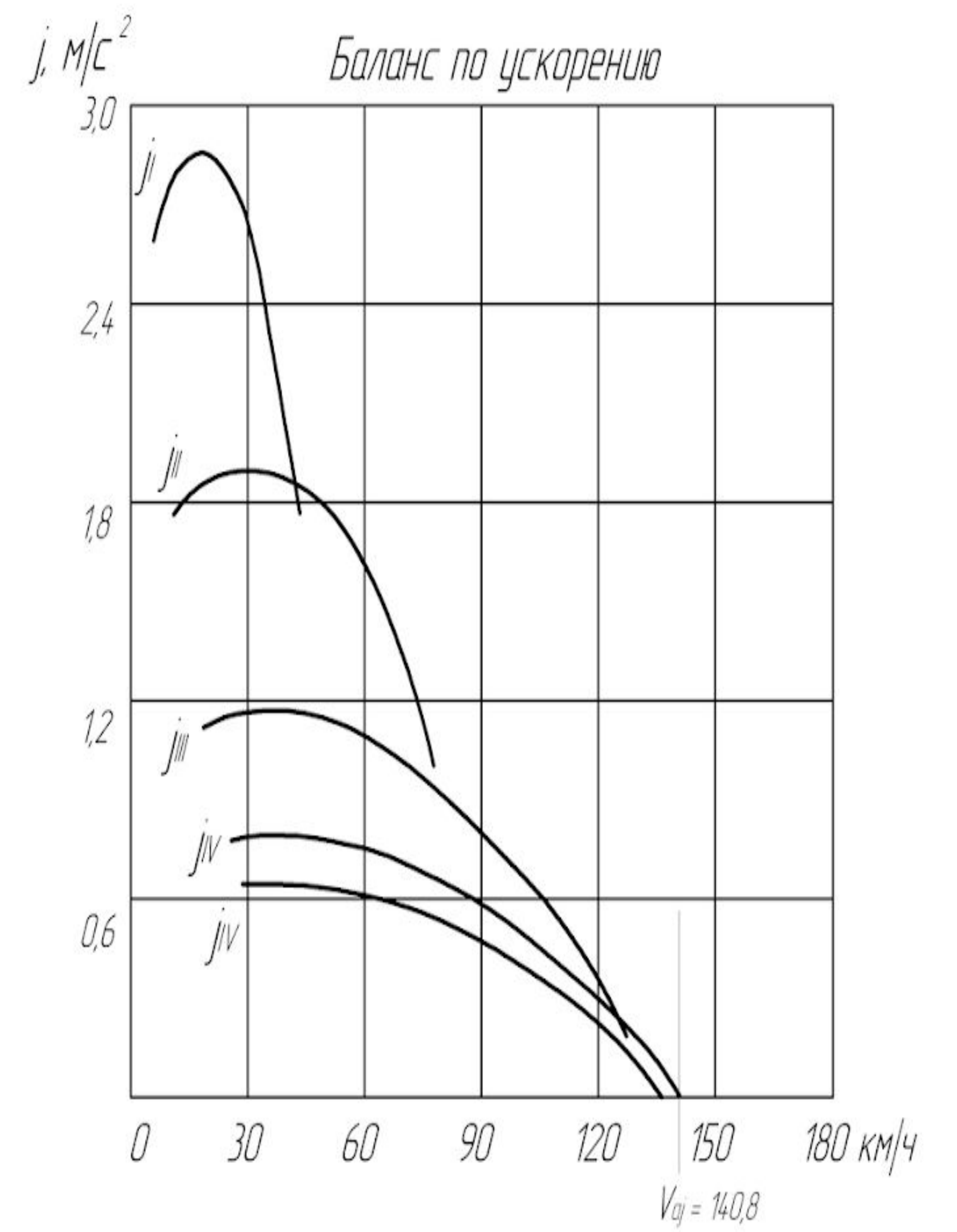
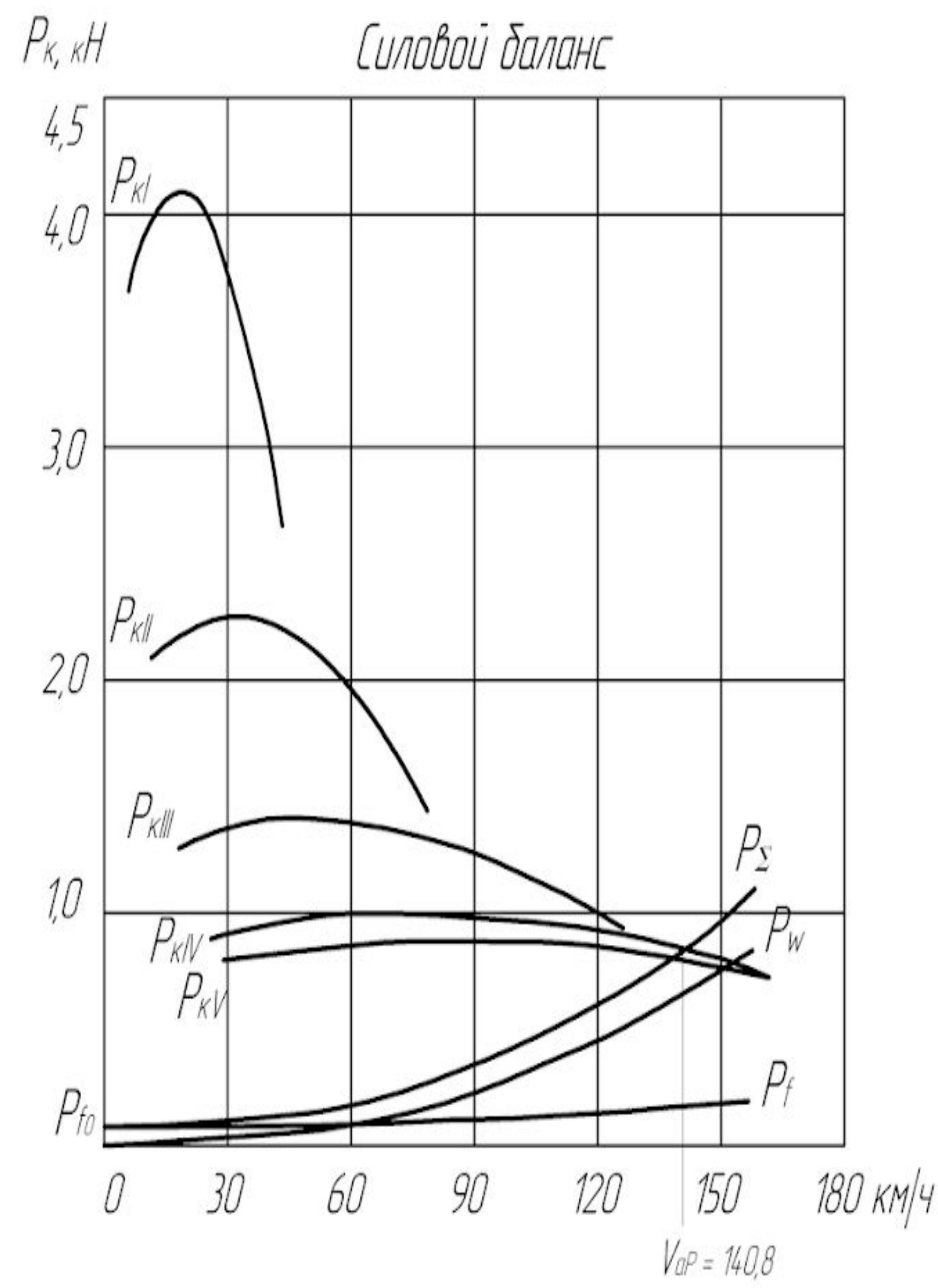
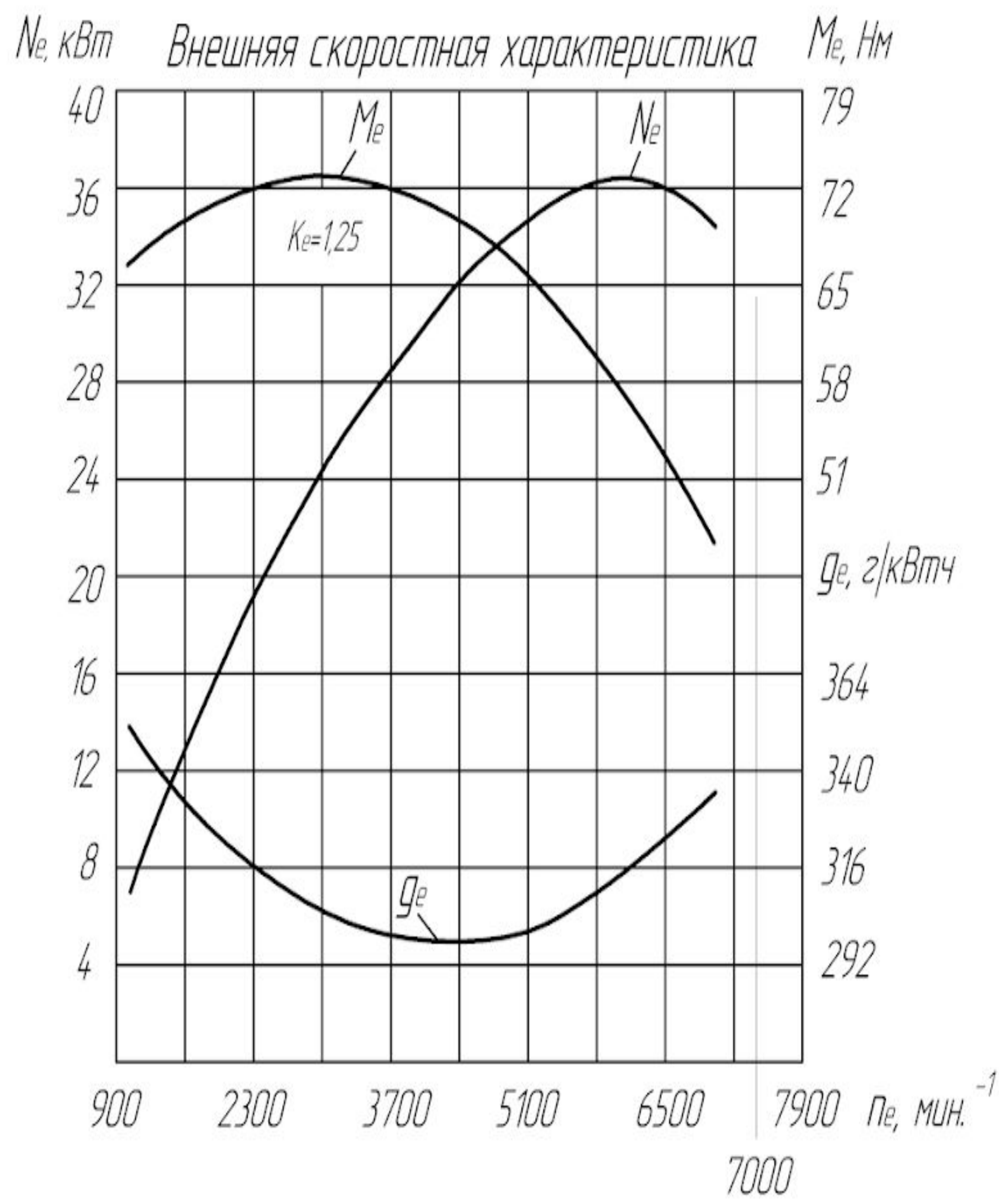

КП-2068717-23.05.01-19-18				Лист	Масса	Масштаб
Изм.	Лист	№ докум.	Подп.	Дата	Тягово-динамические характеристики	
Разраб.	Степанкин				Лист	1 / Листов 2
Проб.	Меркулов					
Т.контр.						
И.контр.						
Утв.						



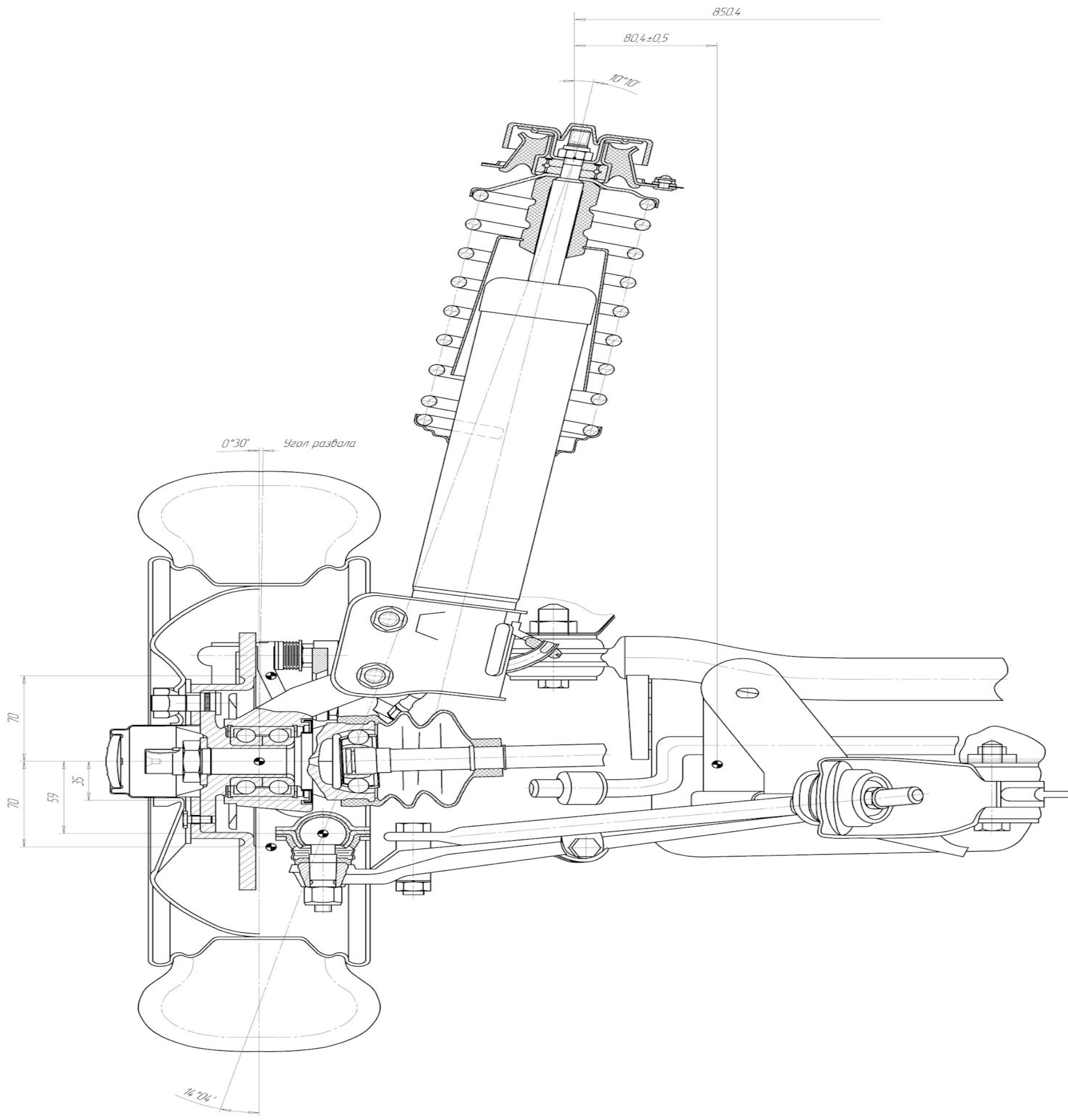

Исполн.	Левый
Спроект.	№
Исполн.	№
Спроект.	№
Исполн.	№
Спроект.	№
Исполн.	№
Спроект.	№

КП-2068717-23.05.01-19-18			
Исполн.	№ докум.	Подп.	Дата
Разработ.	Старостин		
Проект.	Меркулов		
Инженер.			
Чел.			
Подвеска передняя		Лист	Масса
		Листов	1.1
Копировал		Формат А1	