

# **КОНСТРУИРОВАНИЕ ИЗДЕЛИЙ ПОКРОЯ РЕГЛАН И ПОЛУРЕГЛАН**

**Построение чертежей  
конструкций изделий покроя  
реглан и полуреглан отвесной  
формы**

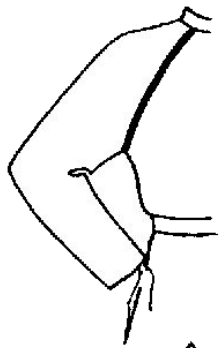

*a*

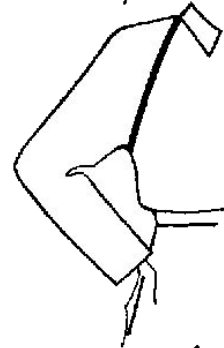
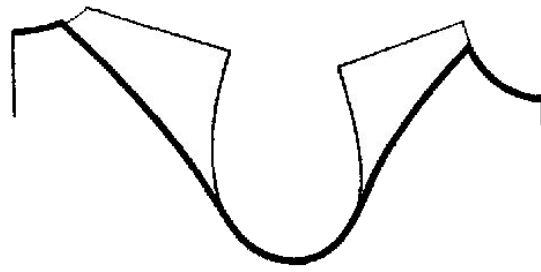

*б*

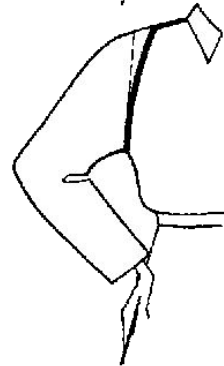
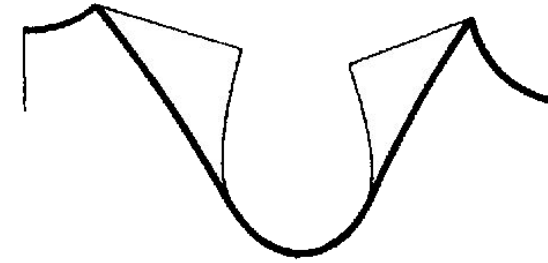

*в*

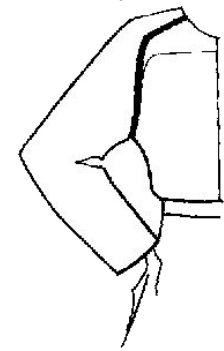
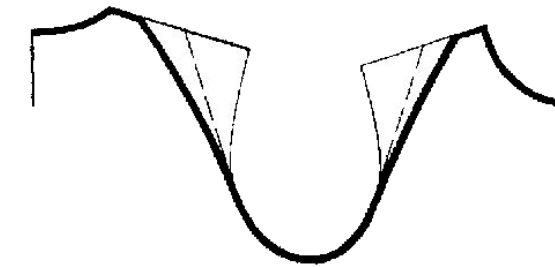

*г*

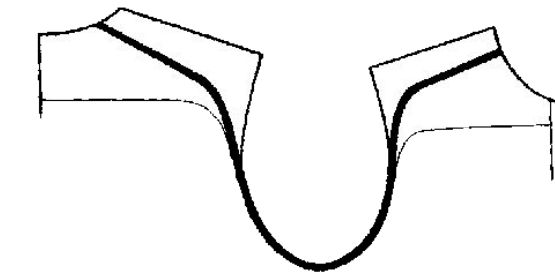

# 1. Построение чертежа основы конструкции изделия.

- Изменяют прибавки:  $P_{г'}$ ,  $P_{шс'}$ ,  $P_{шп'}$ ,  $P_{спр'}$ ,  $P_{оп}$

Прибавку на свободное облегание по линии груди ( $P_{г'}$ ) увеличивают на 1,0÷6,0 см:

- на 1,0÷3,0 см в изделиях малого и умеренного объема
- На 3,5÷6,0 см в изделиях большого объема.

- Дополнительную величину прибавки  $P_r$ , равную 1,0 см, всю добавляют к пройме.
- Дополнительную величину прибавки  $P_r$  более 1,0 см распределяют между спинкой, проймой, полочкой (передом) по возможности поровну и так, чтобы к пройме добавилось не менее 1,0 см.

- Пспр увеличивают на 0,5÷2,5 см
- Поп не задают, но для контроля ширины рукава используют минимально *Поп* (для втачного рукава) + **4,0 см**

# 1.1. Построение линии проймы спинки обычного реглана

- Для увеличения свободы облегания в области плеча и проймы дают припуск к горловине и плечевому срезу:
    - для легкого платья  $AA' = 0,5$  см;  
 $A_2A'_2 = 0,7$  см;  $\Pi_1\Pi_{11} = 1,0 \div 1,5$  см
    - для верхней одежды  $AA' = 1,0$  см;  $A_2A'_2 = 1,0$  см;  $\Pi_1\Pi_{11} = 1,5 \div 2,0$  см
- Если проектируется расширенный плечевой пояс:  $\Pi_{11}\Pi'_{11} = 0,5 \div 3,0$  см.

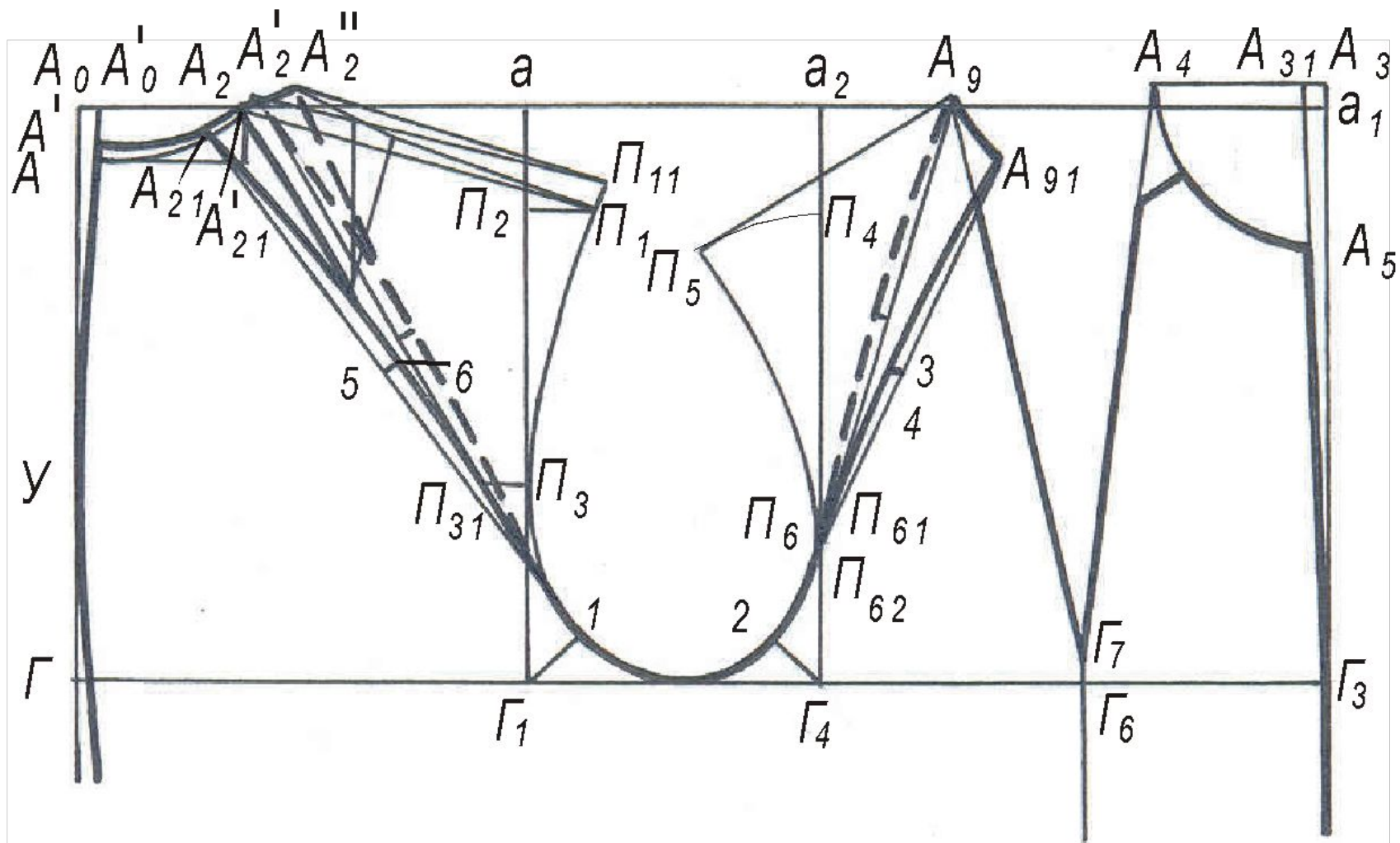

От точки  $A'_2$  по линии горловины спинки откладывают отрезок  $A'_2 A_{21}$ :

- $\underline{A'_2 A_{21}} = 3,5 \text{ см.}$

При овальной нижней части проймы:

- $\underline{\Gamma_1 1} = 0,2 \cdot \Gamma_1 \Gamma_4 + (0,5 \div 0,7) \text{ см.}$

При клиновидной форме проймы:

- $\Gamma_1 1 = 0,2 \cdot \Gamma_1 \Gamma_4 + (1,0 \div 1,5) \text{ см.}$



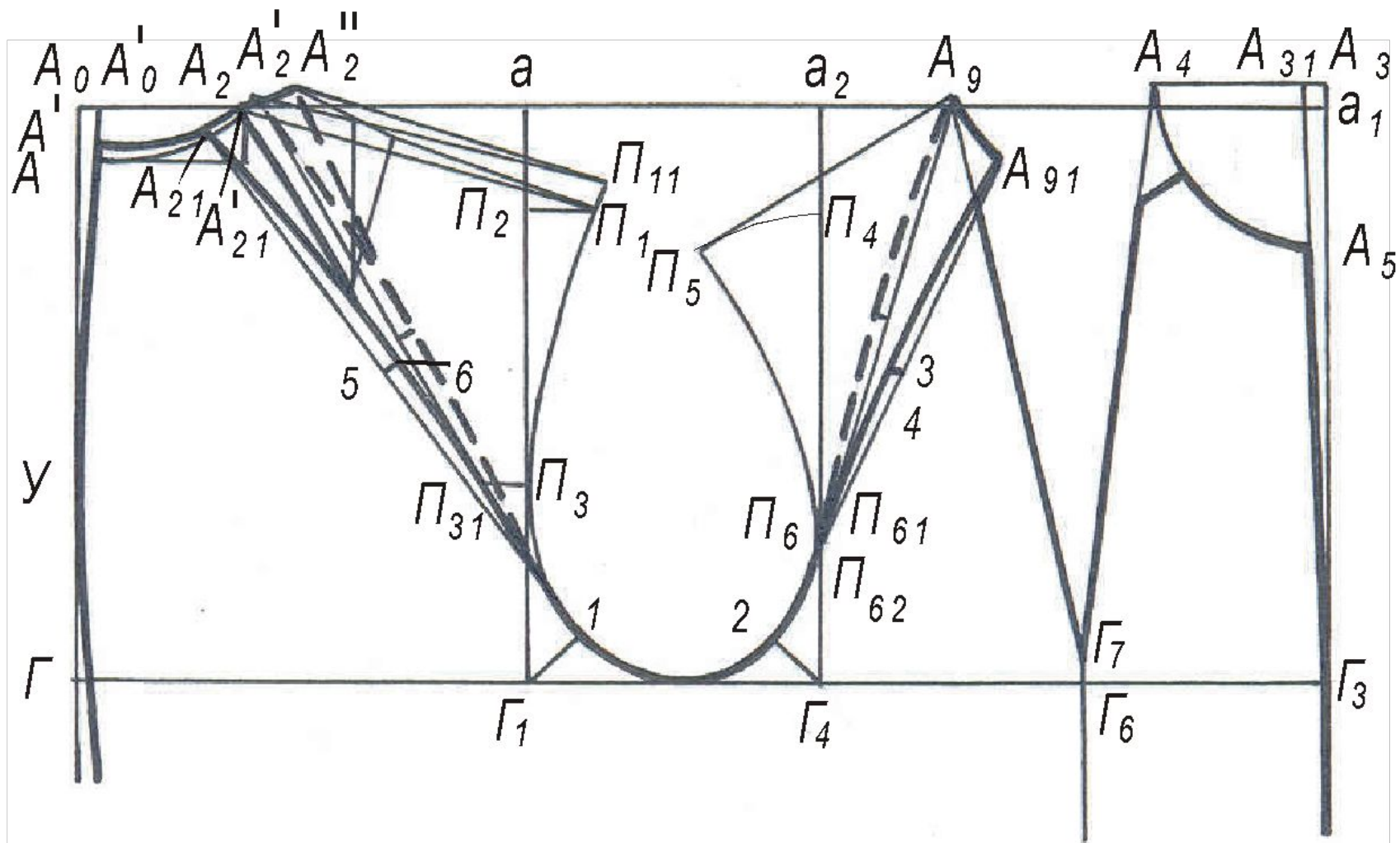

- Из точки  $A_{21}$  вниз касательно к линии проймы проводят прямую линию. Ее пересечение с вертикалью  $\Gamma_1 a$  обозначают  $\Pi'_3$ .
- Для построения линии проймы спинки находят вспомогательные точки **5** и **6**:
- $A_{21}5 = A_{21}\Pi'_3 / 2$ .
- Величина участка  $5\div 6$  зависит от модели и может изменяться от 0 до 3,0 см, среднее решение:
- **$5\div 6 = 0,7\div 1,0$  см.**

- Линию проймы спинки проводят, соединяя точки  $A_{21}'$ ,  $6$ ,  $1$  и  $\Gamma_2$ .
- Плечевую вытачку при ее наличии переводят в линию реглана, получая точки  $A''_2$  и  $A'_{21}$

## 1.2. Построение линии проймы полочки (переда) обычного реглана

В конструкциях изделий **округлых форм**, для которых характерны умеренные объемы:

- $A_4 A_9 = 2 \cdot (C_{гII} - C_{гI}) + 2,0 \text{ см} - П_{шп}$

или

- $A_4 A_9 = 2 \cdot (Ш_{гII} - Ш_{гI}) + 2,0 \text{ см} - П_{шп}$

После нахождения точки  $П_5$  в изделиях округлых форм с плечевыми накладками часть раствора нагрудной вытачки, равную  $0,5 \div 1,5 \text{ см}$ , переводят в пройму, оставляя ее там открытой.

В конструкциях изделий **уплощенных форм**, к которым относятся изделия **больших объемов**, раствор нагрудной вытачки равен:

- $A_4 A_9 = (C_{\Gamma_{II}} - C_{\Gamma I}) - A_3 A_{31}'$ ;
- $A_4 A_9 = (Ш_{\Gamma_{II}} - Ш_{\Gamma}) - A_3 A_{31}'$ .

В изделиях **уплощенных форм** точку  $\Pi_5$  находят с помощью отрезка  $\Gamma_4 \Pi_4'$  определяемого по расчету:

- $\Gamma_4 \Pi_4' = \Pi_2 \Gamma_1 + 1,0 \text{ см}$ ,



Для оформления проймы используют точки  $\Pi_6$ ,  $\Gamma_2$  и  $2$  как в изделиях с втачными рукавами

При овальной нижней части проймы:

- $\Gamma_4 2 = 0,2 \cdot \Gamma_1 \Gamma_4$

При клиновидной форме проймы:

- $\Gamma_4 2 = 0,2 \cdot \Gamma_1 \Gamma_4 + (0,5 \div 1,0)$  см.

Ширина плеча полочки при расширенном плечевом поясе:

- $\Pi_5 (\Pi'_5) \Pi''_5 = 0,5 \div 3,0$  см =  $\Pi_{11} \Pi'_{11}$

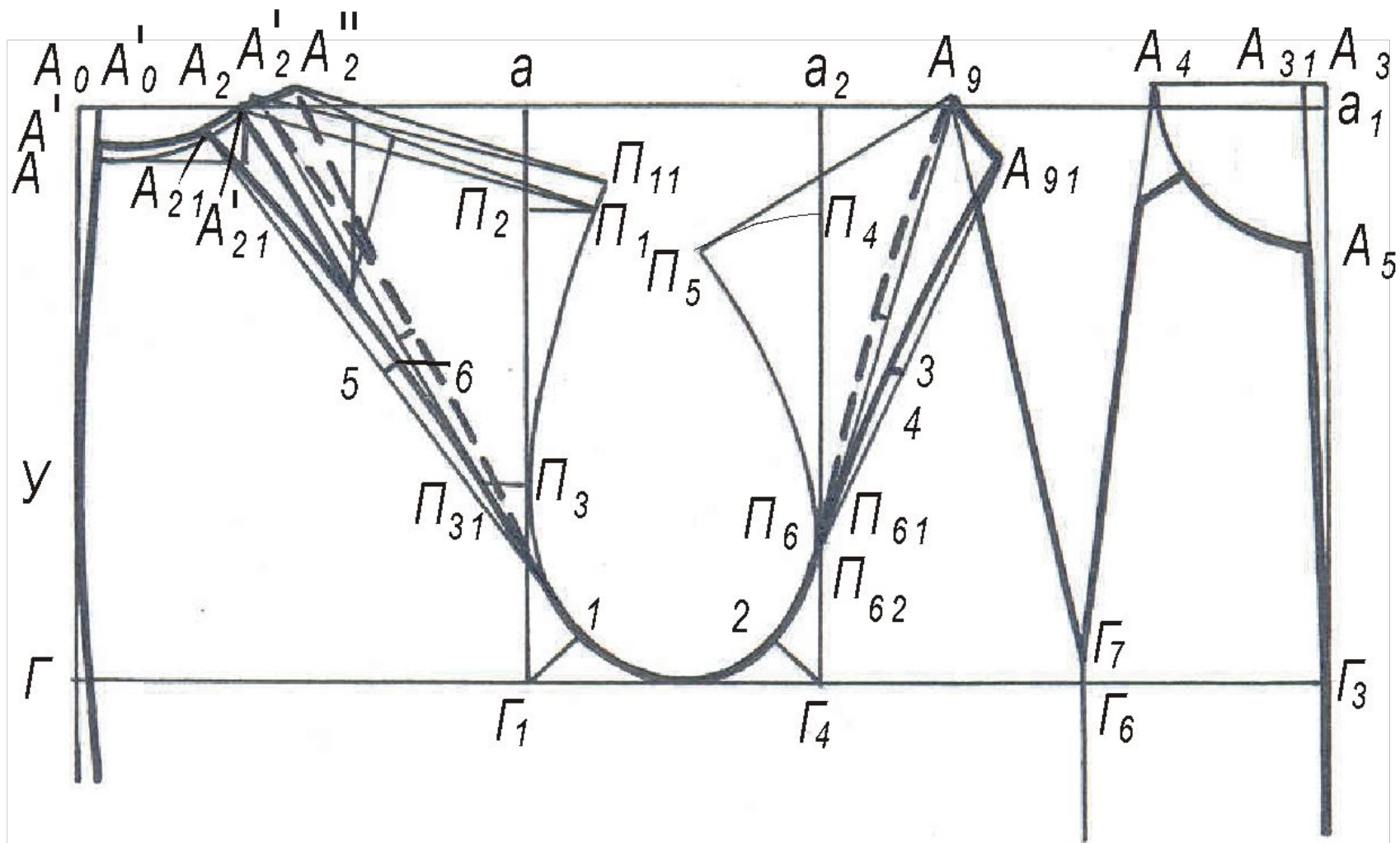



- Из точки  $A_9$  вниз по линии горловины полочки (переда) при закрытой нагрудной вытачке откладывают отрезок  $A_9A_{91}$ , определяющий ширину передней части вверху.
- Величина этого участка зависит от модели и может изменяться от 0 до 7,0 см, среднее решение:
- $A_9A_{91} = 4,5$  см.

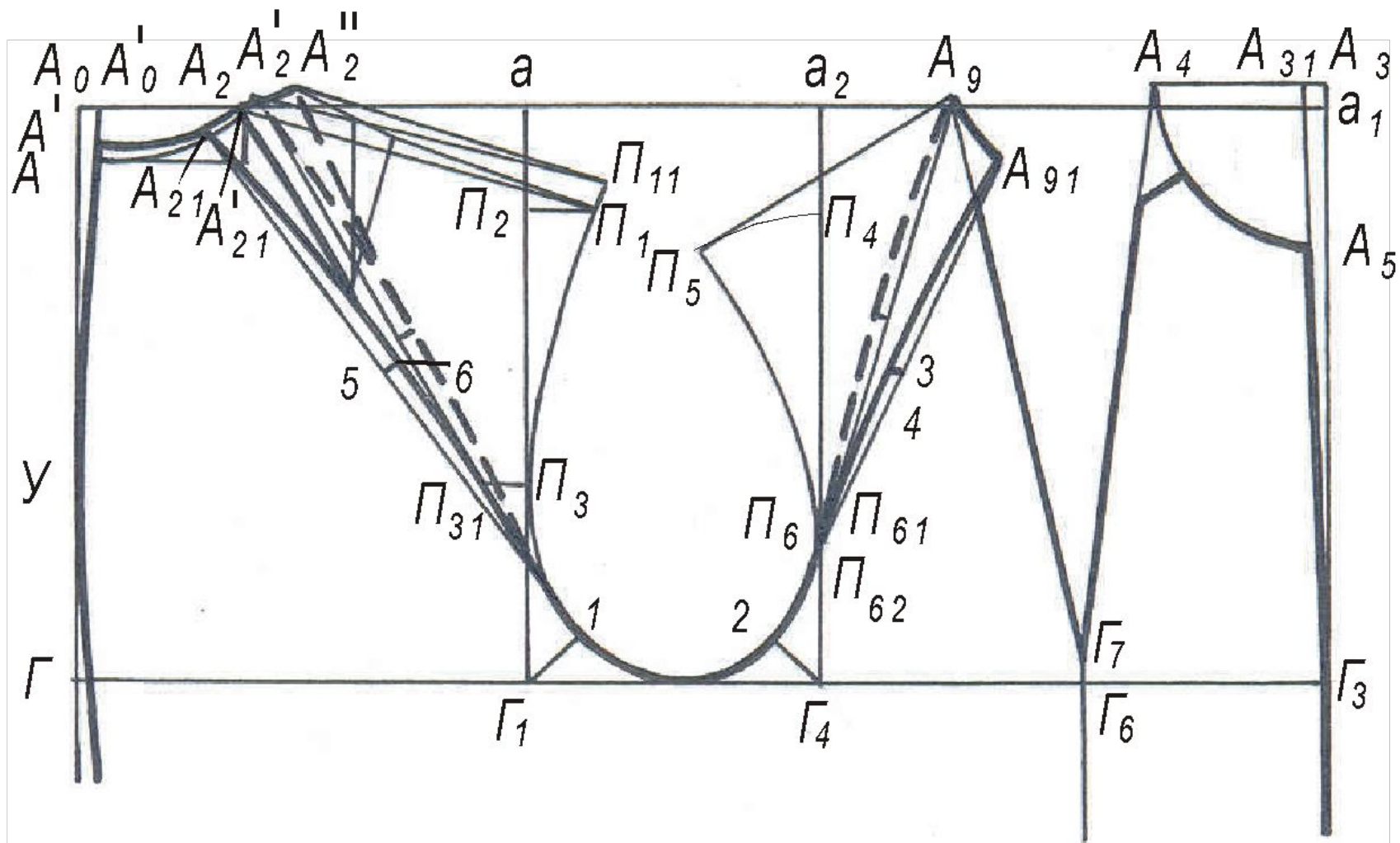

- Из точки  $A_{91}$  вниз касательно к линии проймы проводят прямую линию. Ее пересечение с вертикалью  $a_2 \Gamma_4$  обозначают точкой  $\Pi'_6$ .

Для построения линии проймы полочки (переда) находят вспомогательные точки 3 и 4:

- $A_{91}3 = A_{91}\Pi'_6 / 2.$

Величина участка  $3 \div 4$  зависит от модели и может изменяться от 0 до 3 см: по перпендикуляру вверх или вниз, как среднее решение:

- $3 \div 4 = 0,5 \div 0,7$  см.

- После оформления проймы через точки  $\Pi_3$  и  $\Pi_6$  соответственно влево и вправо проводят горизонтали до пересечения с линией проймы реглана в точках  $\Pi_{31}$  и  $\Pi_{62}$ .

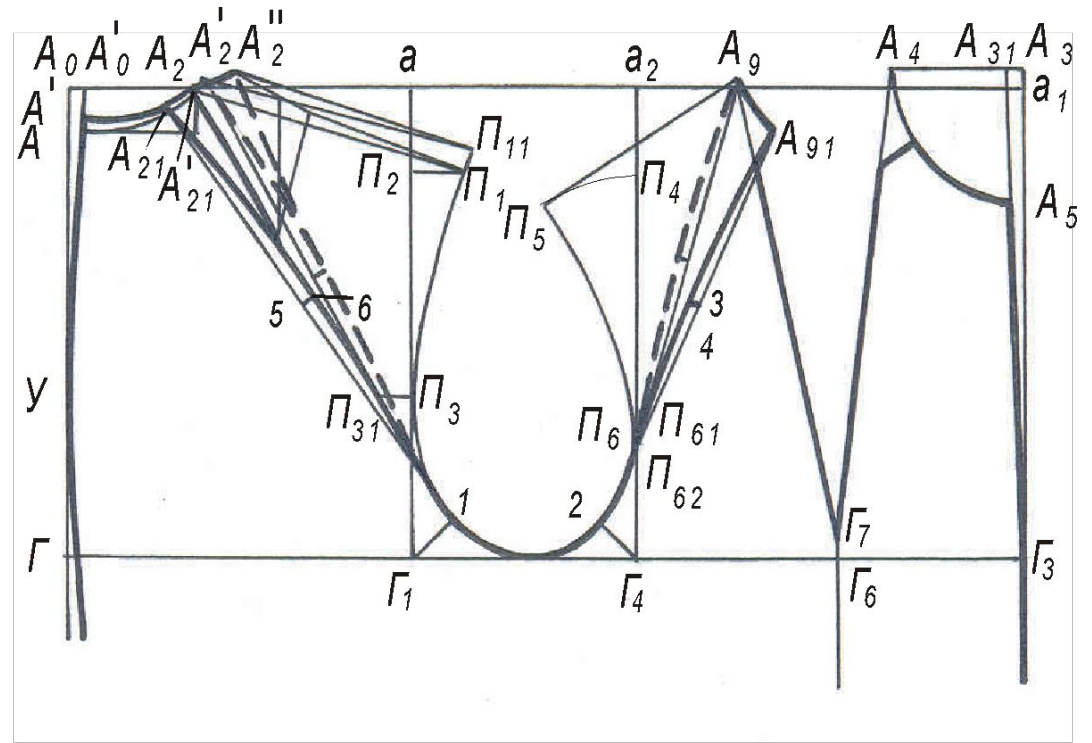

# 1.3. Определение высоты оката рукава

Высоту оката рукава определяет вертикальный диаметр незамкнутого контура проймы, т. е. отрезок  $OO_1$  минус отрезок  $OO_2$ :

- $O_1O_2 = OO_1 - 2,0$  см – для размеров с 44 по 48,
- $O_1O_2 = OO_1 - 1,5$  см – для размеров с 50 по 56 (для изделий округлых форм);
- $O_1O_2 = OO_1 - 3,5 \div 4,5$  см (для изделий уплощенных форм).

Для создания большей свободы в области плечевого пояса рекомендуется посадка верхних срезов рукава на уровне плечевой точки, равная  $0,5 \div 1$  см, для этого высоту оката увеличивают на величину посадки.

## 2. Построение чертежа передней части рукава

- Из точки  $\Pi_5$  ( $\Pi'_5$ ,  $\Pi''_5$ ), как из центра, проводят дугу радиуса  $B_{OK}$  а из точки  $\Pi_6$  тоже как из центра, проводят дугу радиуса  $\Pi_6 \Gamma_4$ . Затем проводят прямую, касательную к обеим дугам.

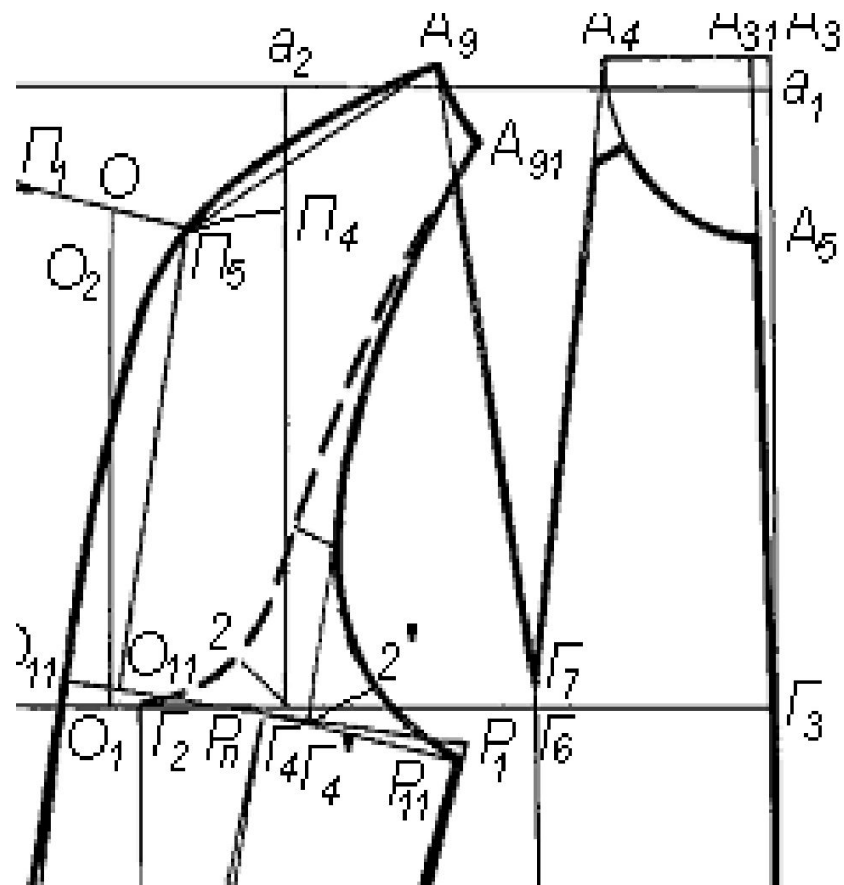

Из точки  $A_{91}$  или из точки 4 проводят дугу от точки  $\Gamma_{62}$  вправо и откладывают на ней величину захода передней части рукава на полочку (гребень)

- $\Gamma_{62}\Gamma_{63} = 1,0 \div 3,0$  см.

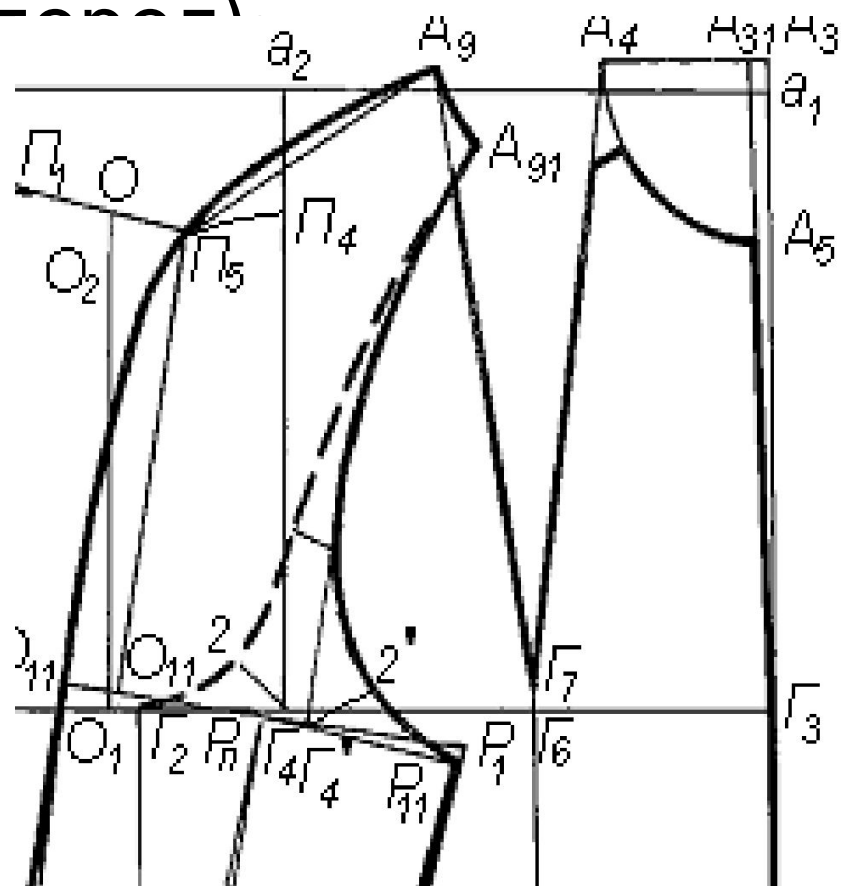

- Из точки  $\Pi_{63'}$ , как из центра, радиусом, равным расстоянию  $\Pi_{62}\Gamma_2$  (по прямой) плюс 0,5 см, делают засечку на линии ширины рукава под проймой и получают вершину внутренней линии передней части рукава (точку  $P_1$ ):
- $\Pi_{63}P_1 = \Pi_{62}\Gamma_2 + 0,5 \text{ см.}$



- Для оформления линии оката из точки  $\Pi_{63}$  опускают перпендикуляр на линию ширины рукава, получают вспомогательную точку  $\Gamma'_4$  и на биссектрисе угла  $\Pi_{63}\Gamma'_4P_1$  находят точку  $2'$ :
- $\Gamma'_42' = \Gamma_42 + 0,5$  см.
- Переднюю линию (линию оката) передней части рукава проводят, плавно соединяя точки  $A_{91'}$ ,  $\Pi_{63'}$ ,  $2'$  и  $P_1$ .

Из точки  $\Pi_5$  ( $\Pi'_5$ ) опускают перпендикуляр на линию ширины передней части рукава под проймой и получают точку  $O'_{11}$ .

От точки  $O'_{11}$  влево по линии ширины рукава откладывают отрезок  $O'_{11}O_{11}$ :

- $O'_{11}O_{11} = 1,0 \div 3,0$  см, чем отвеснее форма рукава, тем больше этот отрезок.



## *Построение нижнего участка передней части рукава классического рукава реглан*

Из точки  $O_{11}$  вверх и вниз проводят перпендикуляр к линии  $O_{11}P_1$ .

На линии ширины рукава под проймой определяют положение переднего переката (сгиб рукава):

- $O_{11}P_{\Pi} = O_{11}P_1 / 2.$

Из точки  $O_{11}$  откладывают длину рукава минус высоту оката:

- $O_{11}M = D_{РУК} + П_{ПН} - \text{удлинение плеча} - B_{ОК}$

Находят положение линии локтя:

- $O_{11}Л = (D_{РУК} + П_{ПН} - \text{удлинение плеча}) / 2 + 3,0 \text{ см} - B_{ОК}$



Прогиб на линии локтя влево и вверх:

- $L'_1 L_1 = 0,5 \div 1,0$  см.

Влево и вправо от точки  $M_1$  на линии низа откладывают половину ширины передней части рукава вниз:

- $M_1 M_2 = M_1 M_{11} = \frac{Ш_{P(ВНИЗУ В ГОТОВОМ ВИДЕ)}}{2} - 0,5$  см.

Точки  $O_{11}$  и  $M_{11}$  соединяют прямой линией.

- Верхний срез передней части рукава проводят плавной линией. Соединяя точки  $P_{5'}$ ,  $O_{11}$  и  $M_2$  с небольшой выпуклостью (0,3÷0,5 см) на линии локтя относительно прямой  $O_{11}M_{11}$ .
- Нижний срез передней части рукава проводят, соединяя точки  $P_1$  и  $M_2$  прямой линией, затем на линии локтя делают прогиб, равный прогибу переднего переката, получают точку  $L_2$ .

Из точки  $P_{\Gamma}$  проводят перпендикуляр к линии  $P_{\Gamma}L_{1'}$ , точку пересечения с нижним срезом обозначают точкой  $P_{11}$

Линию низа передней части рукава проводят плавно, соединяя точки  $M_{1'}$ ,  $M_{11}$  и  $M_2'$ , причем

- $M_1M_1' = 0,5 \div 0,7$  см.



### 3. Построение чертежа задней части рукава

Проводят две дуги: из точки  $\Pi_{11}'$  как из центра, радиусом  $B_{OK}$  (расчетная величина) и из точки  $\Pi_3'$ , тоже как из центра, радиусом  $\Pi_3\Gamma_1$ . Затем проводят прямую, касательную к обеим дугам.

- Для построения линии втачивания задней части рукава из точки  $A_{21}$  или из точки  $6$  влево проводят дугу через точку  $P_{31}$  и откладывают не ней величину захода задней части рукава на спинку – отрезок  $P_{31}P_{32}$ :
- $P_{31}P_{32} = P_{62}P_{63}$  (при близких наклонах задней и передней частей рукава);
- $P_{31}P_{32} = P_{62}P_{63} - (0,5 \div 1,5)$  см (при значительно более отвесном направлении передней части рукава, причем, чем больше разница в наклонах деталей рукава, тем больше поправка к величине  $P_{62}P_{63}$ ).

- $\Pi_{32} P_2 = \Pi_{31} \Gamma_2 + (0,5 \div 1,0) \text{ CM.}$
- $7 \div 8 = 1,0 \div 2,0 \text{ CM.}$

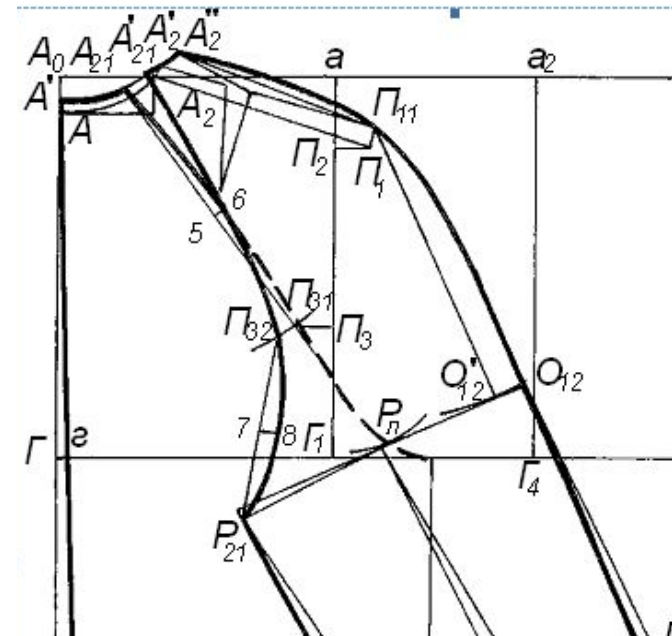

- $O'_{12} O_{12} = O'_{11} O_{11} + (0,5 \div 1,0)$  см – при близких наклонах передней и задней частей рукава;
- $O'_{12} O_{12} = O'_{11} O_{11} - (0 \div 1,0)$  см – при более отвесной передней части рукава по сравнению с задней;
- $O_{12} M_3 = O_{11} M$ ;  $O_{12} Л_3 = O_{11} Л$ ,
- $M_3 M_{31} = MM_{11}$  (вправо, с чертежа передней части рукава).

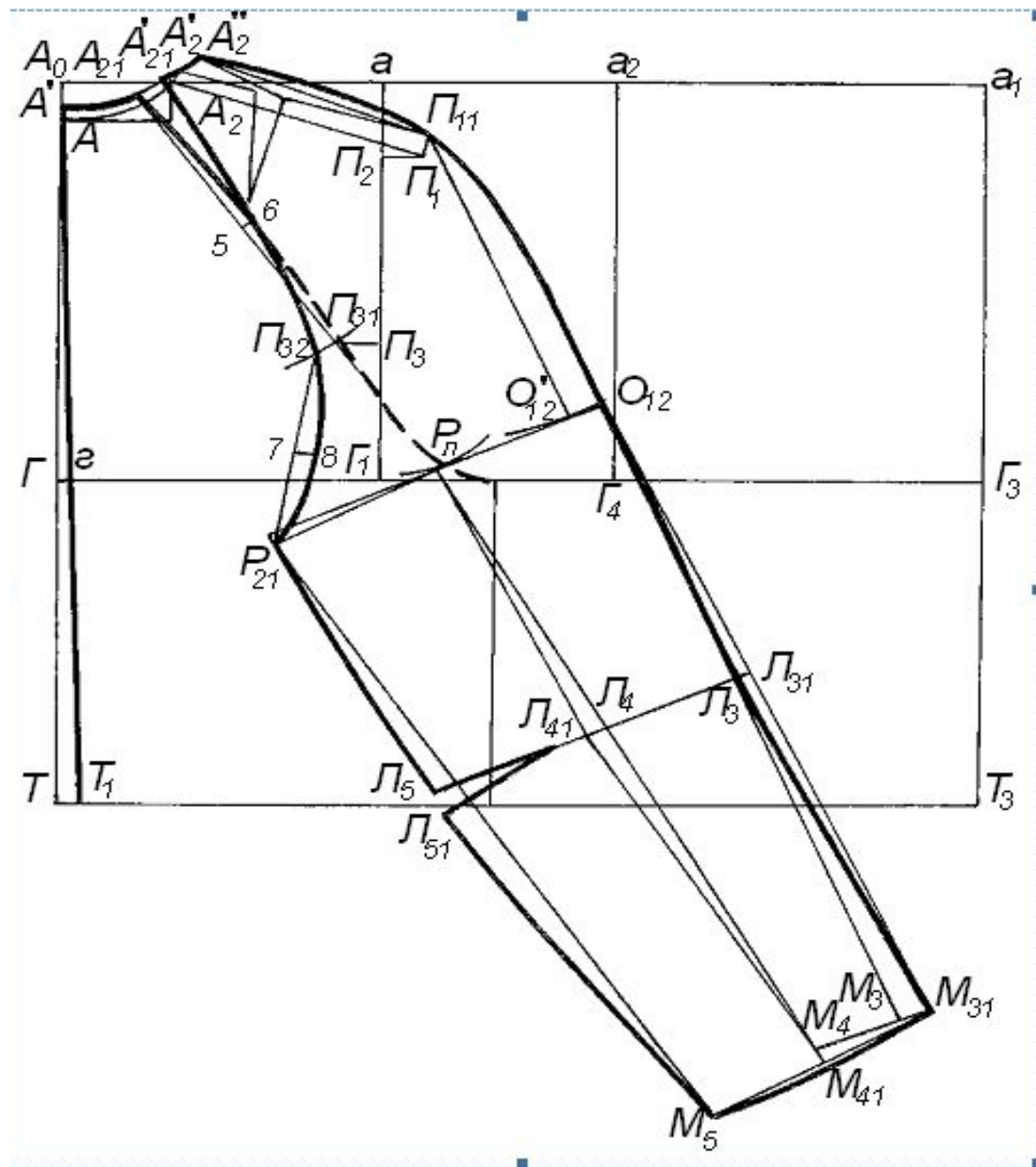

- $O_{12} P_{Л} = O_{12} P_2 / 2.$
- $M_{31} M_4 = Ш_{P(ВНИЗУ В ГОТОВОМ ВИДЕ)} / 2 + 0,5 \text{ см}$
- $Л_4 Л_{41} = 0,5 \div 1,5 \text{ см}$  (чем уже рукав, тем больше выпуклость).

Линию низа проводят через точку  $M_{31}$  по прямой, перпендикулярно нижней части переката. Пересечение обозначают точкой  $M_{41}$ .

- $M_{41} M_5 = M_{41} M_{31}.$

- Для построения локтевой вытачки от точки  $L_5$  вниз по внутренней линии откладывают раствор вытачки (точка  $L_{51}$ ), полученный на перпендикуляре к линии  $L_{41}M_{41}$ .
- В окончательном оформлении вытачка не должна доходить до переката на  $1,0 \div 2,0$  см.