

Театр кукол





*" Мы – послушные куклы в руках у
творца.*

Это сказано мною не ради словца.

*Нас по сцене всевышний на
ниточках водит*

*И пихает в сундук, доведя до
конца."*

Омар Хайям

Кукла — один из самых первых спутников человека. Ее можно обнаружить как у первобытных, так и у цивилизованных народов. Известно, что куклы были в древних цивилизациях Египта, Греции и Рима.





Театр кукол — одна из разновидностей

кукольного вида пространственно-временного искусства, в который входят мультипликационное и не мультипликационное анимационное киноискусство, кукольное искусство эстрады и художественные кукольные программы телевидения.



Типы театров

Верховых кукол



Низовых кукол



Срединных кукол



Верховая кукла



Напольная кукла



Срединная кукла

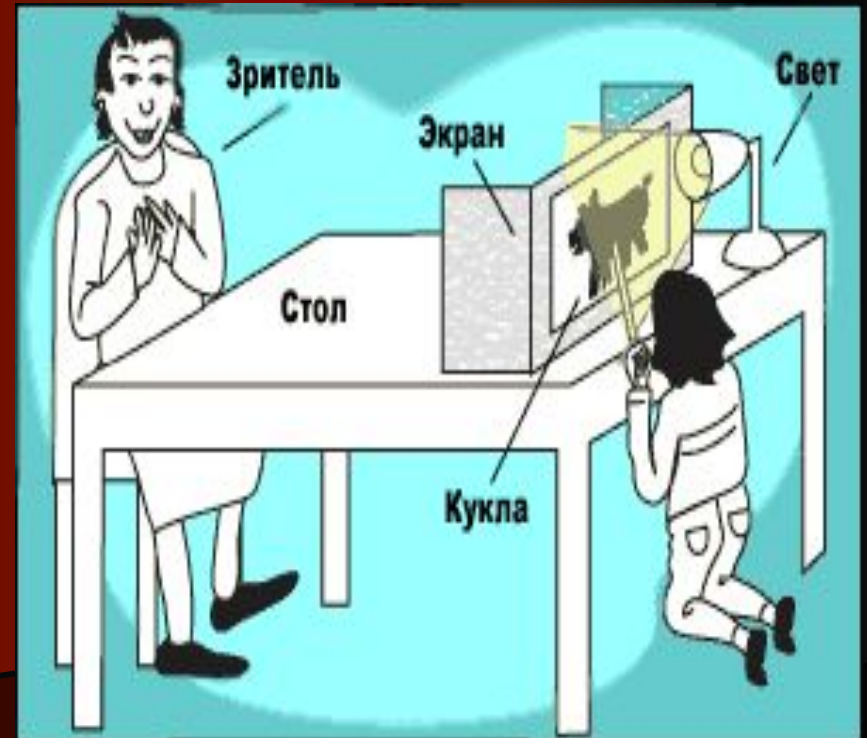

Марионетки



● Вага

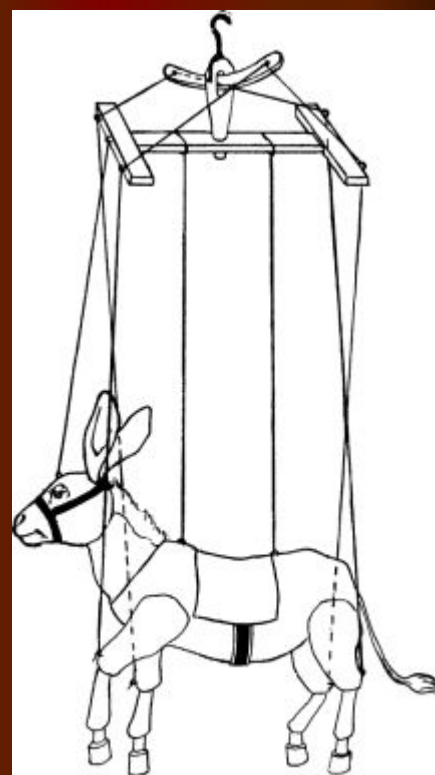
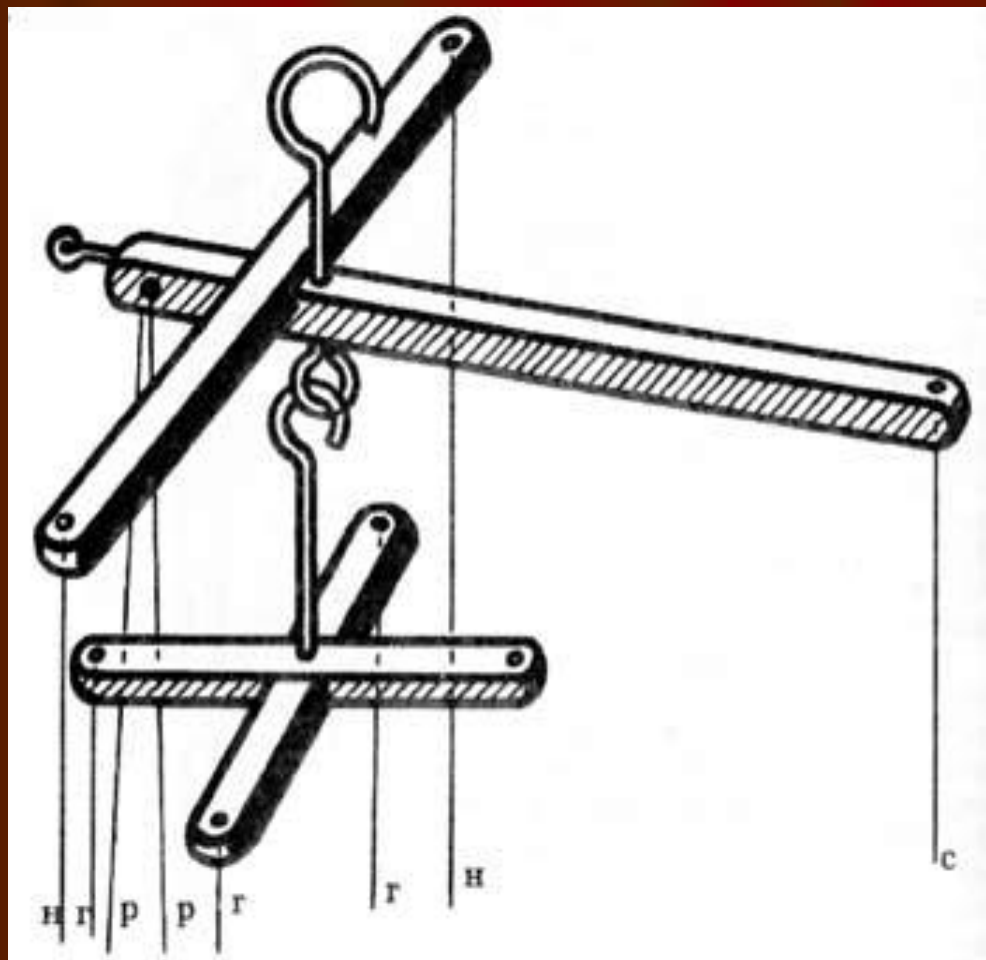

Уличная кукла марионетка



Ростовая кукла



Тростевые куклы



Теневые куклы

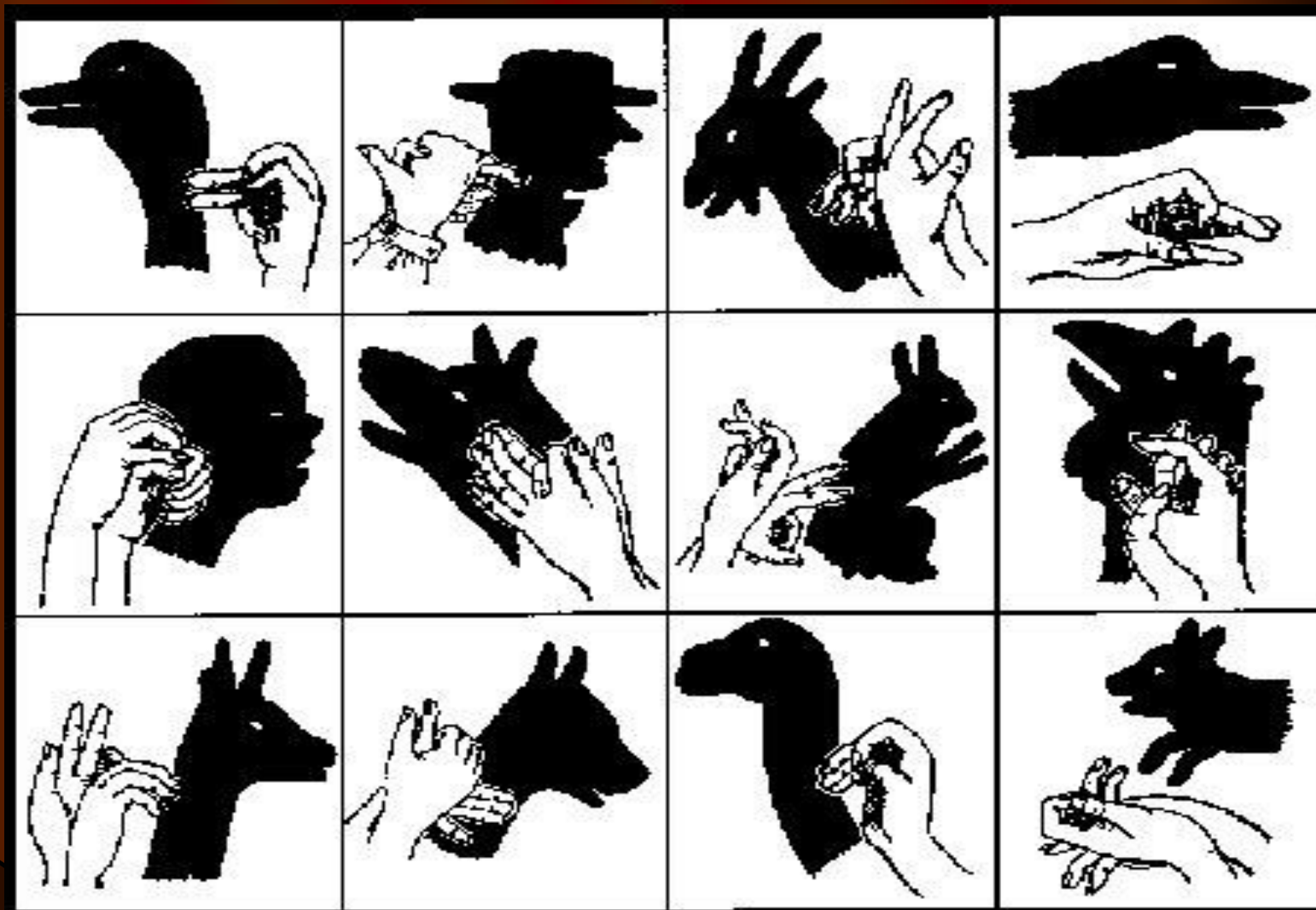

Перчаточные

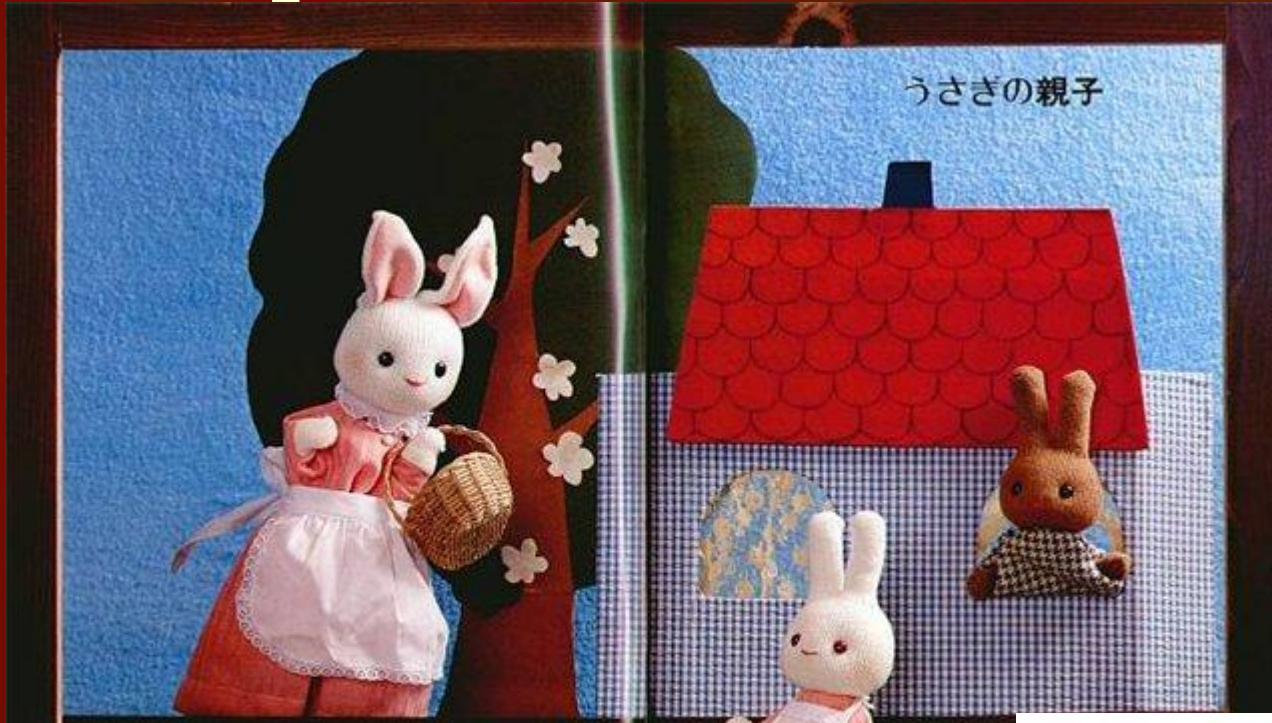



Кукла на руку



Пальчиковые куклы



● Маротте



Балаган



Вертеп

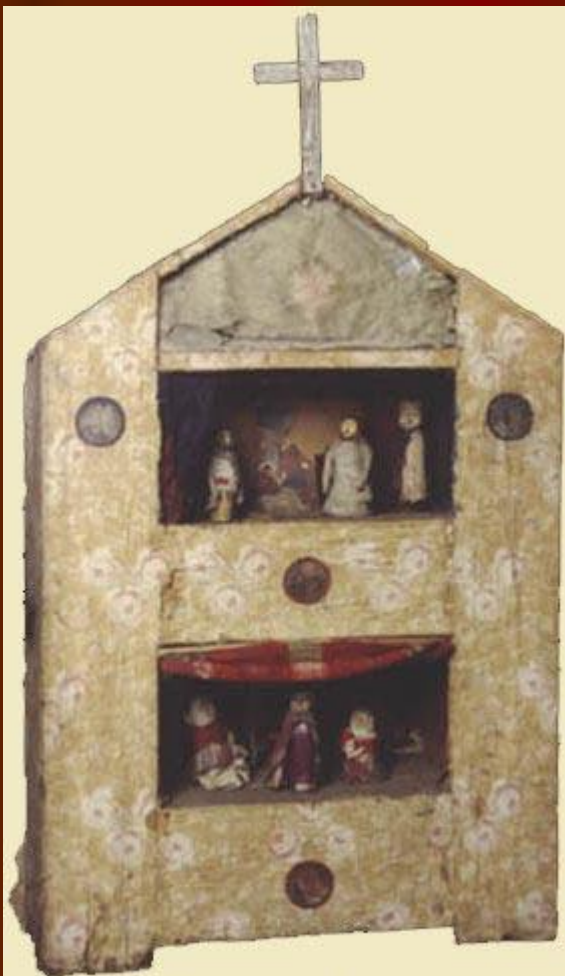

Великорусский вертеп
начало XIX века

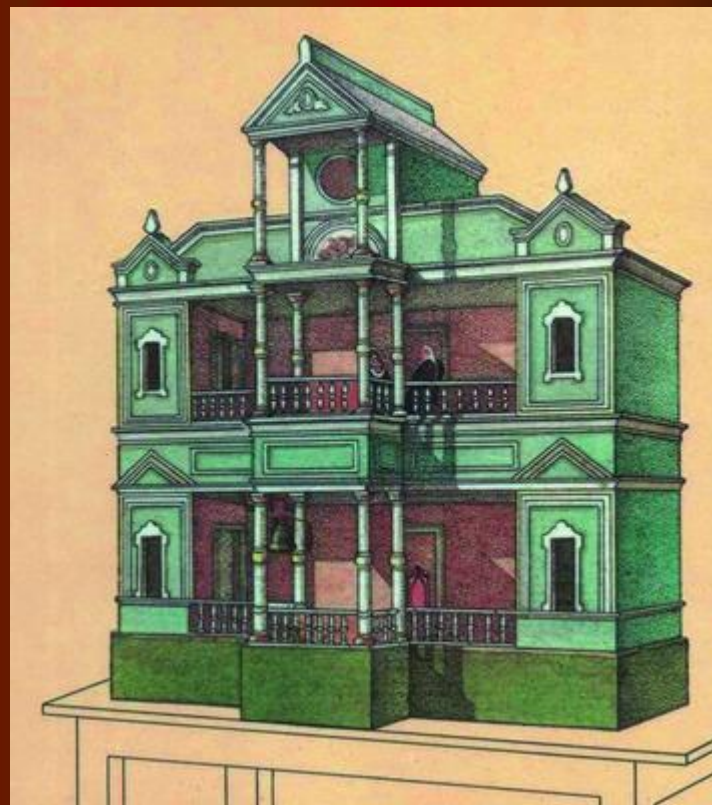

Тропа

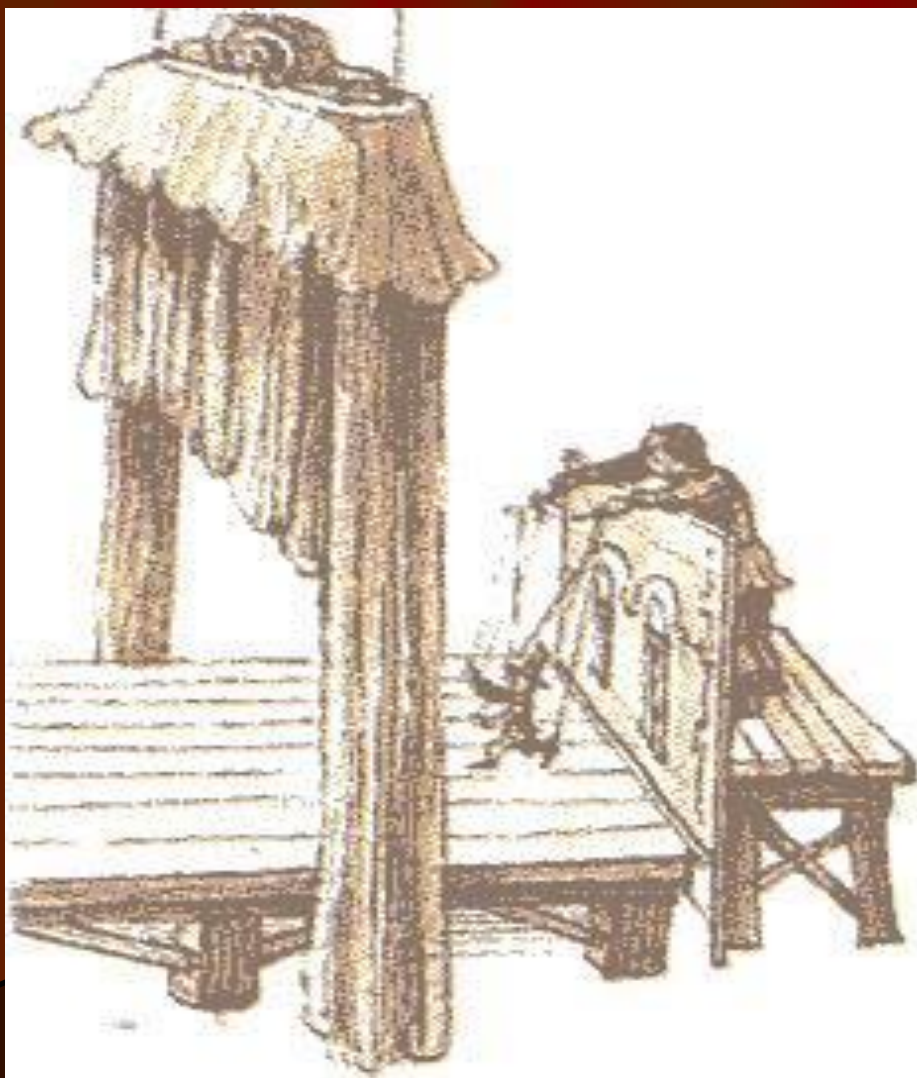

Ширма

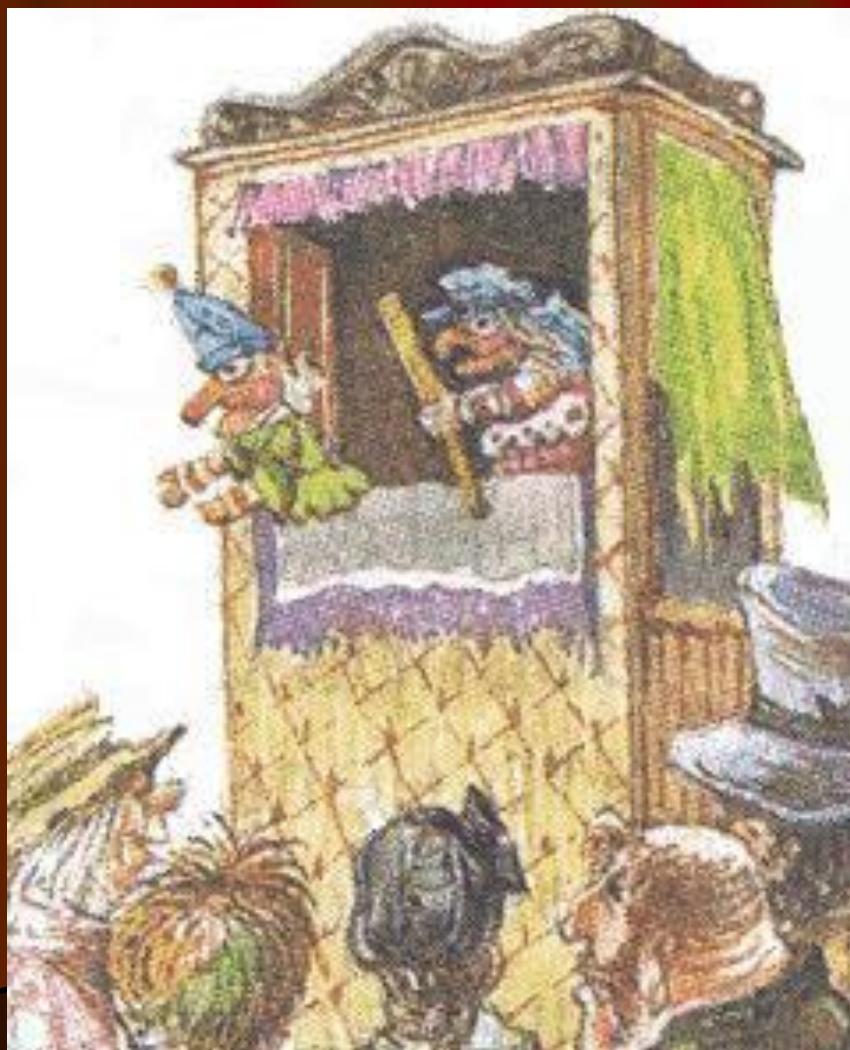

Ширма русского петрушечника







SYNCOPIATOR TRACTORS
Orchestron
für alle Anlässe

**Русская
кукла
Петрушка**



Венгерский Петрушка



Полишинель – французский Петрушка



Немецкий Касперле



Английский Панч



Кашпарек чешский



Итальянский Пульчинелла



Кукольник



Первый профессиональный российский кукольный театр был основан в Москве при Центральном доме художественного воспитания детей 16 сентября 1931 года.

- **Сергей Образцов (1901 – 1992)**







WAKTU SA BANGSA

