



WIZARD

ГРУППА КОМПАНИЙ

Практика применения ФГИС «Меркурий» в рыбной отрасли

Докладчик: Жуков Сергей Владимирович,
Директор фирмы «Визард-Софт»



WIZARD

ГРУППА КОМПАНИЙ

О нас

- Начало работы с ФГИС «Меркурий»
- На сегодняшний момент
 - Количество клиентов ~ несколько сотен
 - Версия 2.0
 - Среднее время внедрения 1-3 месяца
- Примеры клиентов: «Русское море», «Балтийский берег», «Бремор», «Птицефабрика «Верхневолжская»», «Дмитрова Гора», «Уральские пельмени», Юровский рыбзавод, ИП Хачатрян



WIZARD

ГРУППА КОМПАНИЙ

Источники информации

1. Вики РСХН:
http://help.vetrf.ru/wiki/Автоматизированная_система_Меркурий
2. Форум РСХН: <http://vetrf.ru/vetrf-forum/forums/show/6.page>
3. Нормативка: <http://help.vetrf.ru/wiki/Нормативка>:
http://help.vetrf.ru/wiki/Перечень_нормативно-правовых_актов,_регулирующих_электронную_ветеринарную_сертификацию
4. Наш ютуб-канал:
https://www.youtube.com/channel/UCuVV53z64NEAjc4XfH96bog?view_as=subscriber
5. Наша техподдержка (Битрикс.КорпПортал).
6. Еженедельные вебинары.



WIZARD

ГРУППА КОМПАНИЙ

Законодательство

Перечни подконтрольной продукции.

Приказы Министерства Сельского Хозяйства

№ **646** от 18.12.15 зарегистрирован в Мин.Юсте 25.02.16

Перечень продукции для уполномоченных лиц организации

http://help.vetrif.ru/images/c/c0/Order646_20151218.pdf

№ **647** от 18.12.15 зарегистрирован в Мин.Юсте 25.02.16

Перечень продукции для аттестованных специалистов

http://help.vetrif.ru/images/f/f3/Order647_20151218.pdf

№ **648** от 18.12.15 зарегистрирован в Мин.Юсте 17.02.16

Перечень подконтрольных товаров, подлежащих сопровождению ветеринарными сопроводительными документами (полный список)

http://help.vetrif.ru/images/9/97/Order648_20151218.pdf



WIZARD

ГРУППА КОМПАНИЙ

Законодательство

Правила оформления ветеринарных сопроводительных документов

• Приказы Министерства Сельского Хозяйства

- N **589** от 27.12.16 зарегистрирован в Мин.Юсте 30.12.16

- "Об утверждении ветеринарных правил организации работы по оформлению ветеринарных сопроводительных документов, порядка оформления ветеринарных сопроводительных документов в электронной форме и порядка оформления ветеринарных сопроводительных документов на бумажных носителях"

<http://help.vetrif.ru/wiki/589>

- N **635** от 14.12.15 зарегистрирован в Мин.Юсте 23.03.16

- Об утверждении ветеринарных правил проведения регионализации территории Российской Федерации

http://help.vetrif.ru/images/b/be/Order635_20151214.pdf



WIZARD

ГРУППА КОМПАНИЙ

Законодательство

- Постановление правительства 1145 от 09.11.16.
 - Порядок аттестации ветеринарных специалистов
http://help.vetrif.ru/images/8/8d/Post_1145.pdf
- Постановление Правительства РФ 1140 от 07.11.2016
 - «О порядке создания, развития и эксплуатации Федеральной государственной информационной системы в области ветеринарии»
http://help.vetrif.ru/images/e/e9/Post_1140_07112016.pdf
- Нормативка: <http://help.vetrif.ru/wiki/>Нормативка:
http://help.vetrif.ru/wiki/Перечень_нормативно-правовых_актов,_регулирующих_электронную_ветеринарную_сертификацию



Варианты работы в ФГИС «Меркурий»

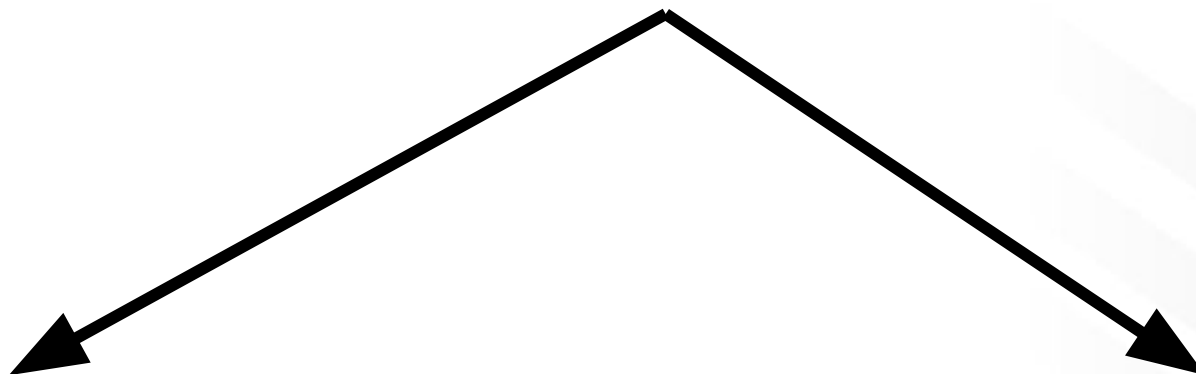

Веб-интерфейс



Шлюз Ветис.АРІ

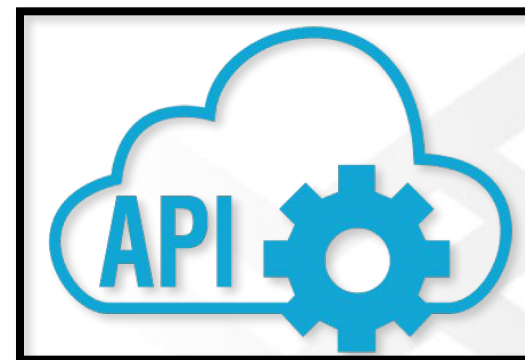



WIZARD
ГРУППА КОМПАНИЙ

Веб-интерфейс: к чему БЫТЬ ГОТОВЫМ



Быстрый старт

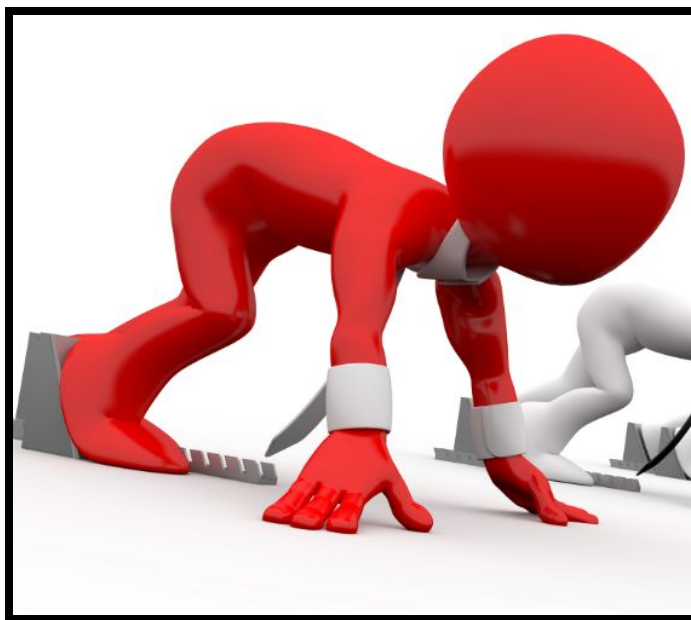

Минимум затрат на внедрение

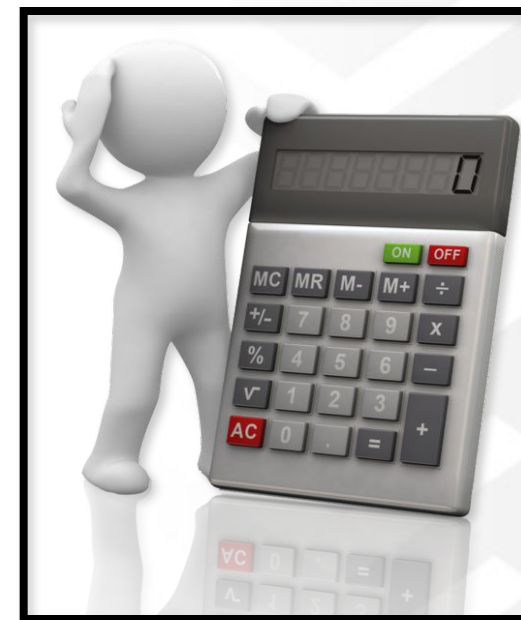



WIZARD
ГРУППА КОМПАНИЙ

Веб-интерфейс: к чему быть готовым



Человеческий
фактор



Трудозатраты на ежедневный
ввод информации

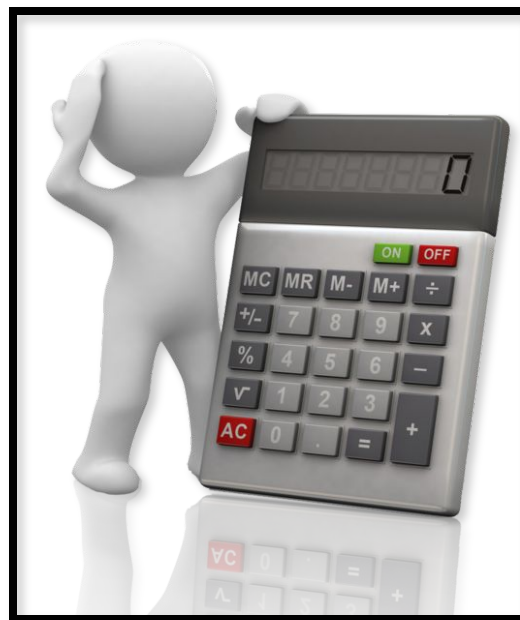

Время на
оформление ВСД



Внедрение ФГИС «Меркурий». Веб-версия.

Подойдет если:

- У вас менее 50 транзакций в сутки
- Нет возможности воспользоваться интеграционным решением
- Хотите быстро подготовить специалистов к работе в web-интерфейсе





WIZARD
ГРУППА КОМПАНИЙ

Ветис.АРІ: к чему БЫТЬ ГОТОВЫМ



Затраты на внедрение



Сроки внедрения





WIZARD

ГРУППА КОМПАНИЙ

Ветис.АРІ: к чему быть ГОТОВЫМ



Автоматизация
работ



Минимальные
трудозатраты

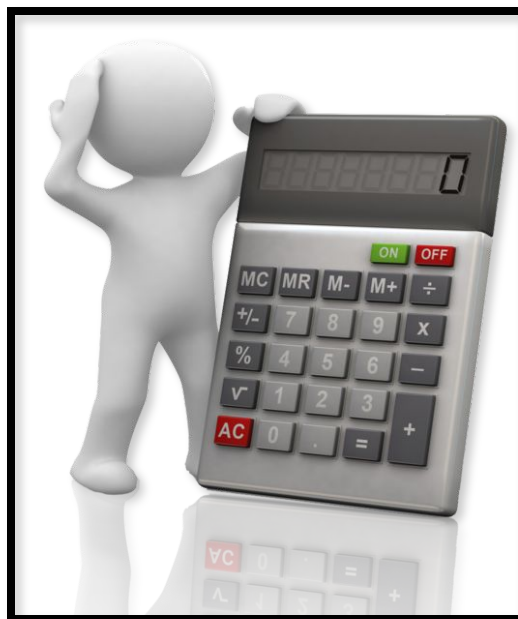

Скорость
оформления ВСД





WIZARD
ГРУППА КОМПАНИЙ

Достижение результата

- **Активная техподдержка**
- **Ведение проектов**
- **Воспитание команд**



Начало	Пн 04 Дек	Вт 05 Дек	Ср 06 Дек	Чт 07 Дек	Пт 08 Дек	Сб 09 Дек	Вс 10 Дек	Пн 11 Дек	Вт 12 Дек	Ср 13 Дек	Чт 14 Дек	Пт 15 Дек
Пн 04.12.17	Внедрение модуля	Настройка	Программная реализация на стороне шлюза схемы обмена оперативными данными между действующей базой и Шлюзом									
Пн 04.12.17 - Вт 05.12.17	Установка и настройка сервера конфигурации	Программная реализация схемы обмена справочными данными («Номенклатура», «Организации», «Единицы измерения», «Контрагенты») между действующей										
Пн 04.12.17	Установка и	Загрузка НСИ из										
Пн 04.12.17 - Вт 12.12.17	Настройка матрицы соответствия продукции производителя с наименованиями продукции в тестовом ФГИС "Меркурий"											
Пн 04.12.17 - Вт 05.12.17	Разработка и утверждение схемы обмена											
Пн 04.12.17 - Пт 29.12.17	Актуализация справочников "Хозяйствующие субъекты" и "Предприятия" в продуктивном сервере ФГИС "Меркурий"											
Вт 05.12.17 - Чт 07.12.17	Автоматическая синхронизация справочников "Хозяйствующие"											

СДР	Название задачи	Длительность	Предшест.	Начало	Окончание
1.1	Первоначальная настройка	12 дней		Пн 04.12.17	Вт 19.12.17
1.1.1	Внедрение модуля интеграции в Шлюз	1 день		Пн 04.12.17	Пн 04.12.17
1.1.2	Установка и настройка сервера конфигурации Шлюза в инфраструктуре заказчика	2 дней	3НН	Пн 04.12.17	Вт 05.12.17
1.1.3	Установка и настройка сервера СЛК	1 день	4НН	Пн 04.12.17	Пн 04.12.17
1.1.4	Настройка подключения к тестовому серверу ФГИС "Меркурий"	1 день	5	Вт 05.12.17	Вт 05.12.17
1.1.5	Загрузка НСИ из тестового сервера ФГИС "Меркурий" в Шлюз	1 день	6НН	Вт 05.12.17	Вт 05.12.17
1.1.6	Автоматическая синхронизация справочников "Хозяйствующие субъекты" и "Предприятия" Шлюза с тестовым сервером ФГИС "Меркурий"	3 дней	7НН	Вт 05.12.17	Чт 07.12.17
1.1.7	Настройка матрицы соответствия продукции производителя с наименованиями продукции в тестовом ФГИС "Меркурий"	7 дней	3НН	Пн 04.12.17	Вт 12.12.17
1.1.8	Разработка 1-й очереди	12 дней		Пн 04.12.17	Вт 19.12.17
1.1.8.1	Разработка и утверждение схемы обмена оперативной и справочной информацией между действующей базой и Шлюзом	2 дней	3НН	Пн 04.12.17	Вт 05.12.17
1.1.8.2	Программная реализация на стороне шлюза схемы обмена оперативными данными между действующей базой и Шлюзом	8 дней	11	Ср 06.12.17	Пт 15.12.17
1.1.8.3	Программная реализация схемы обмена справочными данными («Номенклатура», «Организации», «Единицы измерения», «Контрагенты») между действующей базой и Шлюзом.	5 дней	11	Ср 06.12.17	Вт 12.12.17
1.1.8.4	Демонстрация бизнесу контрольного примера	2 дней	13;12	Пн 18.12.17	Вт 19.12.17
1.2	Обучение пользователей работе в созданной системе	5 дней		Ср 20.12.17	Вт 26.12.17
1.3	Тестовая эксплуатация 1-й очереди	25 дней		Пн 04.12.17	Пт 12.01.18
1.3.1	Составление и согласование плана тестовой эксплуатации	2 дней	14	Ср 20.12.17	Чт 21.12.17
1.3.2	Тестовая эксплуатация в тестовом сервере ФГИС "Меркурий"	2 дней	17	Пт 22.12.17	Пн 25.12.17
1.3.3	Получение доступа в продуктивный сервер ФГИС "Меркурий"	2 дней	18	Вт 26.12.17	Ср 27.12.17
1.3.4	Очистка учетной системы заказчика от тестовых данных ФГИС "Меркурий"	2 дней	19НН	Вт 26.12.17	Ср 27.12.17

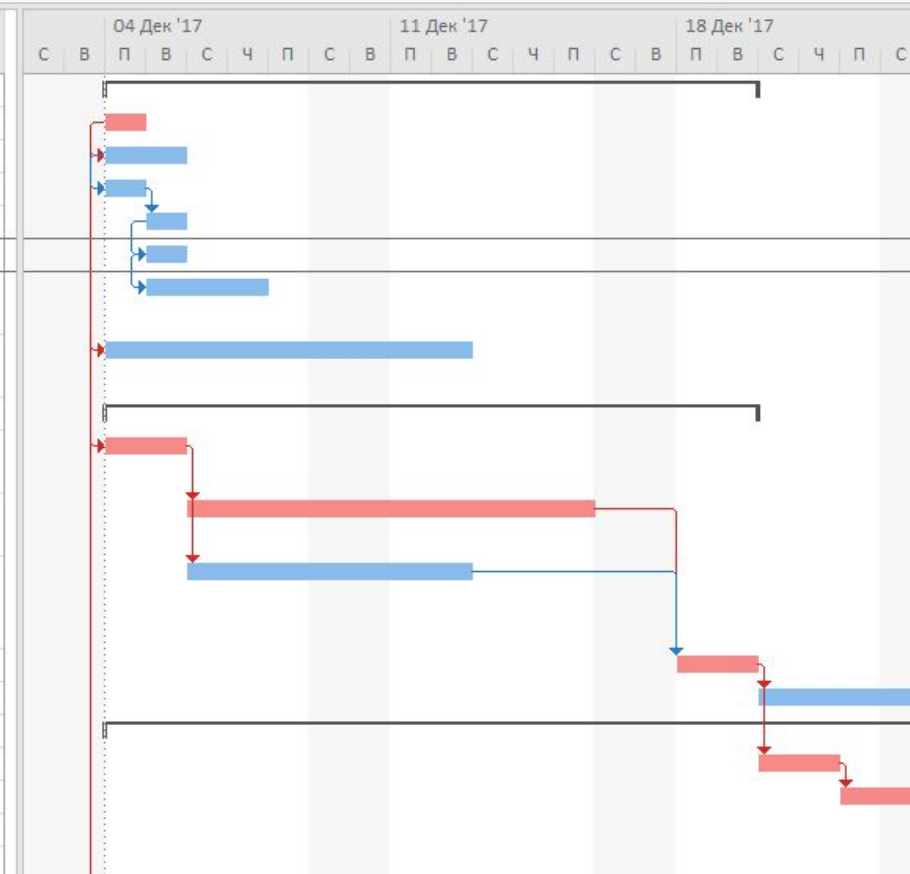



WIZARD

ГРУППА КОМПАНИЙ

Версии для производства

- ✓ Визард:Интеграция с ФГИС Меркур КОРП
- ✓ Визард:Интеграция с ФГИС Меркур ПРОФ Производство
- ✓ Визард:Интеграция с ФГИС Меркур Общепит





WIZARD

ГРУППА КОМПАНИЙ

Версии для торговли

- ✓ Визард: Интеграция с ФГИС Меркури
ОПТ
- ✓ Визард: Интеграция с ФГИС Меркури
ПРОФ Торговля
- ✓ Визард: Интеграция с ФГИС Меркури
Розница





WIZARD

ГРУППА КОМПАНИЙ

НОВЫЕ ВЫЗОВЫ



Маркировка и упаковки

Продукция Сырье Партии

Документ основание: Отчет производства за смену 00000000003 от 29.09.2016 16:35:49

Вет. документ: Продукция подвергнута ВСЭ в полном объеме.

Партии: + Добавить | ✖ | ⬆ | ⬇ | Вет. документ для каждой партии

Уровни упаковки партии: Все действия + Добавить | ✖ | ⬆ | ⬇

N	Номер производственной партии	Номенклатура	Наименование Меркурий	Количес...	Дата выработки с:	Срок годности с:	Лаб
			Вид продукции	Ед. изм.	по:	по:	Д
1	132	Голень	Голень	15,000	08.12.2017 0:00:00	31.12.2017 0:00:00	Д
			мясо птицы	кг			

Тип упаковки	Уровень упаковки	Количество мест
Коробка, кар...	4 - Торговый уровень. Товар в упаковке, предназначенной для за...	2,000
Поддон	6 - Транспортный (Логистический) уровень. Товар в упаковке, пр...	1,000

Маркировки уровня упаковки: + Добавить | ✖ | ⬆ | ⬇

Тип маркировки	Маркировка
EAN128	321321321321313
EAN128	321321321321321



Мультимодальные перевозки

Перевозка с автовыпуском 2.0 000000067 от 10.03.2018 11:04:32

Перевозка с автовыпуском 2.0 000000067 от 10.03.2018 11:04:32

Записать и закрыть | Печать (Vetis) | Создать на основании | Аннулировать

Номер: 000000067 от: 10.03.2018 11:04:32 Статус: Заявка успешно обработана

Тип документа: Производственный сертификат | Производственная транзакция

Документ основание:

Отправитель -> Получатель | Продукция | **Транспортировка** | Результат транзакции

Тип ТТН: Товарно-транспортная накладная | Серия: | Номер: 123 от: 08.12.2017

Тип ТС: Автомобильный | Номер автомобиля: 321 | Номер прицепа (полуприцепа):

Способ хранения продукции при перевозке: Замороженный | Перевозчик:

Пункты перегрузки

Добавить | Внести номера ТС | Отправить изменения в ВСД

N	Порядковый номер точки маршрута	Пункт перегрузки	Адрес	Тип ТС	Номер контейнера	Номер вагона	Номер автомобиля
1	2	Тверь	Тверская обл., г. Тверь	Автомобильный			122
2	3	Москва	г. Москва	Автомобильный			



Mercurий АРМ 2.0 | Перевозка с автовыпуском 2.0 000000067 от 10.03.2018 11:01:01 | Условия регионализации для маршрута

Условия регионализации для маршрута

[Заполнить в документе](#)

- Маршрут
 - Отрезок № 1 (ОАО "Птицефабрика Верхнев - ОАО "Гиагинский молочный завод")
 - Правило № 1
 - Категория груза: мясо птицы
 - Решение о возможности перемещения: Перемещение разрешено при обязательном соблюдении условий
 - Требования
 - Требование для Заболевания: Высокотоксигенный грипп птиц
 - Вид требования: Перемещение разрешено при обязательном соблюдении условий
 - Необходимые условия
 - Условие № 1
 - Запись условия активная: Да
 - Последняя версия условий: Да
 - Статус версии условий: 200
 - Дата создания условий: 15.06.2017 10:09:15
 - Дата изменения условий: 15.06.2017 10:09:15
 - Номер условия: 10
 - Формулировка условия: Продукты убоя получены от убоя птицы, которая содержались (обитала) на территории, имеющей зоосанитарный статус, указанные
 - Обязательность соблюдения условия:
 - GUID: 50e98f85-25f9-4594-acdc-4f5a7a812674
 - UUID: 5fb3d730-684b-4236-a6b2-44ca55be3434
 - Условие № 2

⊕ Применимость к заболеванию



WIZARD

ГРУППА КОМПАНИЙ

Развитие



Наш подход к автоматизации

Основной принцип – автоматизация от реального процесса, а не от транзакции ФГИС «Меркурий».

№ п/п	Бизнес-процесс	Оформление в ИС Заказчика	Данные обмена	В Шлюзе	Во ФГИС «Меркурий»
			<ul style="list-style-type: none">соответствия продукции ВСДОтветственный за результат ветеринарного контроля входящей партии		
Производство					
3.	Открытие Производственной транзакции	Оформление «Производственного заказа»	<ul style="list-style-type: none">Номер Производственного заказаДата открытия	Справочник «Производственная транзакция»	Регистрация транзакции с типом «Открытие Производственной транзакции»
4.	Выпуск готовой продукции	Подтверждение технологического заказа	<ul style="list-style-type: none">ПродукцияНомер партии производителяОрганизацияСкладКоличествоЕдиница измерения	Документ «Переработка/Производство» с указанием «Производственной транзакции» -> Отправка заявки в ФГИС «Меркурий» -> Получение статуса обработки заявки -> Обновление остатков в складском журнале ФГИС «Меркурий»	Регистрация транзакции с типом «Переработка/Производство» -> Обновление остатков в складском журнале ФГИС «Меркурий»



WIZARD

ГРУППА КОМПАНИЙ

«Перевозка с автовыпуском»

Классическая схема

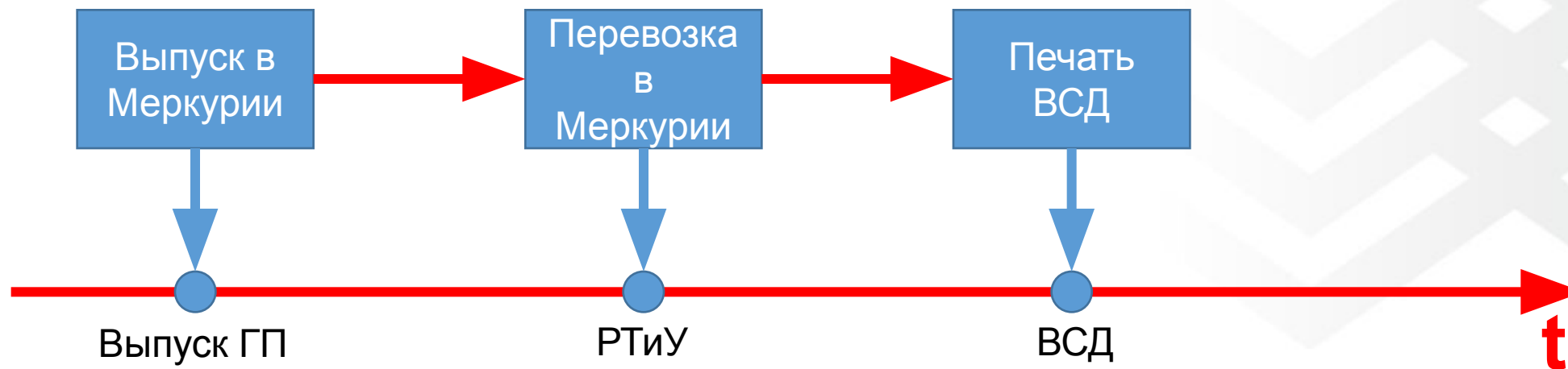

Автовыпуск

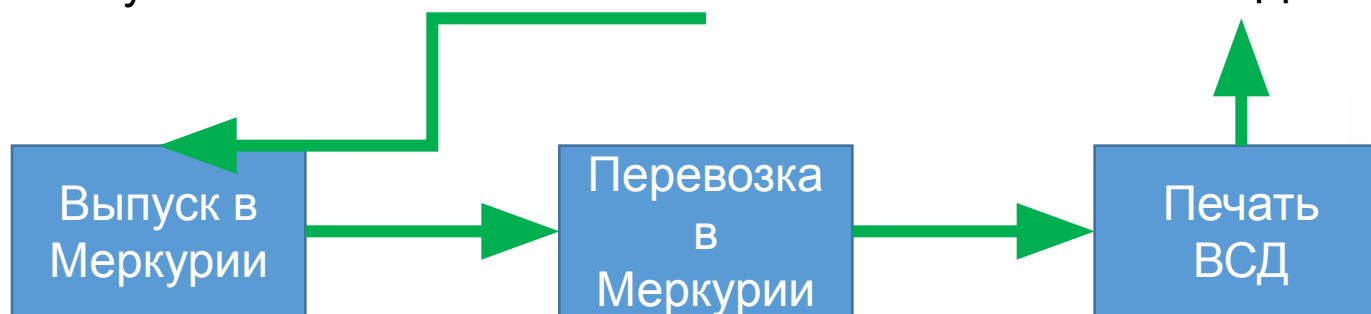



Группа компаний

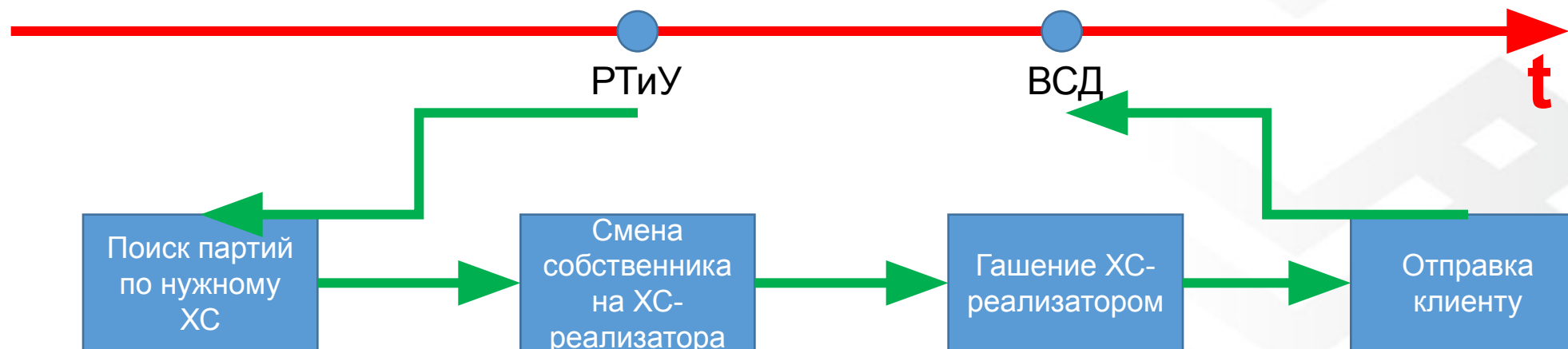
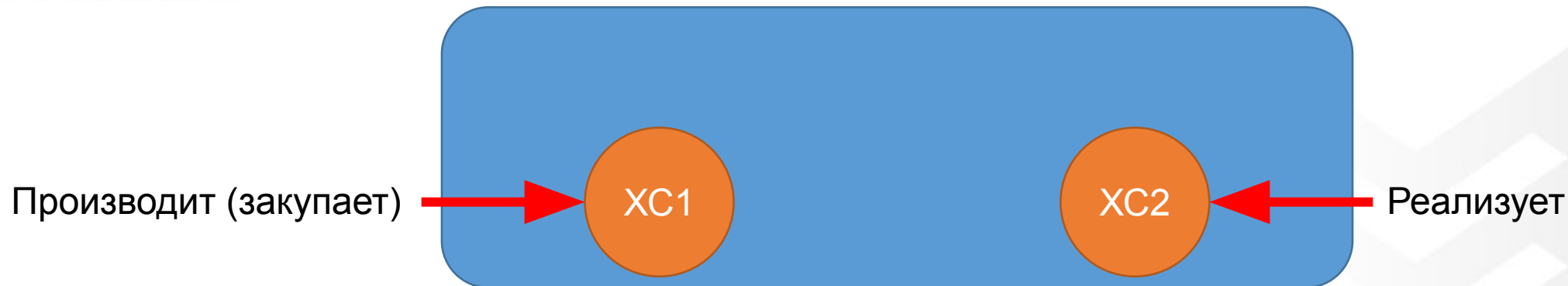



WIZARD

ГРУППА КОМПАНИЙ

«Интеркампани»

Перевозка с автовывпуском 2.0 000000067 от 10.03.2018 11:04:32 | Перевозка с автовывпуском 2.0 (создание)

Перевозка с автовывпуском 2.0 (создание)

Записать и закрыть | Печать (Vetis) | Создать на основании | Отправить | Аннулировать | Заполнить | Проверить условия перемещения | Все действия

Номер: [] от: 10.03.2018 0:00:00 | Статус: Новая

Тип документа: Производственный сертификат | Производственная транзакция

Документ основание: []

Отправитель -> Получатель | Продукция | Транспортировка | Результат транзакции

Отправитель

Учетная система

Организация: ПФ Верхневолжская

Грузоотправитель: Основной

Меркурий

ХС Отправитель: ОАО "Птицефабрика Верхневолжская"

Предприятие отправитель: ОАО "Птицефабрика Верхнев"

GLN Отправителя: []

Получатель

Учетная система

Получатель: Гиагинский

Грузополучатель: Гиагинский

Меркурий

ХС Получатель: ОТКРЫТОЕ АКЦИОНЕРНОЕ ОБЩЕСТВО МОЛОЧНЫЙ ЗАВОД "ГИАГИНСКИЙ"

Предприятие получатель: ОАО "Гиагинский молочный завод"

GLN Получателя: []

Интеркампани:

Продавец/Производитель

Учетная система

Организация: ПФ Верхневолжская

Грузоотправитель: Основной 2

Меркурий

ХС Грузоотправитель: ОАО "Птицефабрика Верхневолжская"

Предприятие грузоотправитель: ОАО племзавод "Заволжское"

GLN Производитель: []

Сопроводительная документация

Тип ТТН: Товарно-транспортная накладная | Номер ТТН: 321 | Серия ТТН: [] | Дата ТТН: 02.03.2018

Решение для мелкой розницы





WIZARD

ГРУППА КОМПАНИЙ

Что дальше?

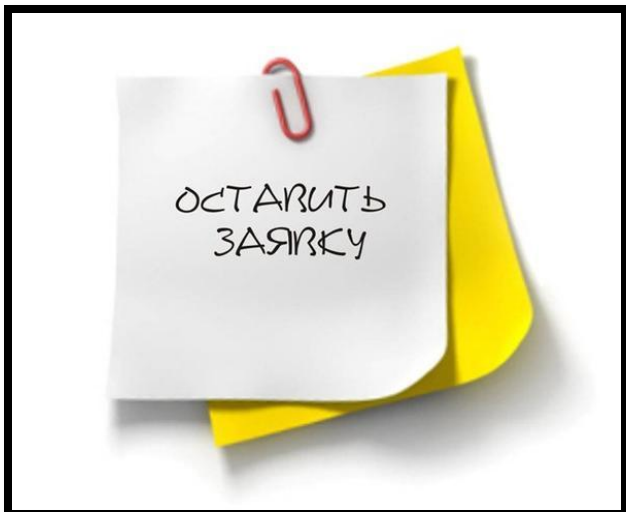

1. Назначьте ответственного
2. Определитесь со способом внедрения
3. Закажите контрольный пример (шаблон сценария предоставим)
4. Запланируйте работы (есть дорожная карта)



WIZARD

ГРУППА КОМПАНИЙ

Практические кейсы

«Птицефабрика «Верхневолжская»»



Тип предприятия: бройлерная птицефабрика полного цикла

Продукция: разрубь цыплят-бройлеров, полуфабрикаты, продукция глубокой переработки

Сырьё: закупаемые комбикорма; яйцо с родительского стада



WIZARD

ГРУППА КОМПАНИЙ

Руководитель проекта

**Заднепровский Валерий
Владимирович**

**Компания: АО «Птицефабрика
«Верхневолжская»»**

**Должность: генеральный
директор**





Технологические особенности проекта

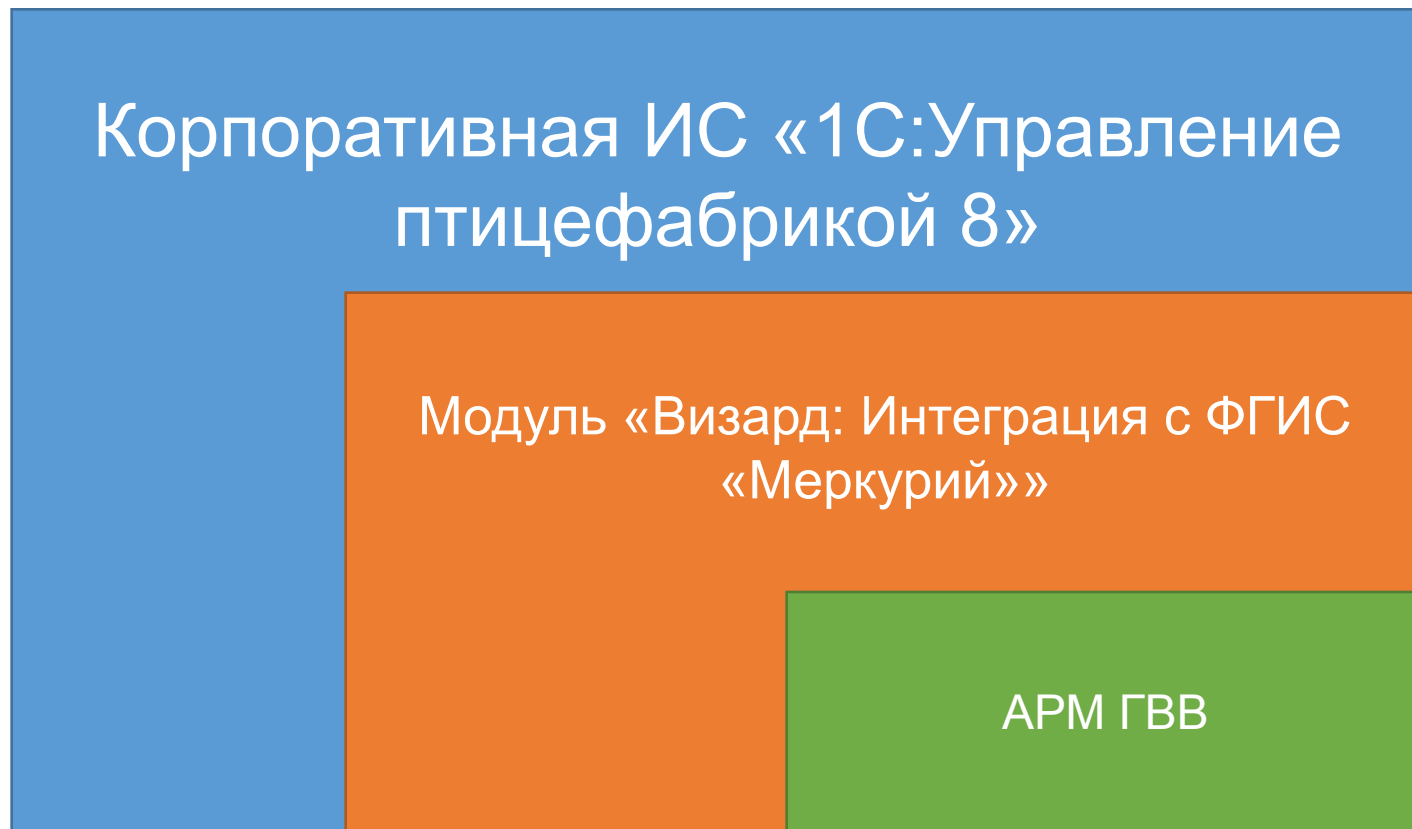

1. Внутри корпоративной системы «1С: Управление птицефабрикой 8».
2. Непосредственное участие госветврачей.



ия: ПФ Верхневолжская

Предприятие: ОАО "Птицефабрика Верхнев"

работка/производство Перевозка Перевозка с автовывпуском Объединение записей СЖ Инвентаризация Входящие ВСД ХС и предприятия

ать Отправить Печать ▾

	Дата	Ссылка	Предприятие отправитель	Предприятие получатель	Статус
000091	30.03.2018 9:29:18	Перевозка с автовывпуском 2.0 000000091 от 30.03.2018 9:2...	ОАО "Птицефабрика Верхнев	ОАО племзавод "Заволжское"	Распечатана
000090	27.03.2018 14:49:38	Перевозка с автовывпуском 2.0 000000090 от 27.03.2018 14:...	ОАО "Птицефабрика Верхнев	ОАО племзавод "Заволжское"	Заявка успешно обрабо
000089	27.03.2018 14:49:23	Перевозка с автовывпуском 2.0 000000089 от 27.03.2018 14:...	ОАО "Птицефабрика Верхнев	ОАО племзавод "Заволжское"	Заявка успешно обрабо
000088	21.03.2018 9:26:10	Перевозка с автовывпуском 2.0 000000088 от 21.03.2018 9:2...	ОАО "Птицефабрика Верхнев	ОАО племзавод "Заволжское"	Заявка успешно обрабо
000087	21.03.2018 9:25:55	Перевозка с автовывпуском 2.0 000000087 от 21.03.2018 9:2...	ОАО "Птицефабрика Верхнев	ОАО племзавод "Заволжское"	Заявка успешно обрабо
000086	21.03.2018 9:25:34	Перевозка с автовывпуском 2.0 000000086 от 21.03.2018 9:2...	ОАО "Птицефабрика Верхнев	ОАО племзавод "Заволжское"	Заявка успешно обрабо
000085	21.03.2018 9:25:16	Перевозка с автовывпуском 2.0 000000085 от 21.03.2018 9:2...	ОАО "Птицефабрика Верхнев	ОАО племзавод "Заволжское"	Заявка успешно обрабо
000084	21.03.2018 9:24:53	Перевозка с автовывпуском 2.0 000000084 от 21.03.2018 9:2...	ОАО "Птицефабрика Верхнев	ОАО племзавод "Заволжское"	Заявка успешно обрабо
000083	20.03.2018 10:18:10	Перевозка с автовывпуском 2.0 000000083 от 20.03.2018 10:...	ОАО "Птицефабрика Верхнев	Визард-С Поднадзорый 2	Распечатана
000082	15.03.2018 17:55:44	Перевозка с автовывпуском 2.0 000000082 от 15.03.2018 17:...	ОАО "Птицефабрика Верхнев	ОАО племзавод "Заволжское"	Распечатана
000081	15.03.2018 17:48:06	Перевозка с автовывпуском 2.0 000000081 от 15.03.2018 17:...	ОАО "Птицефабрика Верхнев	ОАО племзавод "Заволжское"	Заявка успешно обрабо
000080	15.03.2018 17:44:28	Перевозка с автовывпуском 2.0 000000080 от 15.03.2018 17:...	ОАО "Птицефабрика Верхнев	ОАО племзавод "Заволжское"	Заявка успешно обрабо
000079	15.03.2018 17:41:41	Перевозка с автовывпуском 2.0 000000079 от 15.03.2018 17:...	ОАО "Птицефабрика Верхнев	ОАО племзавод "Заволжское"	Заявка успешно обрабо
000078	15.03.2018 17:34:21	Перевозка с автовывпуском 2.0 000000078 от 15.03.2018 17:...	ОАО "Птицефабрика Верхнев	ОАО племзавод "Заволжское"	Распечатана
000077	15.03.2018 15:27:07	Перевозка с автовывпуском 2.0 000000077 от 15.03.2018 15:...	ОАО "Птицефабрика Верхнев	ОАО племзавод "Заволжское"	Заявка успешно обрабо
000076	15.03.2018 15:26:41	Перевозка с автовывпуском 2.0 000000076 от 15.03.2018 15:...	ОАО "Птицефабрика Верхнев	ОАО племзавод "Заволжское"	Заявка успешно обрабо
000075	15.03.2018 15:26:19	Перевозка с автовывпуском 2.0 000000075 от 15.03.2018 15:...	ОАО "Птицефабрика Верхнев	ОАО племзавод "Заволжское"	Заявка успешно обрабо
000070	12.03.2018 12:08:43	Перевозка с автовывпуском 2.0 000000070 от 12.03.2018 12:...	ОАО "Птицефабрика Верхнев	ОАО племзавод "Заволжское"	Заявка успешно обрабо
000069	12.03.2018 12:08:14	Перевозка с автовывпуском 2.0 000000069 от 12.03.2018 12:...	ОАО "Птицефабрика Верхнев	ОАО племзавод "Заволжское"	Заявка успешно обрабо
000067	10.03.2018 11:04:32	Перевозка с автовывпуском 2.0 000000067 от 10.03.2018 11:...	ОАО "Птицефабрика Верхнев	ОАО "Гиагинский молочный завод"	Заявка успешно обрабо



WIZARD

ГРУППА КОМПАНИЙ

Проектные данные

Показатель

План

Факт

Трудозатраты

100 человеко-часов. Из них на доработку – 80 человеко-часов.

400 человеко-часов

Календарная длительность

21 рабочий день

1,5 года

Стоимость всего проекта

300 000 рублей

300 000 рублей

Тип предприятия: молокозавод

Продукция: молоко, творог, кефир, йогурты, ряженка, сметана, масло

Сырьё: с собственных ферм





WIZARD

ГРУППА КОМПАНИЙ



Руководитель проекта

Власов Павел Сергеевич

Компания: ГК "Агропромкомплектация"

Должность: руководитель отдела бизнес-приложений



Схема материальных потоков

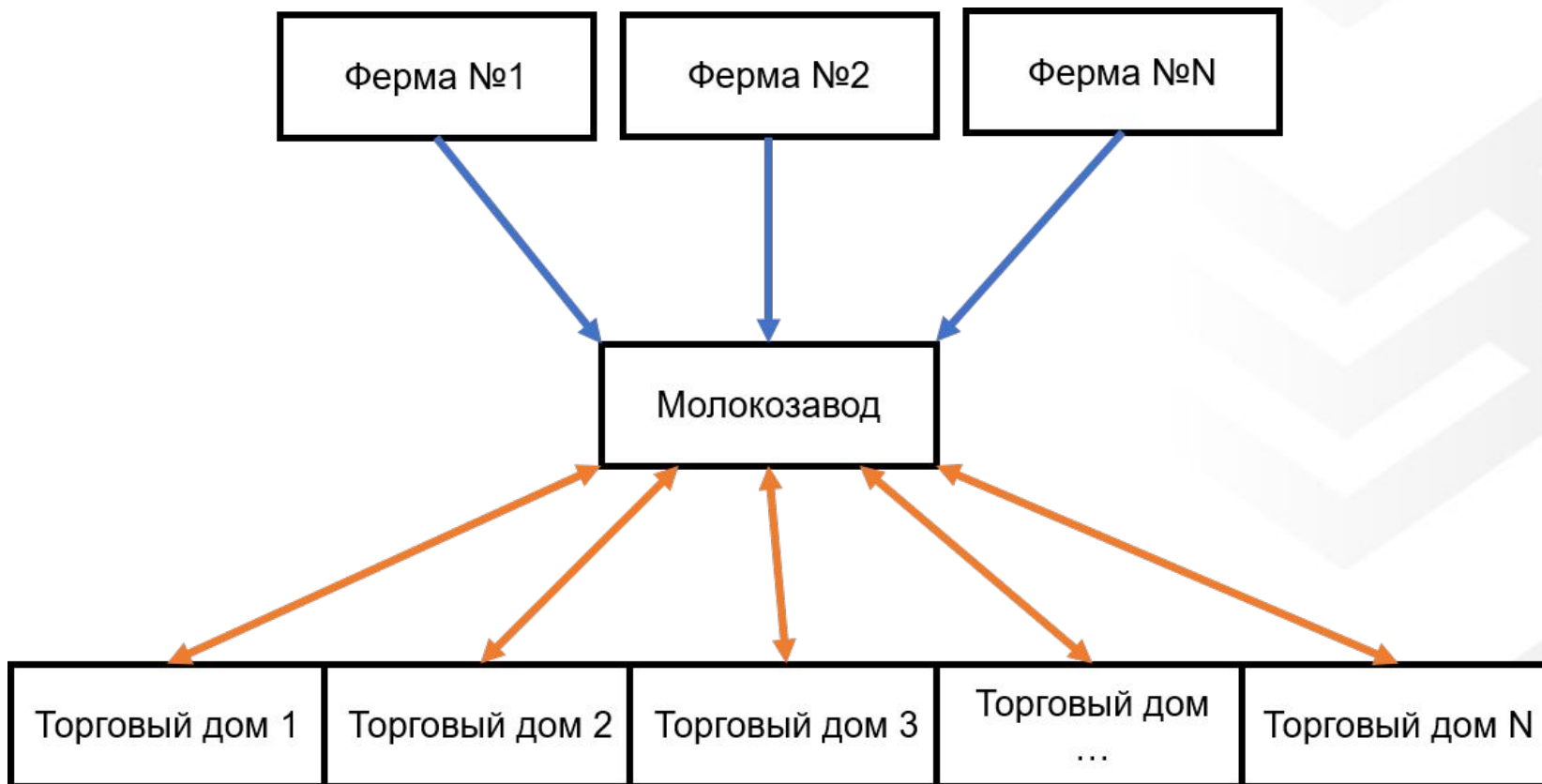

—→ Движение сырья
—→ Движение готовой продукции



WIZARD

ГРУППА КОМПАНИЙ

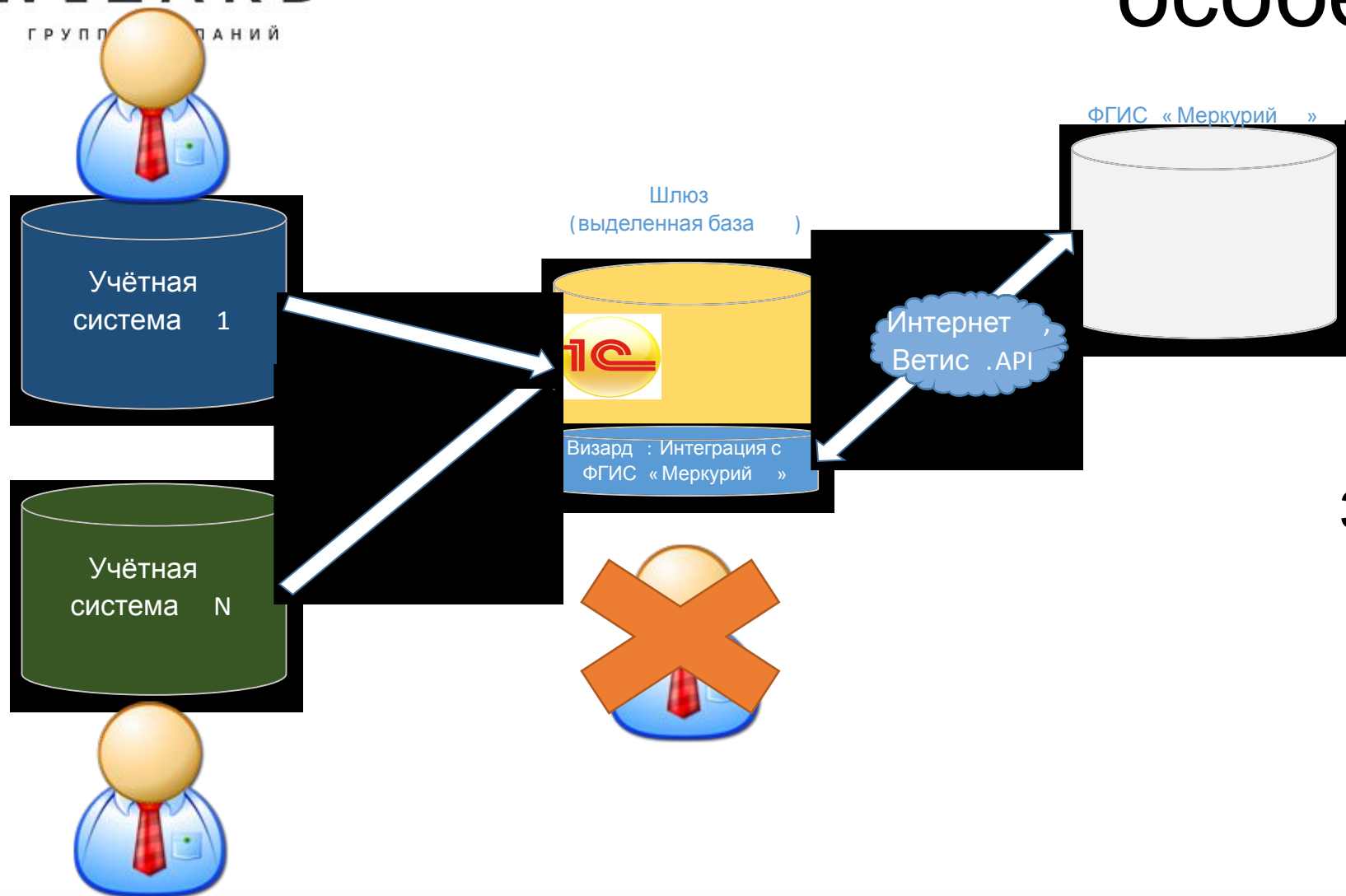

Технологические особенности проекта

1. Продукция гарантировано не «старше» двух дней.
2. Единый шлюз для группы компаний.
3. Минимизация действий операторов. Создание веб-сервисов для работы в «одном окне».



WIZARD

ГРУППА КОМПАНИЙ

Проектные данные

Показатель	План	Факт
Трудозатраты	220 человеко-часов. Из них на доработку – 60 человеко-часов.	240 человеко-часов
Календарная длительность	36 рабочих дней	64 рабочих дня
Стоимость софта	275 600 рублей	275 600 рублей



Тип предприятия: комбикормовое производство

Продукция: комбикорма для птиц, свиней, КРС, кроликов и индеек

Сырьё: фураж

Руководитель проекта



Львович Михаил Григорьевич
Компания: ОАО «Мелькомбинат»
Должность: директор по
информационным технологиям



WIZARD

ГРУППА КОМПАНИЙ

Технологические особенности проекта

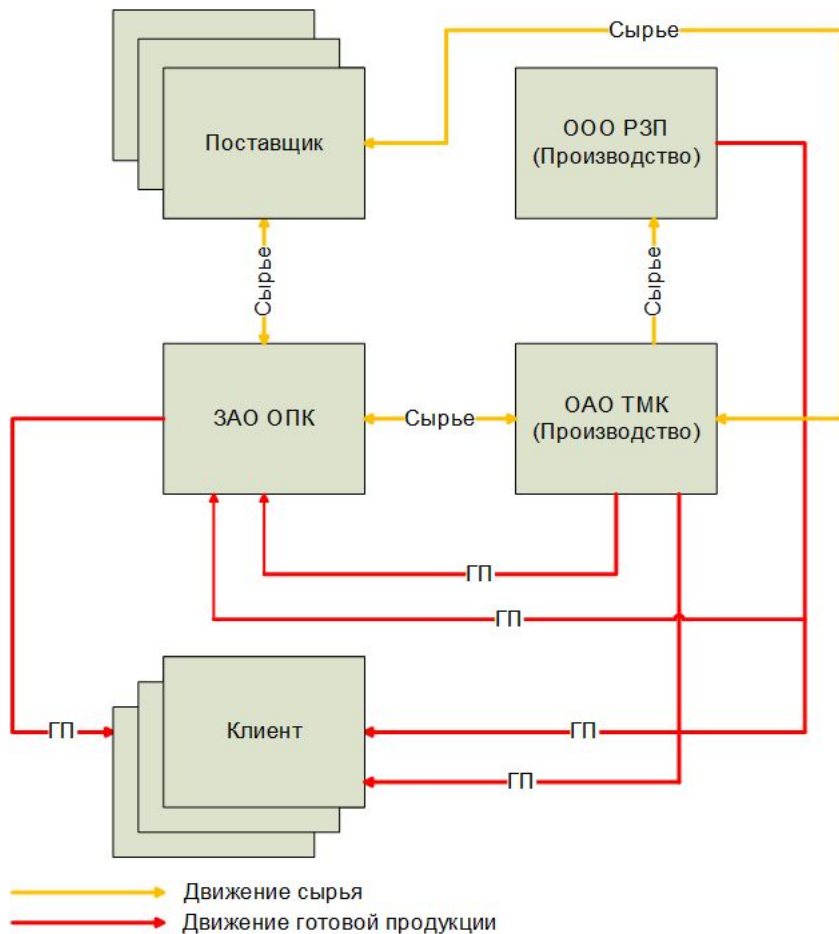

1. ERP система – «Галактика».
2. Две очереди запуска.
3. Схема «Интеркампании».



WIZARD

ГРУППА КОМПАНИЙ

Проектные данные

Показатель	План	Факт
Трудозатраты	190 человеко-часов. Из них на доработку – 90 человеко-часов.	190 человеко-часов
Календарная длительность	42 рабочих дней	84 рабочих дня
Стоимость софта	105 600 рублей	105 600 рублей



WIZARD

ГРУППА КОМПАНИЙ

Спасибо за внимание!