

«Электрическая цепь и её составные части»

Электрическую энергию от источника тока нужно доставить к потребителю

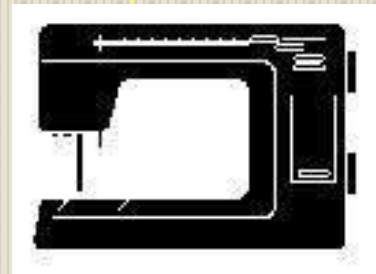

Устройства, которые используют электрическую энергию, называются **потребителями**.

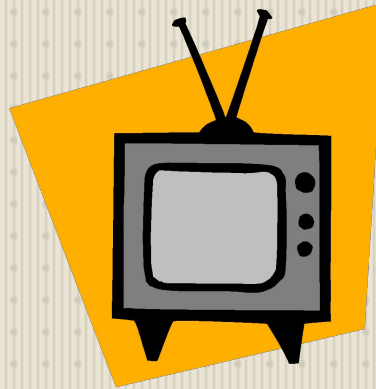
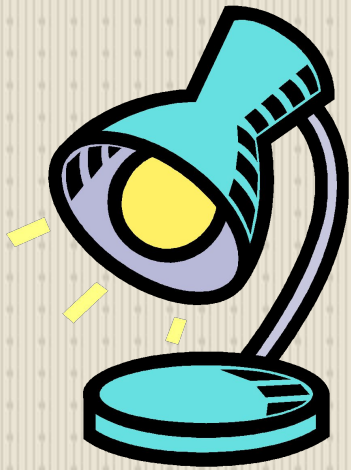

Электрическая цепь - совокупность устройств, по которым течет электрический ток.



Простейшая электрическая цепь состоит из:

- ❖ *Источника тока*
- ❖ *Потребителя электроэнергии*
- ❖ *Соединительных проводов*
- ❖ *Замыкающего устройства*

Чтобы в цепи возник электрический ток, она должна быть замкнутой!

Источники тока

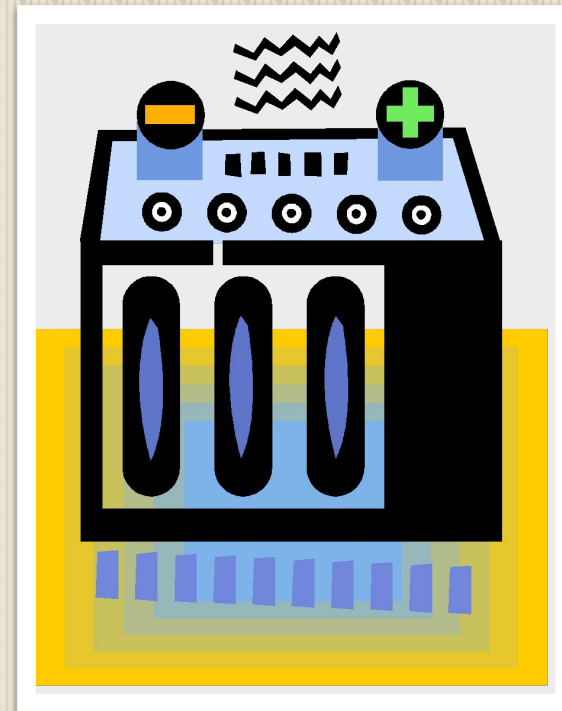

Роль **выключателя** – замыкать и размыкать электрическую цепь.



Обратите внимание: цепь собирают при разомкнутом выключателе; выключатель выполнен из проводников электричества, а прикасаться надо к изолирующей ручке.



Источник тока подсоединяют в цепь в
последнюю очередь с помощью
соединительных проводов.

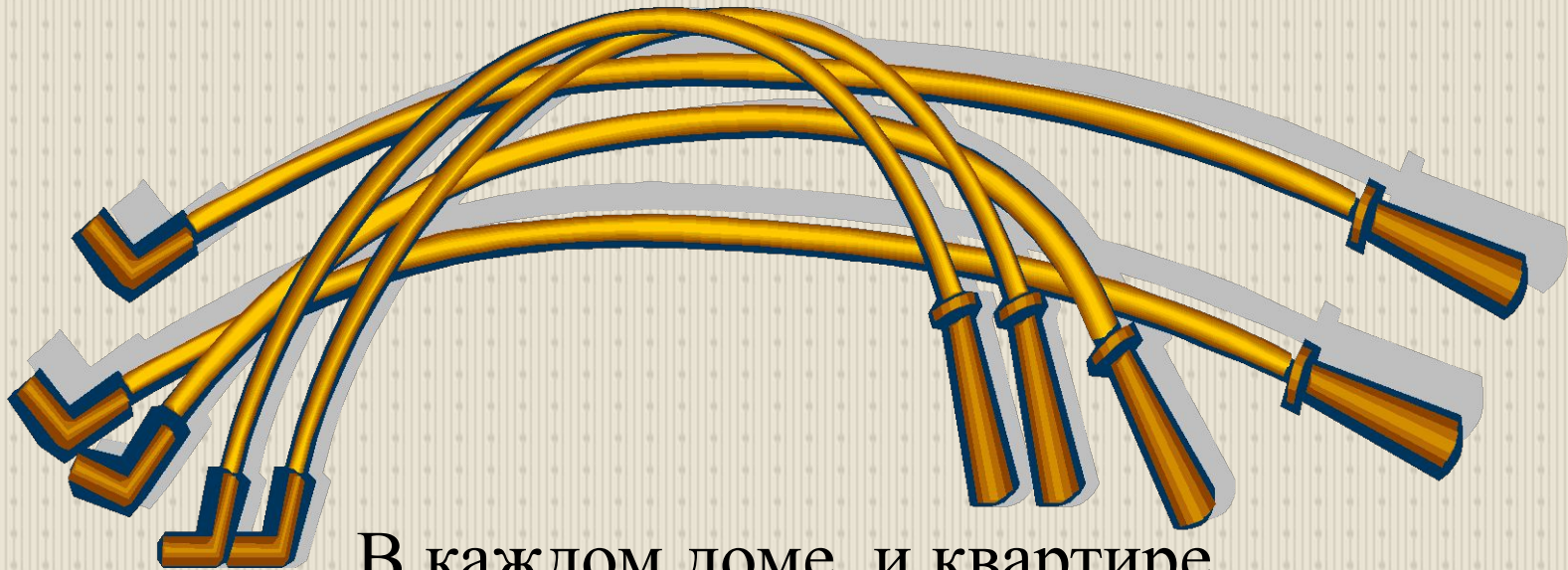

В каждом доме, и квартире,
И в любимой вами школе
Хорошо известно вам
Ток течет по



**В замкнутой цепи ток от источника
поступает к потребителю**

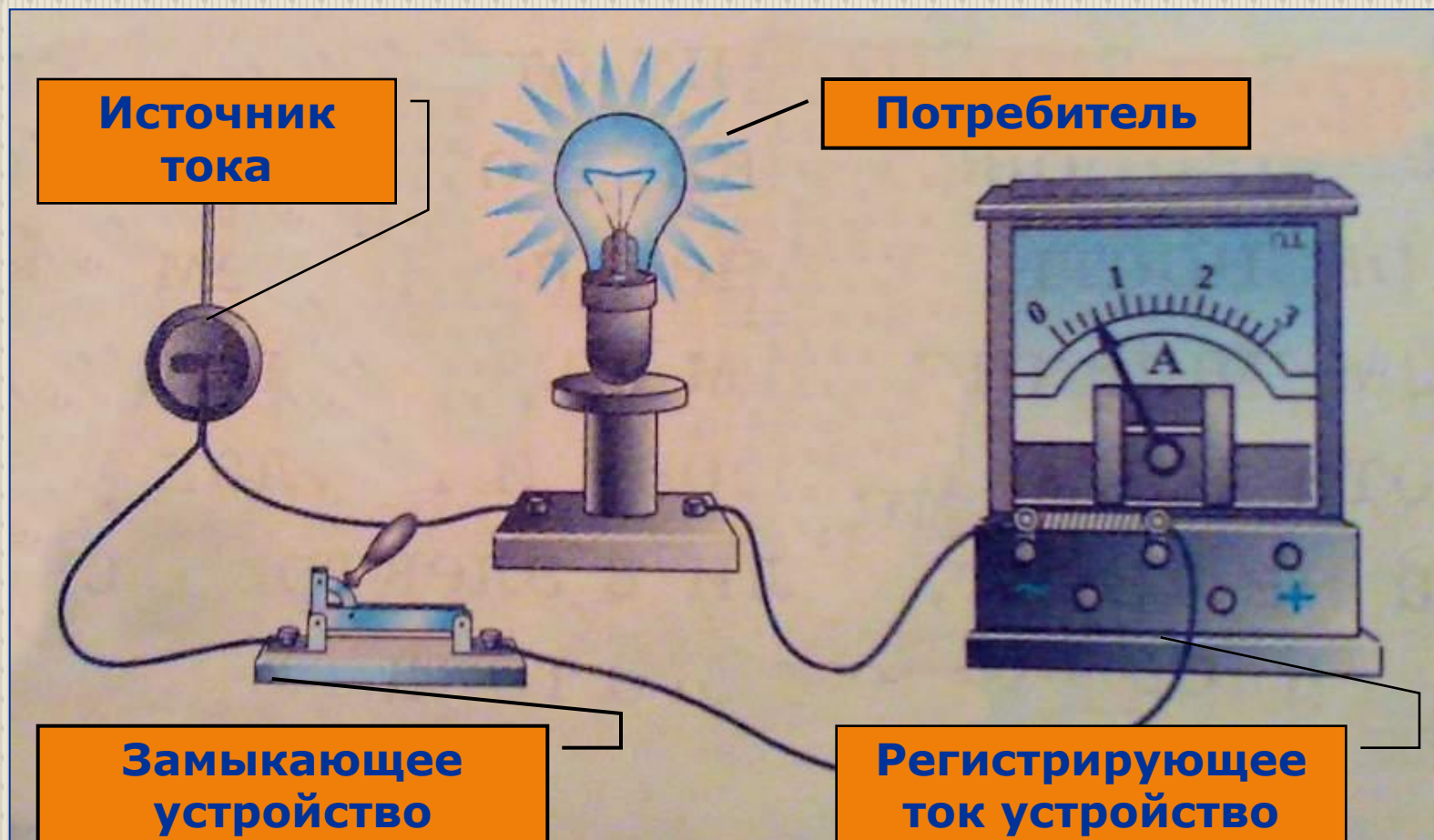

Электрическими схемами называют чертежи, на которых изображены способы соединения электрических приборов в цепь

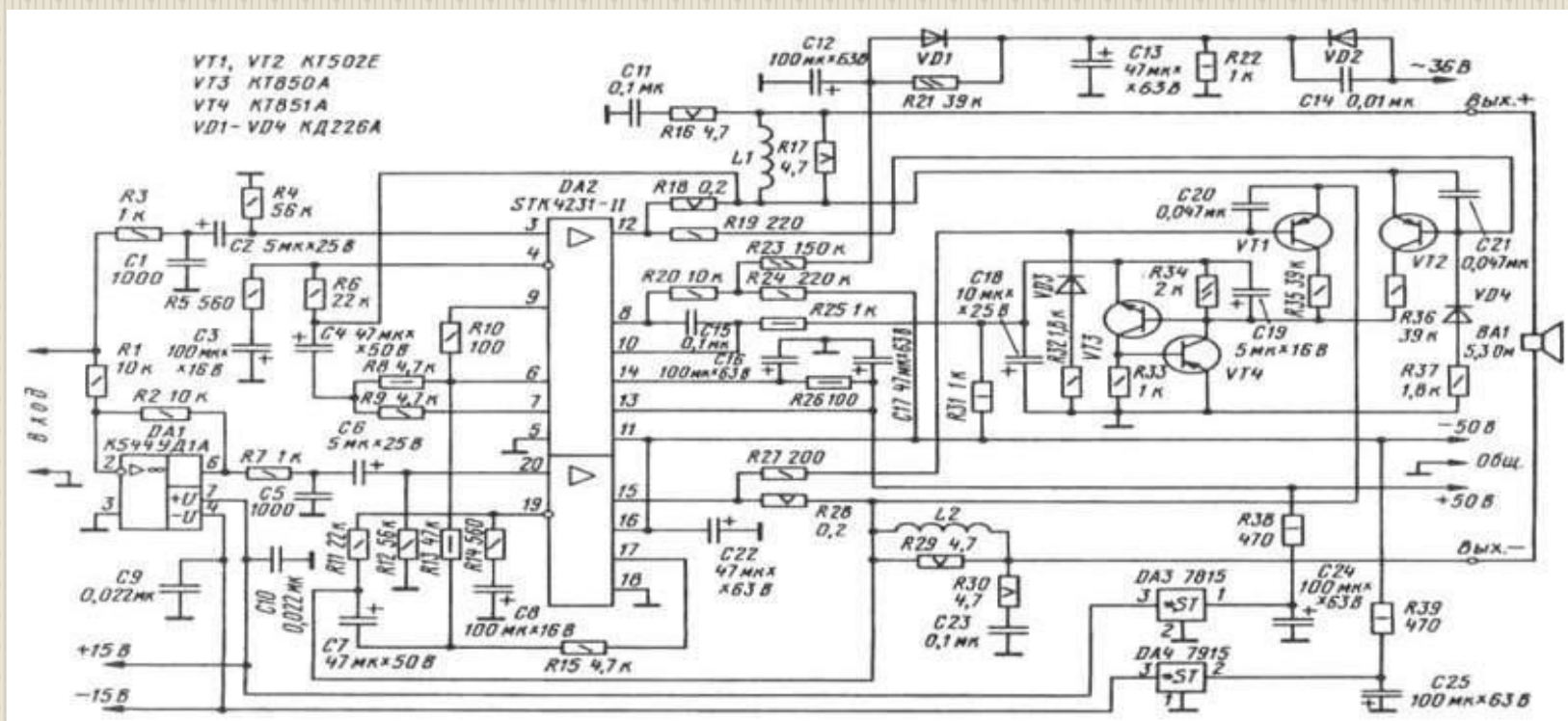

Условные обозначения на схемах

Условные обозначения	Название устройства		
	гальванический элемент или аккумулятор		нагревательный элемент
	батарея элементов или аккумуляторов		плавкий предохранитель
	соединение проводов		зажимы для подключения какого-либо прибора
	пересечение проводов		ключ, замыкающее устройство
	электрический звонок		электрическая лампочка
	резистор (проводник, имеющий определенное сопротивление)		амперметр
			вольтметр



Простая не замкнутая электрическая цепь

Цепь состоит из:

1. Аккумулятор;
2. Ключ;
3. Лампочка;
4. Соединительные провода;



Схема
электрической
цепи



Простая замкнутая электрическая цепь

При замыкании ключа(2), лампочка(3)загорается.

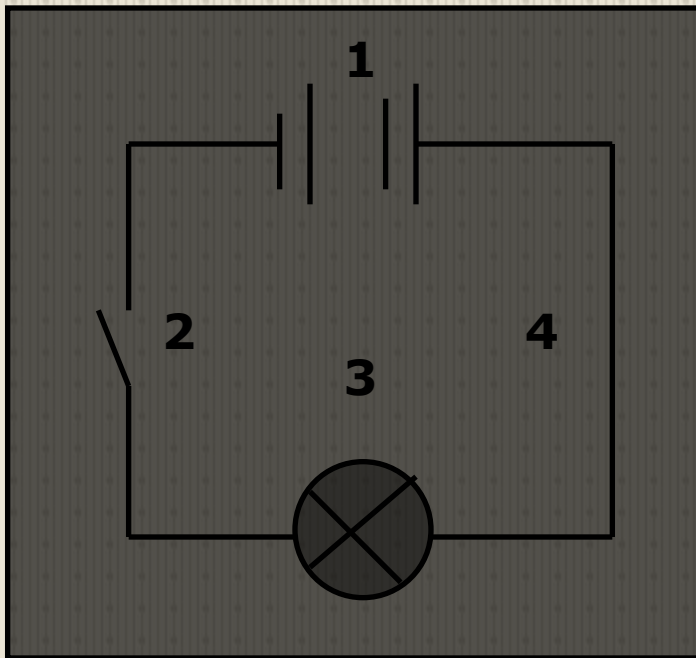
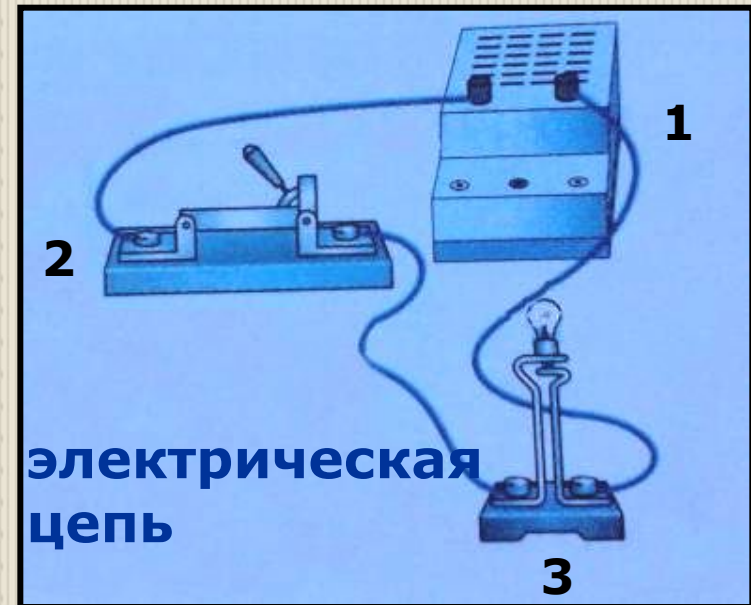

Схема
электрической
цепи

электрическая цепь



**И каких элементов состоит
электрическая схема?**

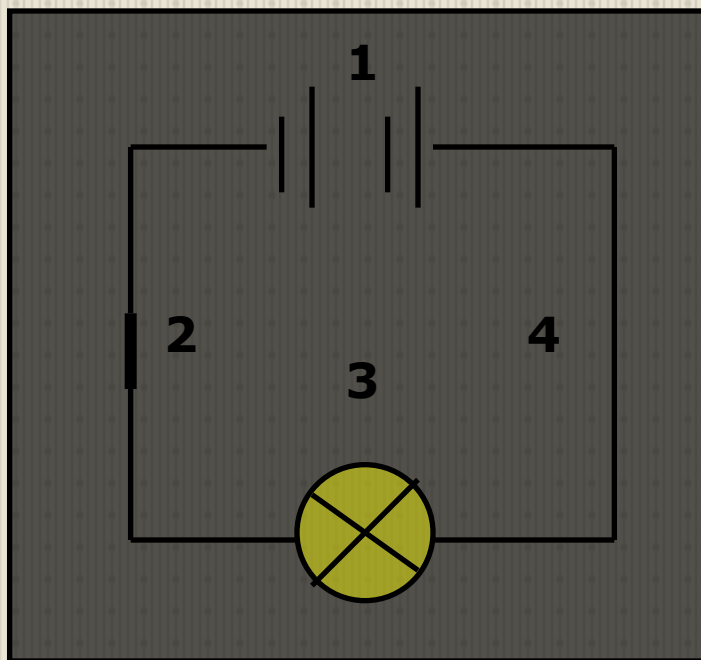
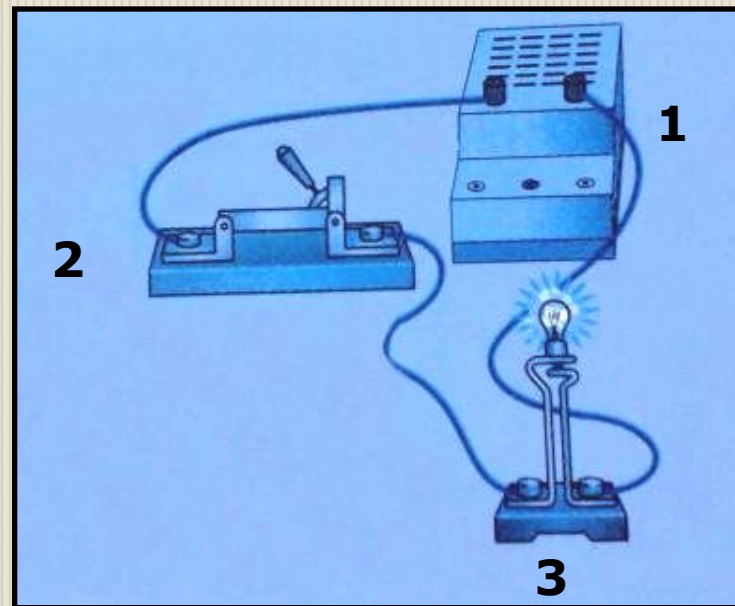
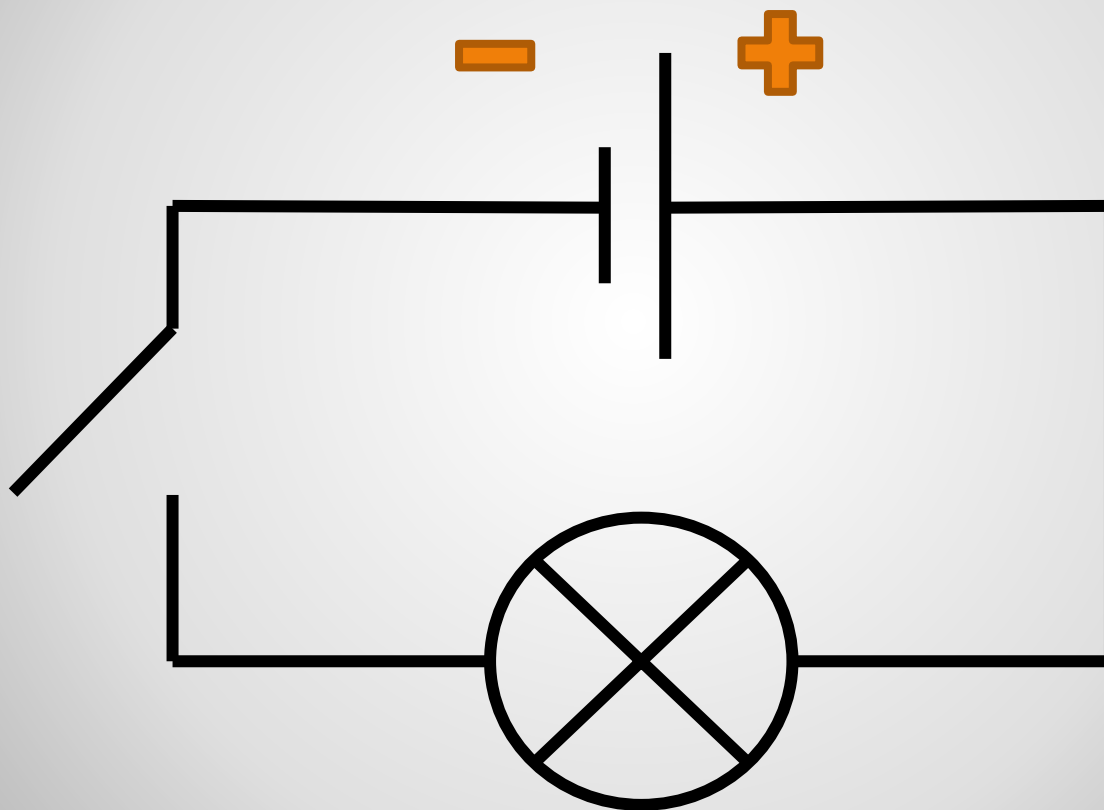

- Используя условные обозначения, начертите схему цепи карманного фонаря и назовите части этой цепи

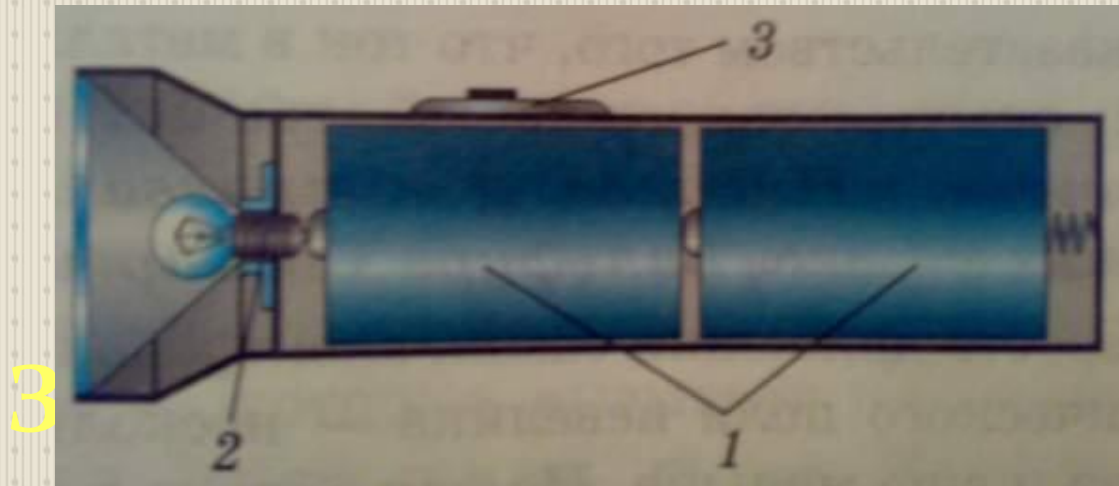

Проверь
себя

Проверка выполнения задания

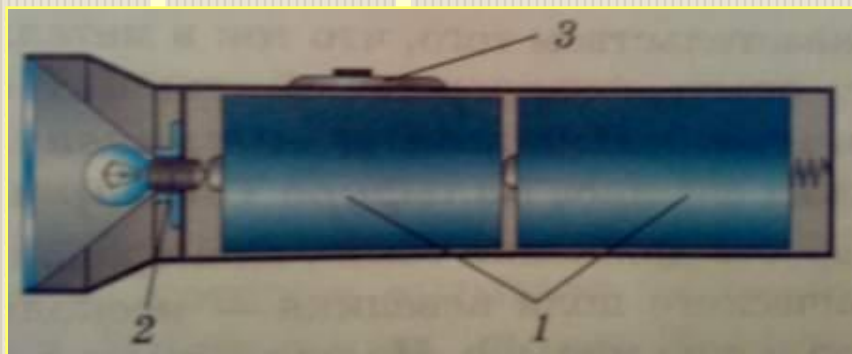

Фонарь состоит из:

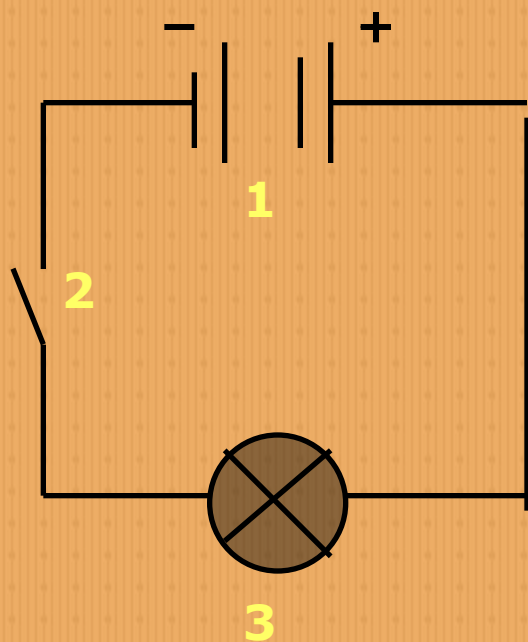

- двух гальванических элементов (1);
- ключа (2);
- Лампочки (3)

Выполните задание:

- Какие приборы входят в электрическую цепь? Что произойдёт при замыкании ключа?

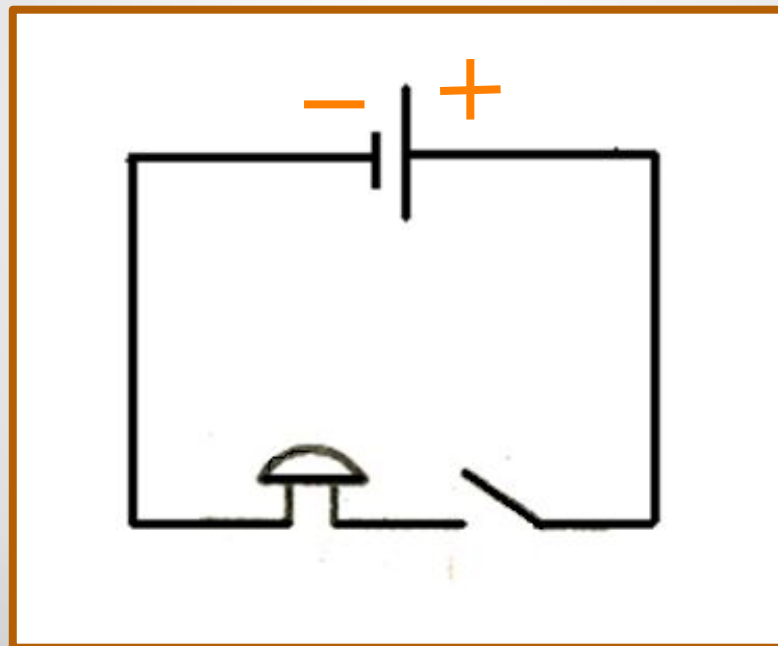

Выполните задание:

- Какие приборы входят в электрическую цепь? Что произойдёт при замыкании ключа?

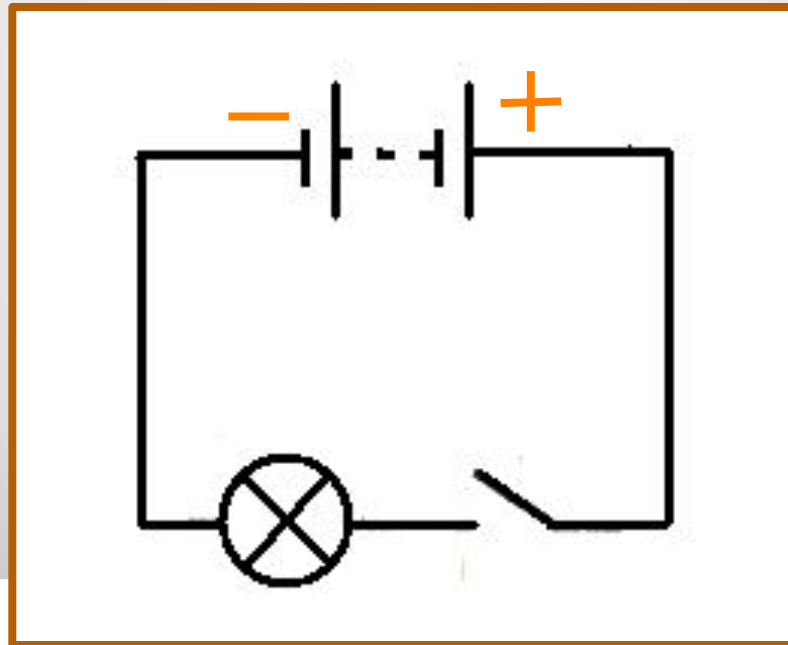

Выполните задание:

- Что произойдёт при замыкании ключа? Где можно использовать такую электрическую цепь?

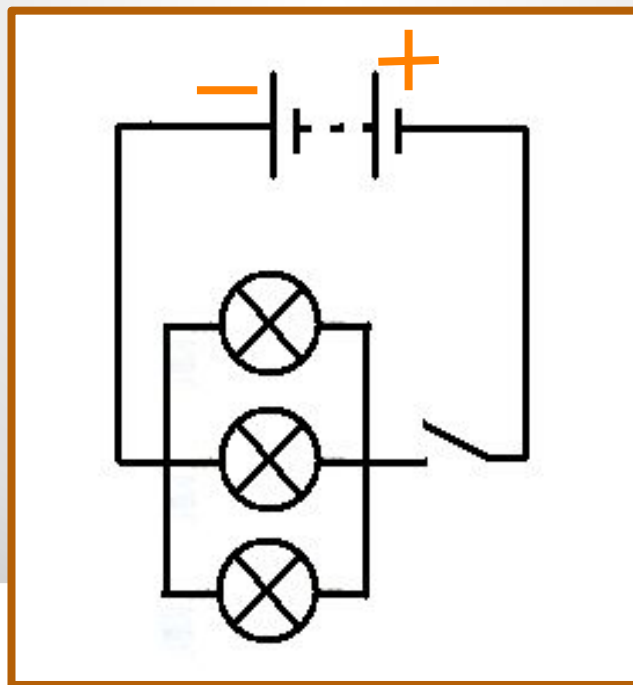

Выполните задание:

- Что произойдёт при замыкании ключа? Где можно использовать такую электрическую цепь?

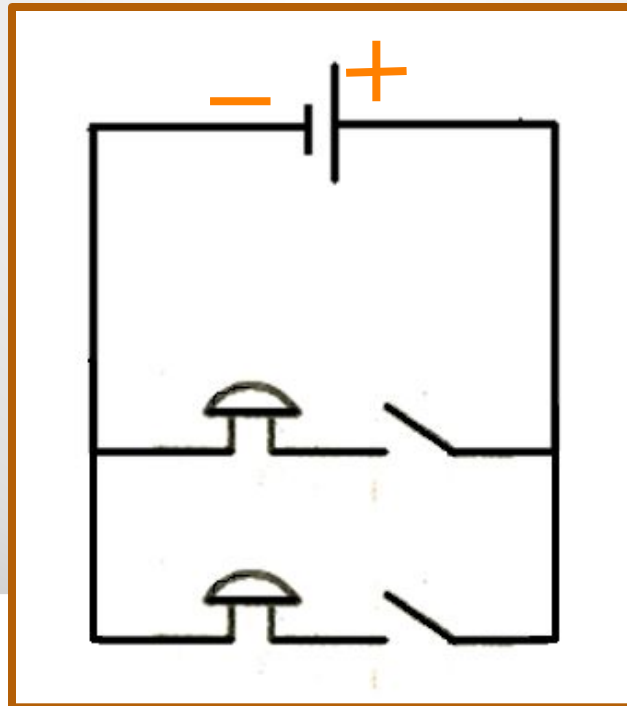

Выполните задание:

- Что произойдёт при замыкании ключа? Где можно использовать такую электрическую цепь?

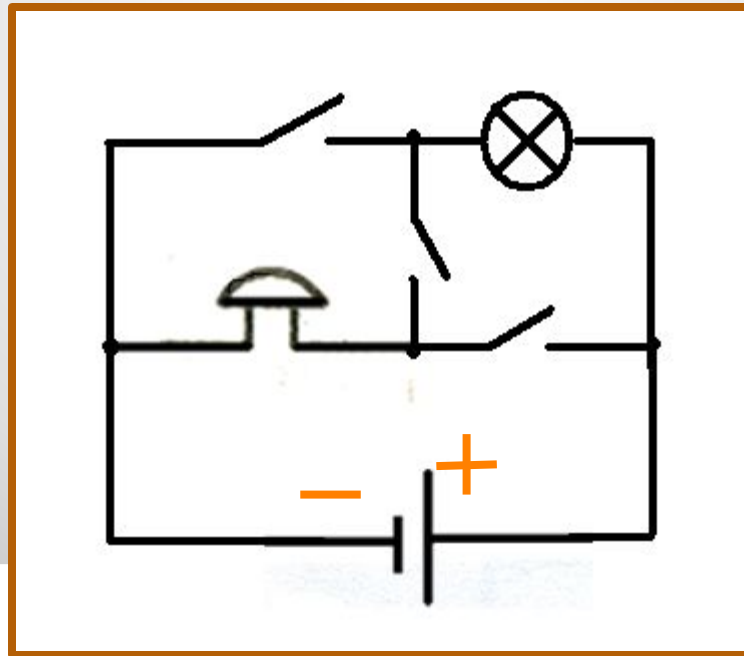

Выполните задание:

- Найдите обозначения этих приборов у себя в тетрадах и начертите схему электрической цепи.

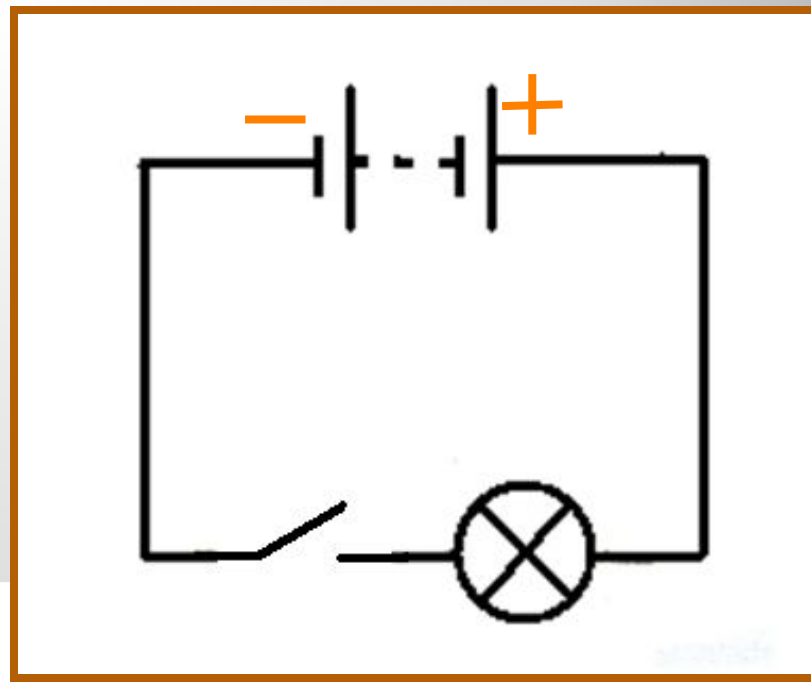
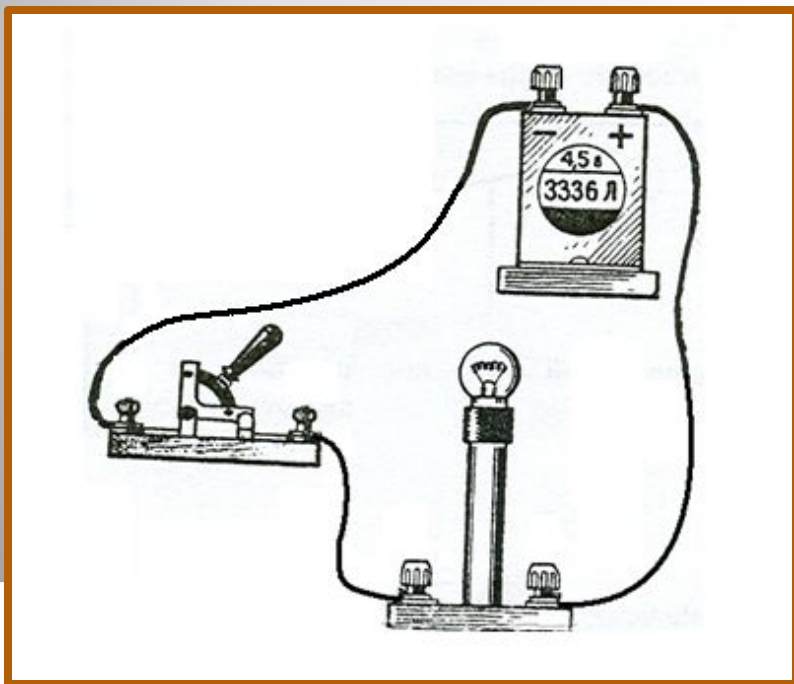

- Выучить условные обозначения элементов цепи.
- Читать § 33
- Выполнить упр. 23

Задание на дом

- Перед вами схемы Электрических Цепей. Назовите, из каких приборов они состоят, и найдите «дефект» в каждой из схем».

