

# Механика двигателя V6 TDI

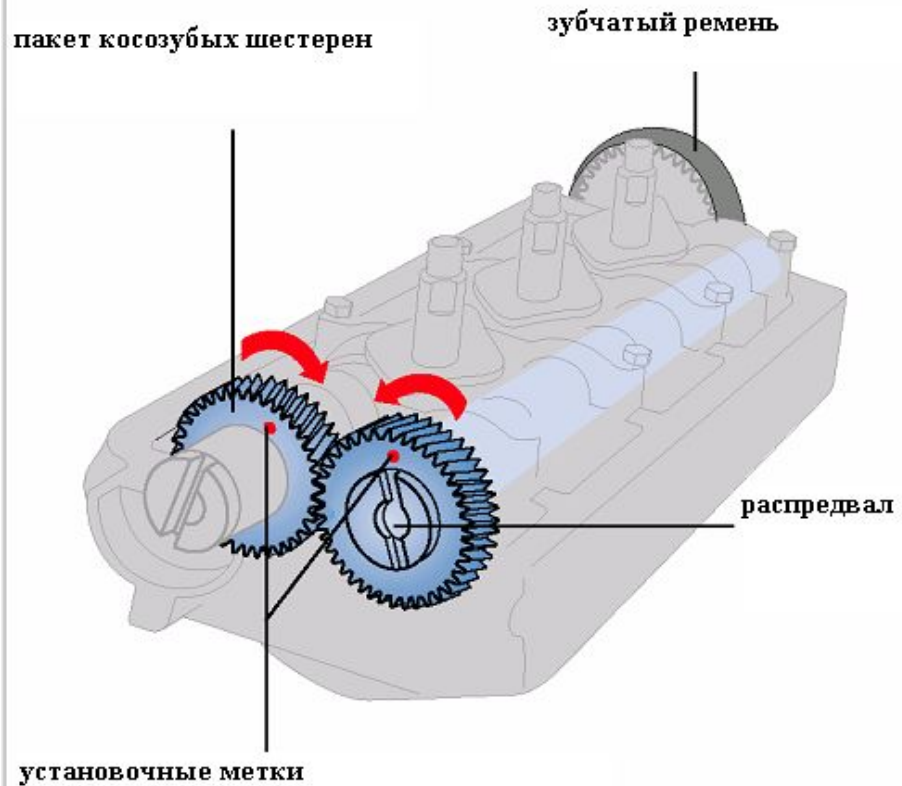

# Механика двигателя V6 TDI

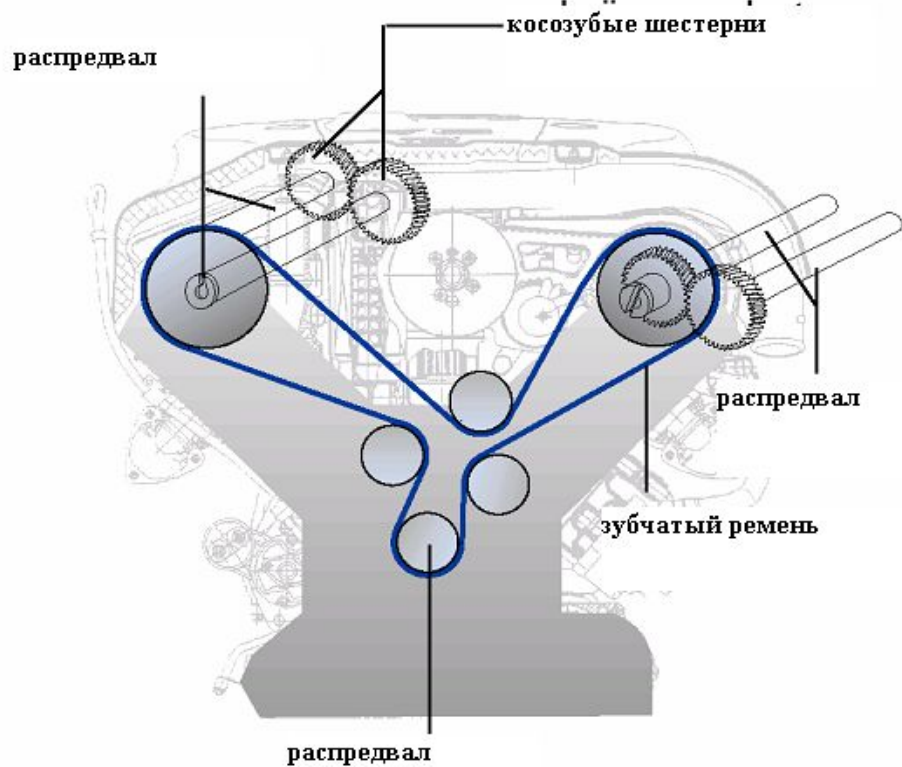
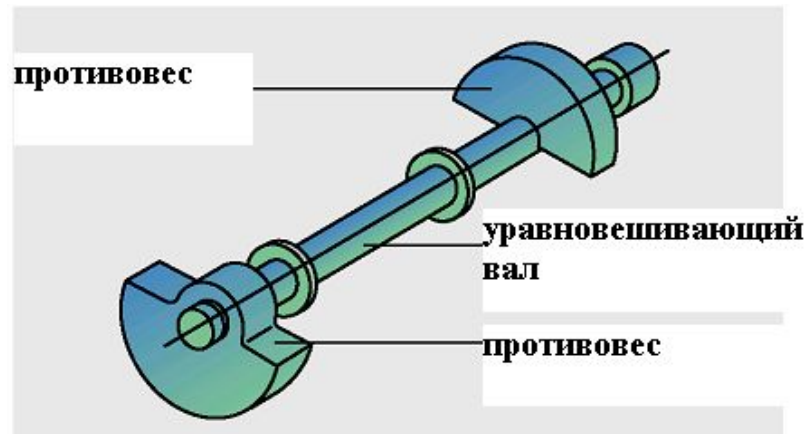
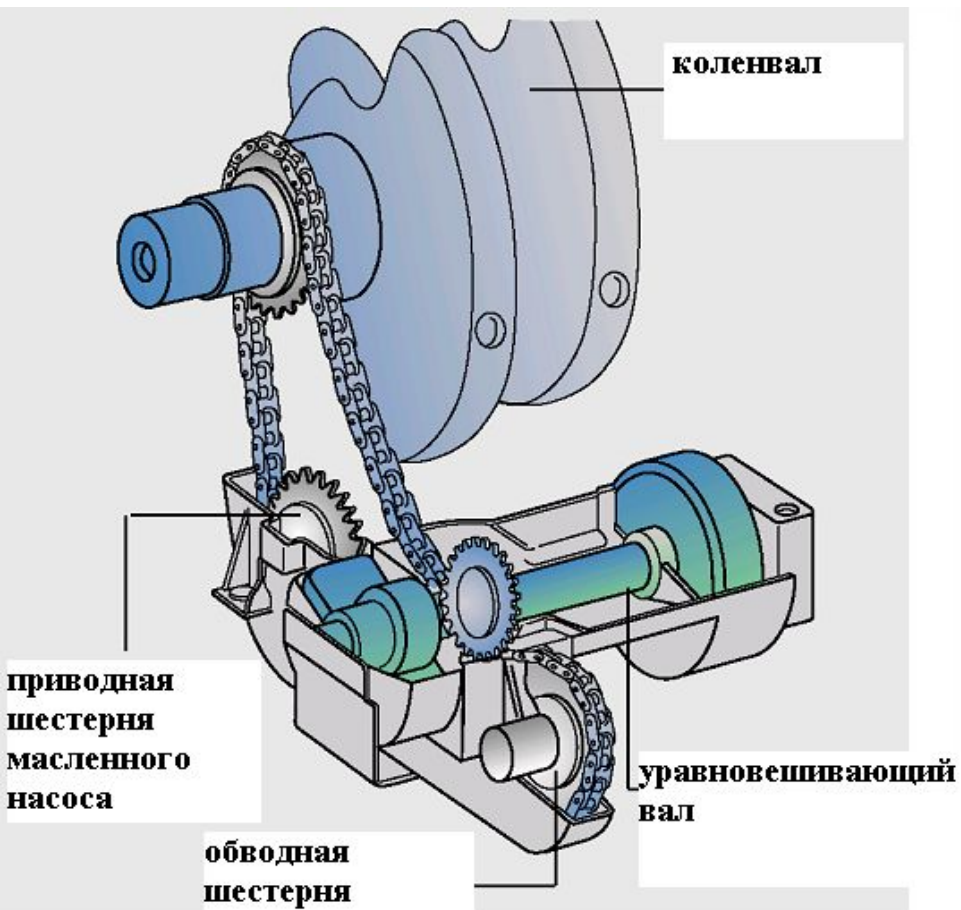

08/0  
3

# Механика двигателя V6 TDI

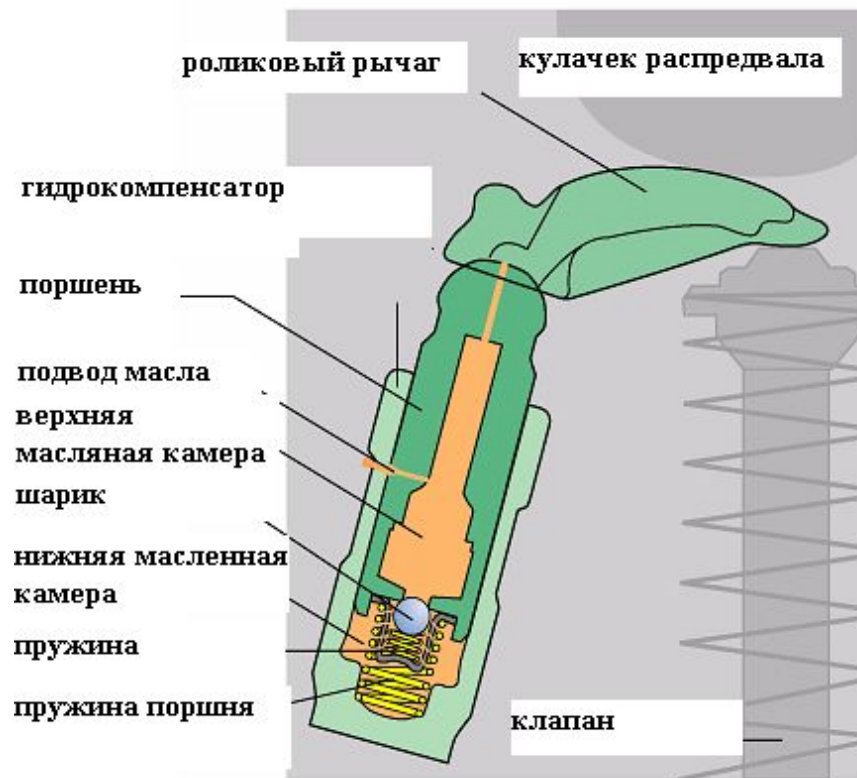
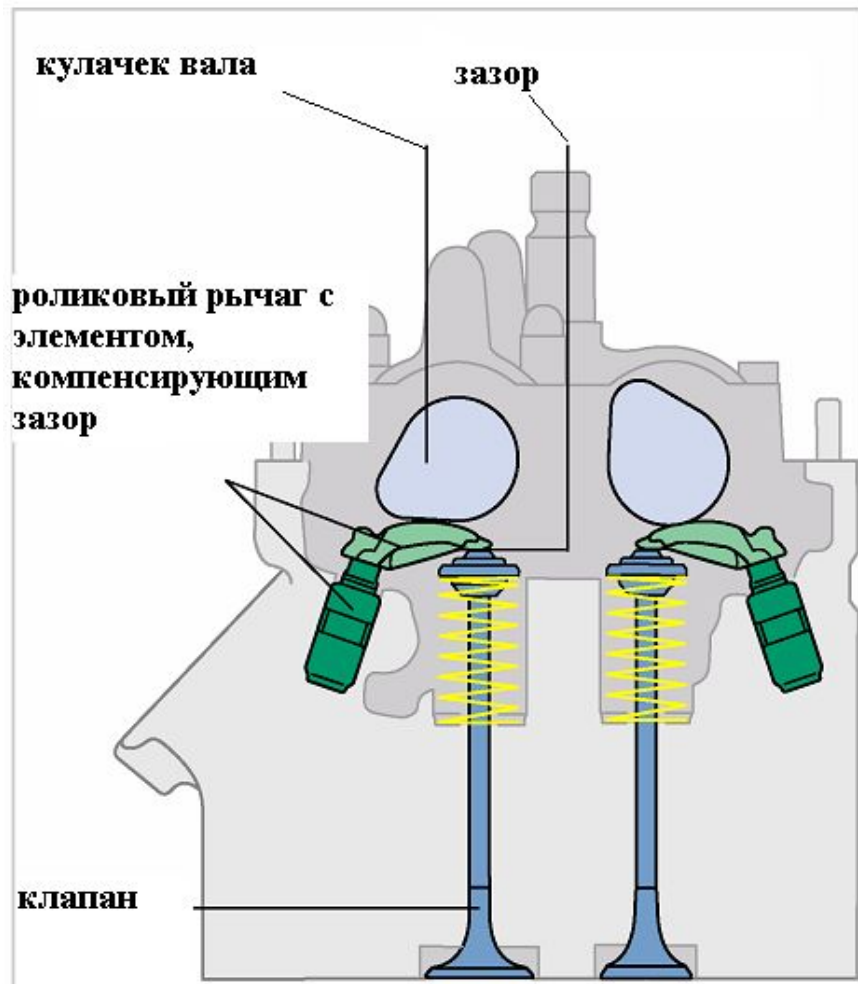

# Система смазки

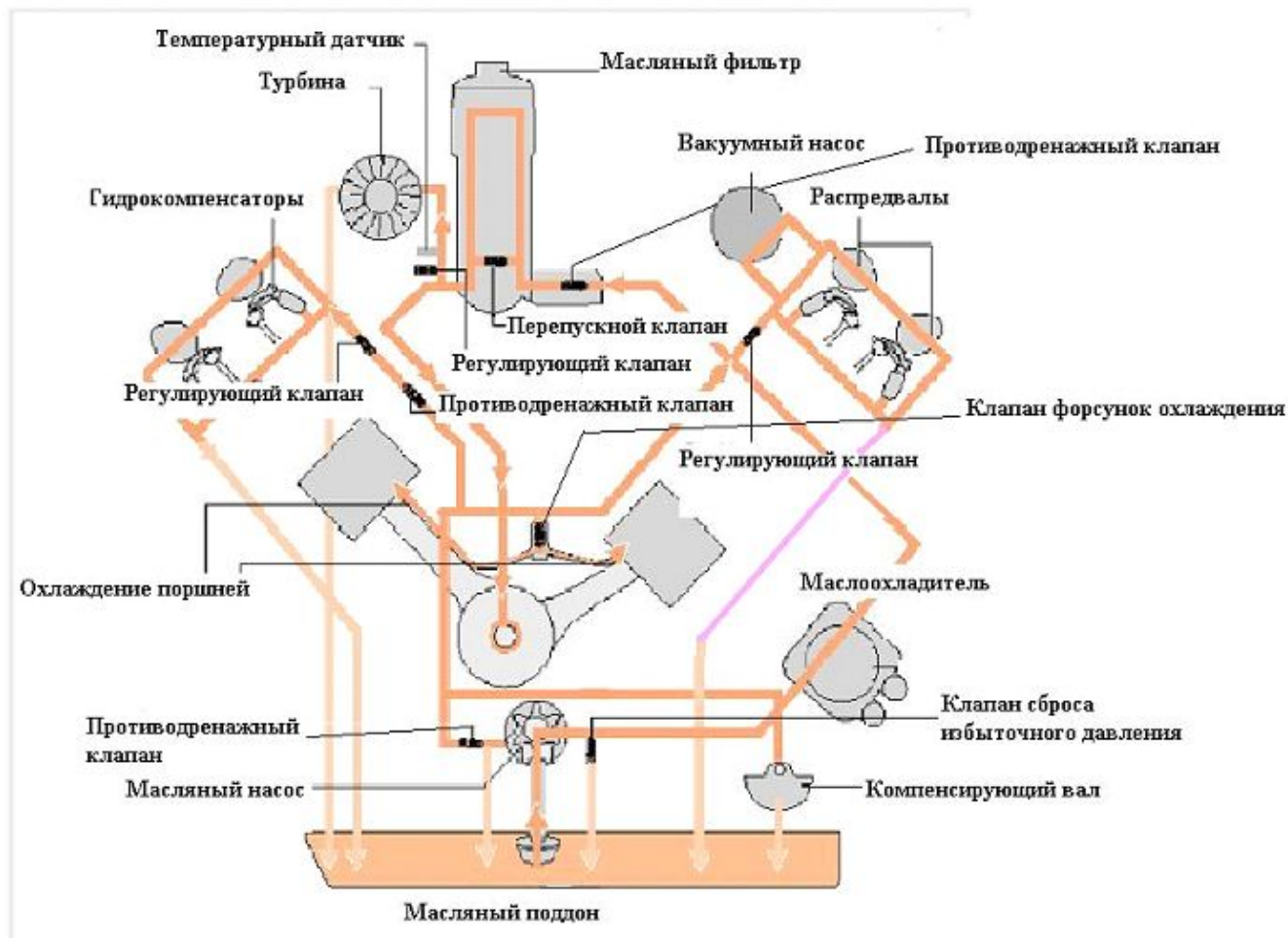

4  
08/06/202

3

# Поршень с каналом охлаждения

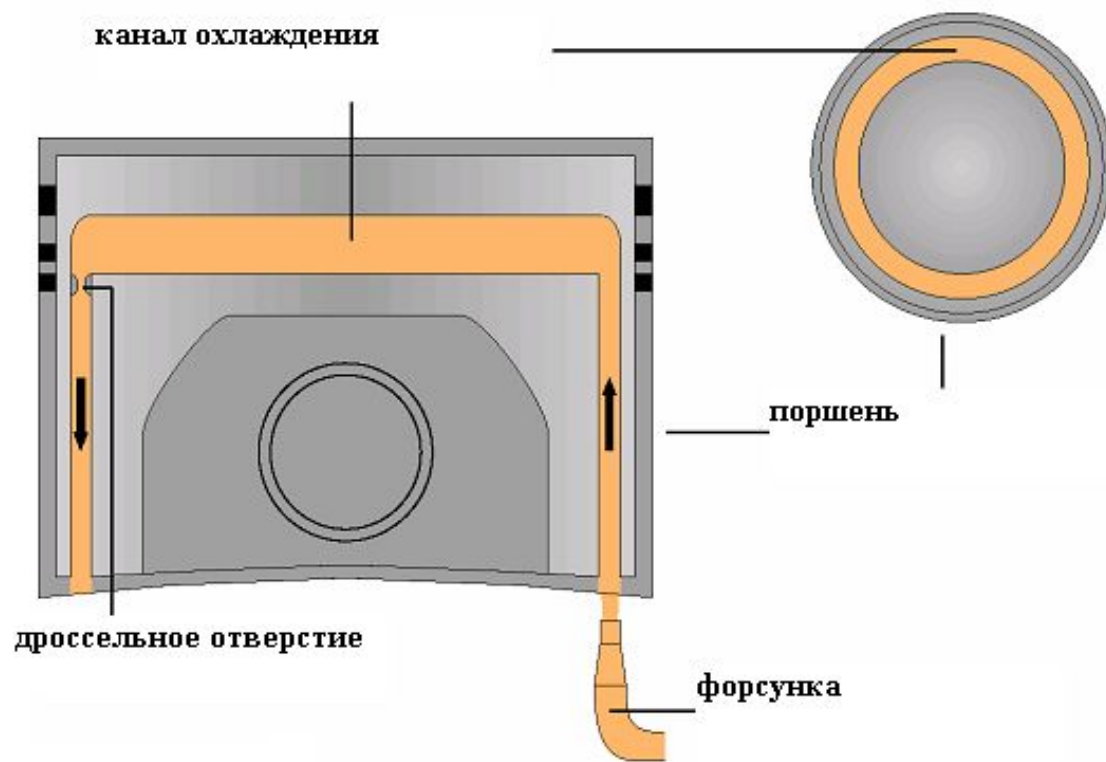

5

08/06/202

3

# Механика двигателя V6 TDI

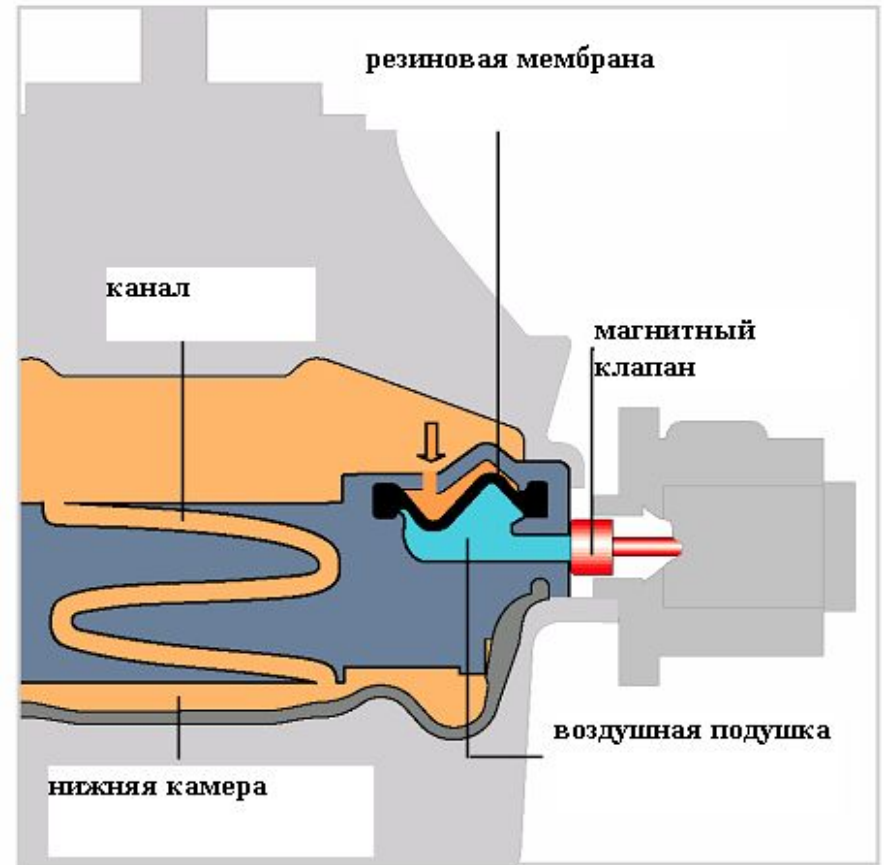
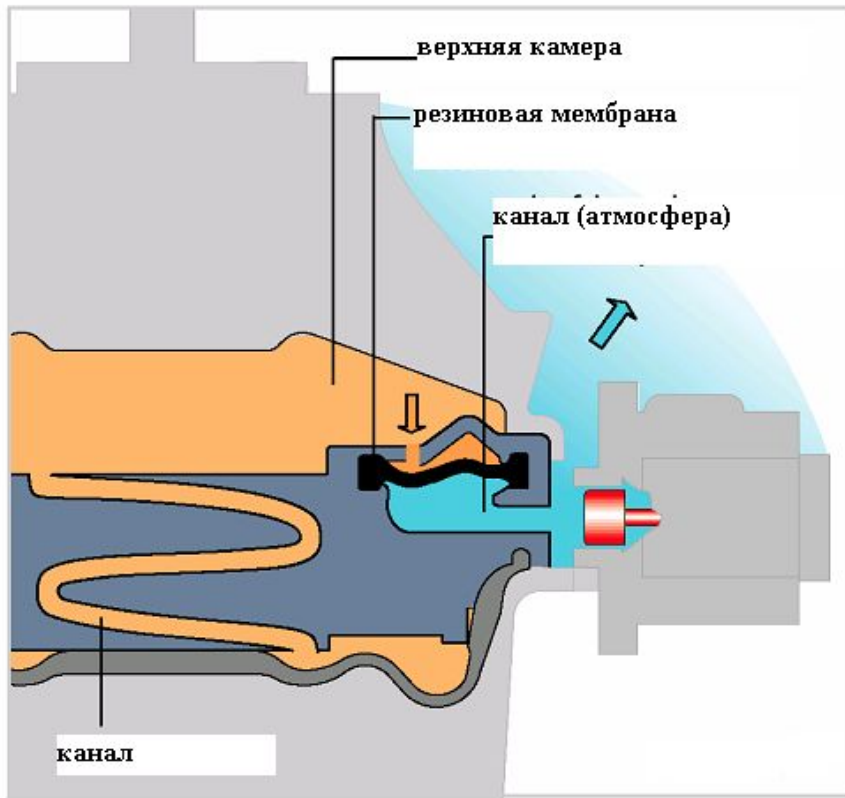

08/06  
3

# Модуль масляного фильтра

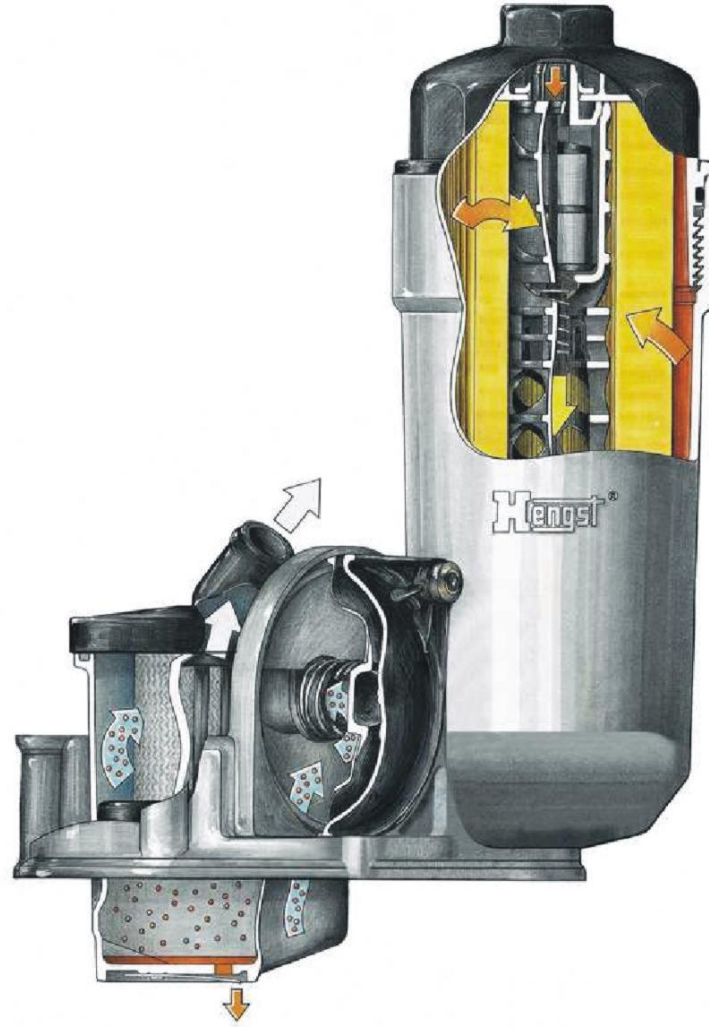

08/06/202

3

# Модуль масляного фильтра

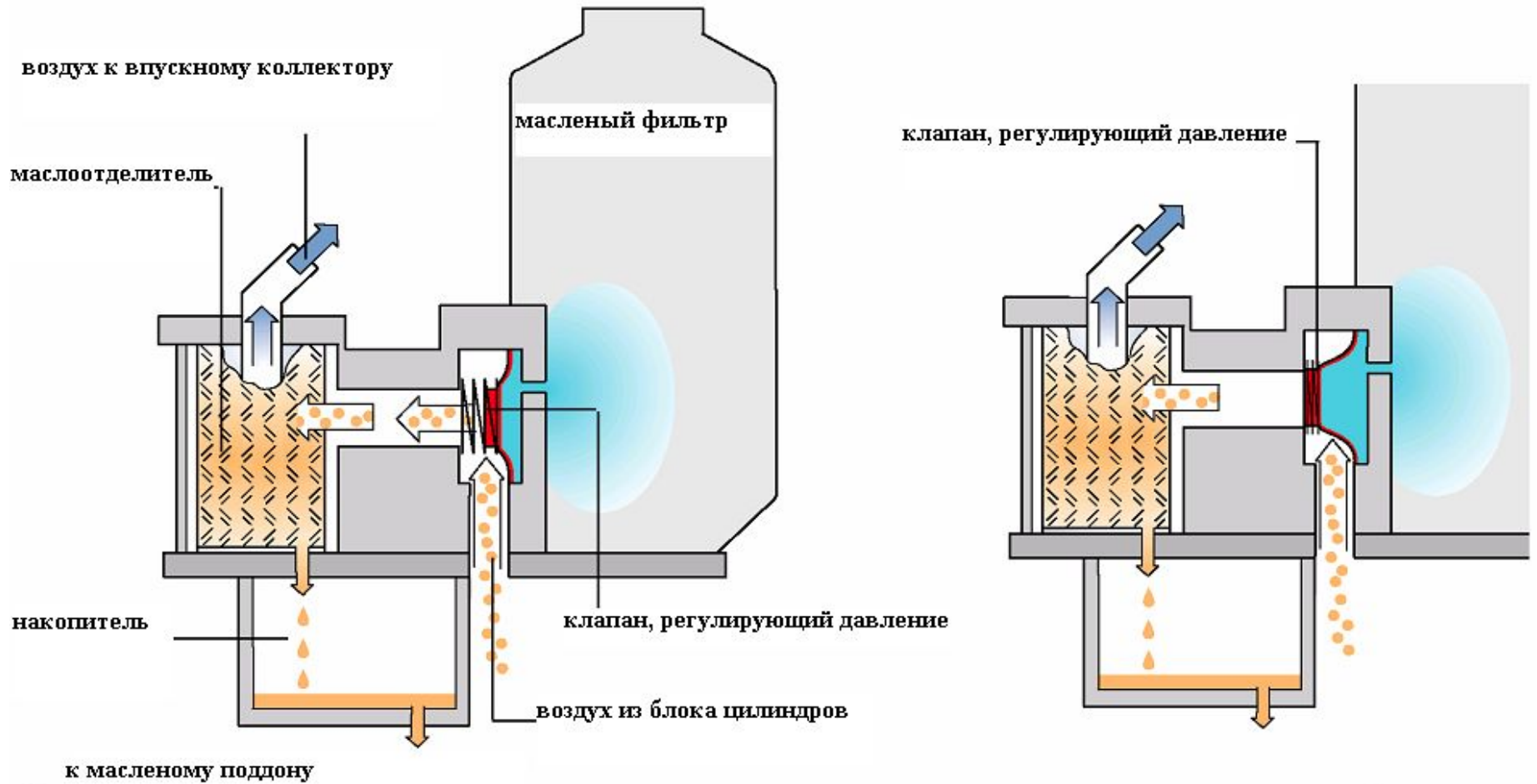

08/06/202

3



# Новое поколение

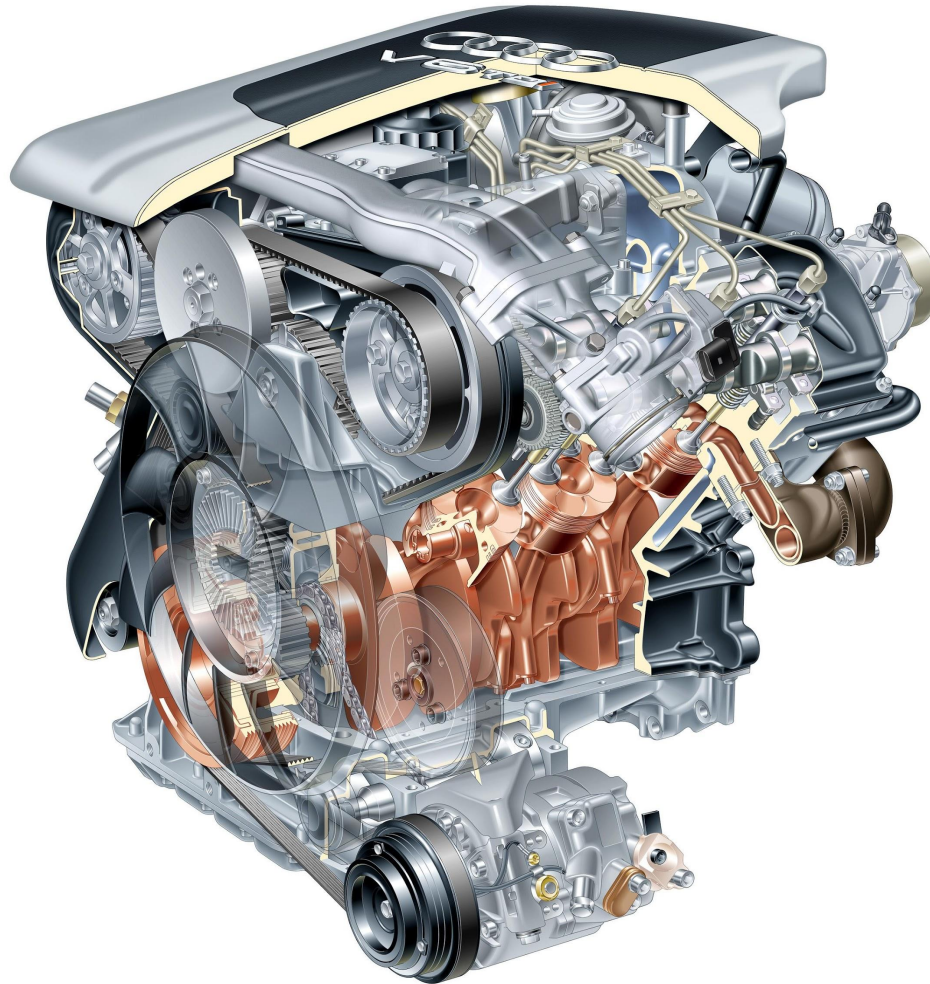

9

08/06/202

3

# Изменения в двигателе V6 TDI EU4 по сравнению с двигателем, отвечающим нормам EU2

Изменения ГБК:

- Роликовые рычаги для привода клапанов с пониженным трением
- Польый распредвал для уменьшения веса
- Привод распредвалов с компенсацией зазоров при зацеплении зубов для уменьшения механических звуков
- Улучшенное охлаждение направляющих клапанов

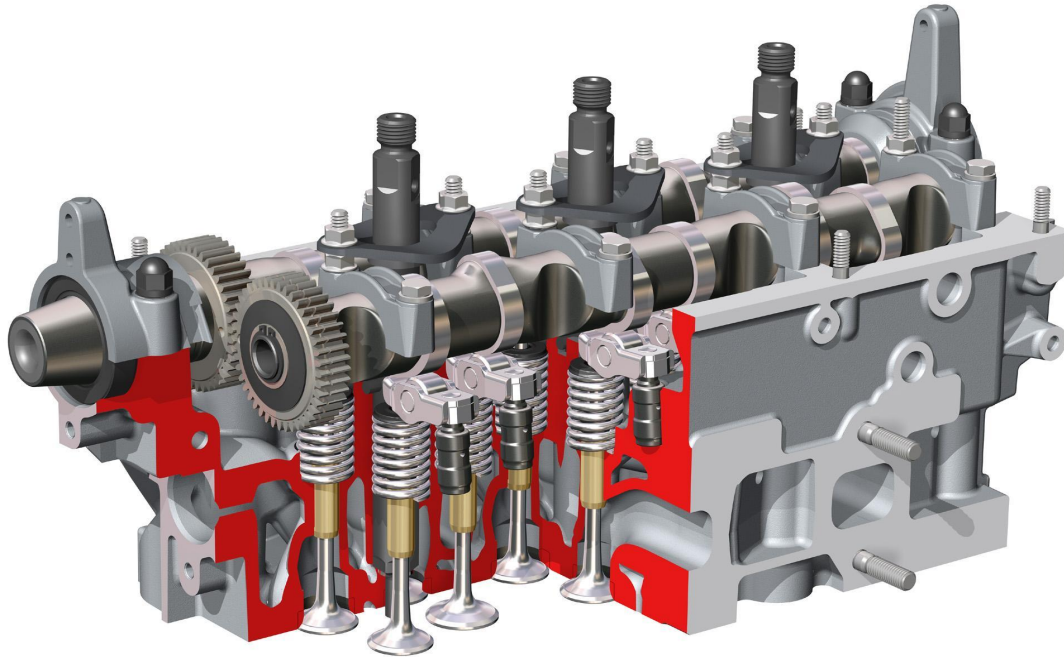

10

08/06/202

3

# Роликовый рычаг клапана

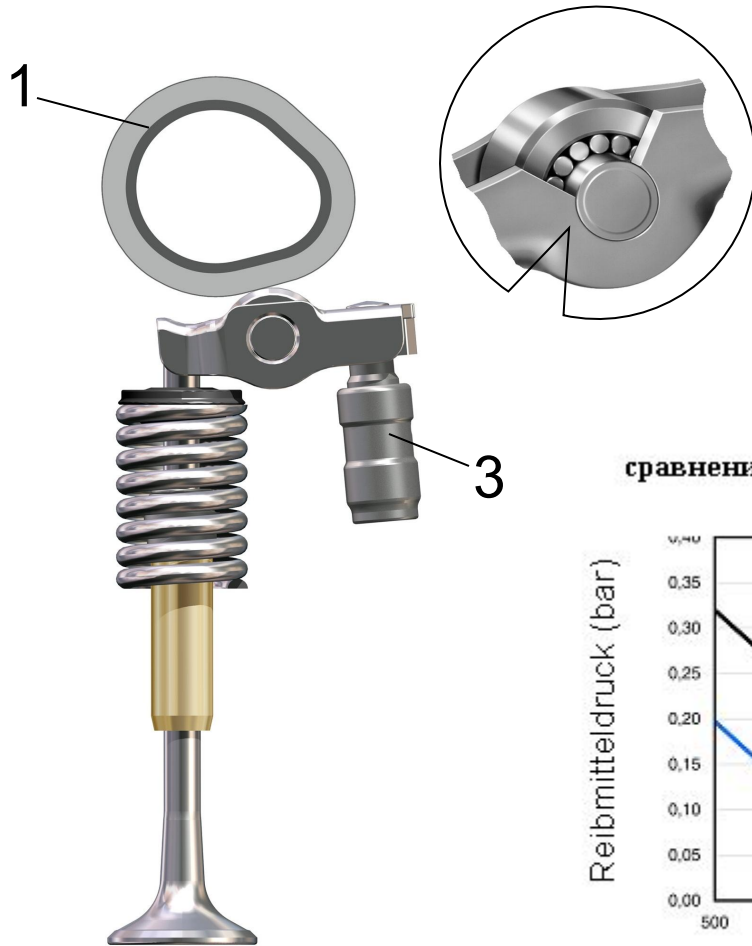

- 1 Распределительный вал (полый изнутри)
- 2 Роликовый рычаг с игольчатым подшипником
- 3 гидротолкатель

сравнение давления трения приводов клапанов

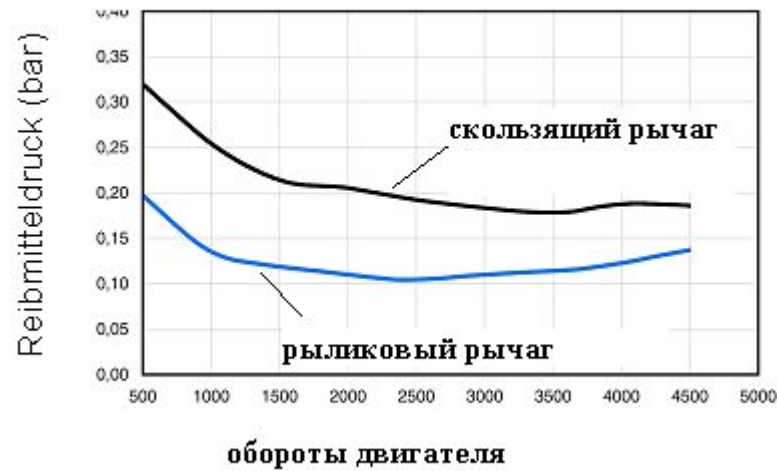

# Распределительный вал

Распределительный вал,  
изготовленный путем горячей  
формовки с высоким  
давлением изнутри



12

08/06/202

# Распределительный вал

Передний колпачок впускного распредвала сварен в вал, чтобы обеспечить гарантированную прочность соединения

Расточки для монтажа болтов крепления ГБЦ

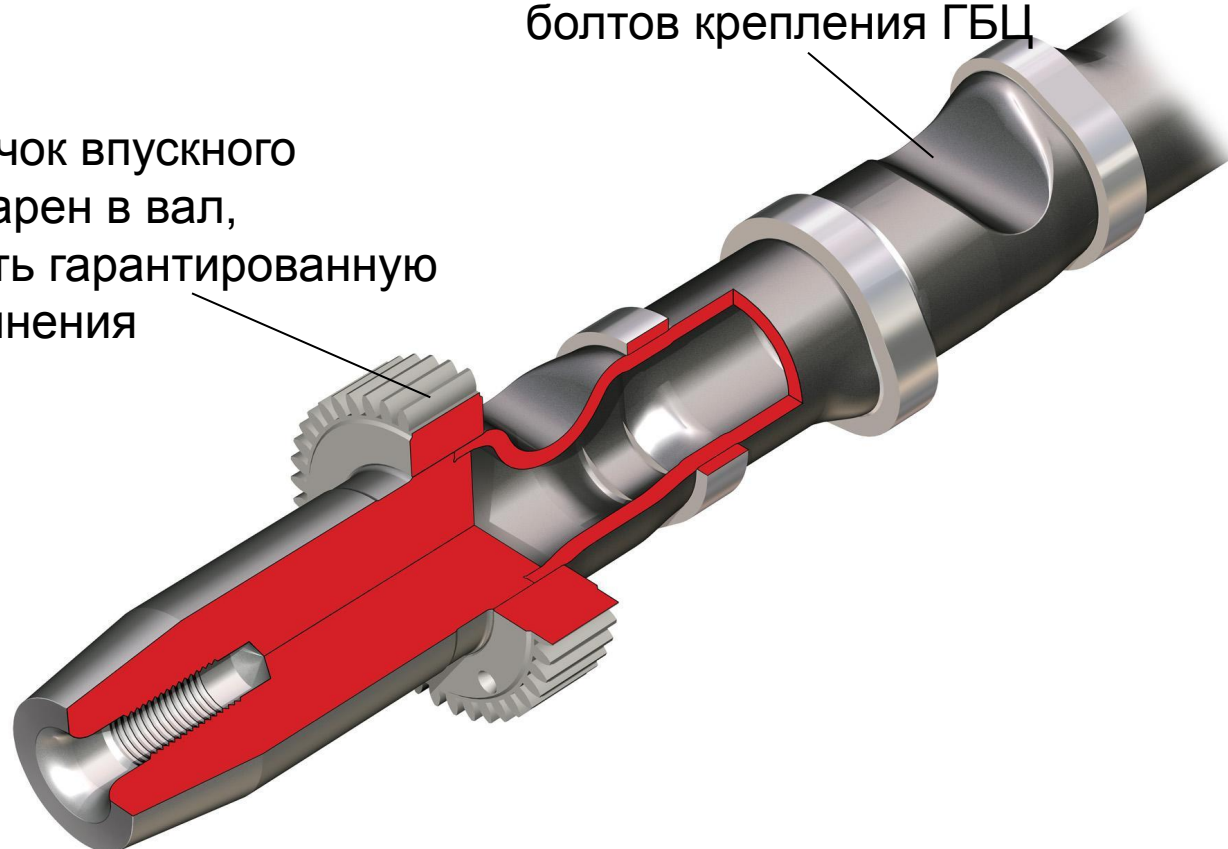

13

08/06/202

3

# Компенсация зазоров между зубьями при зацеплении

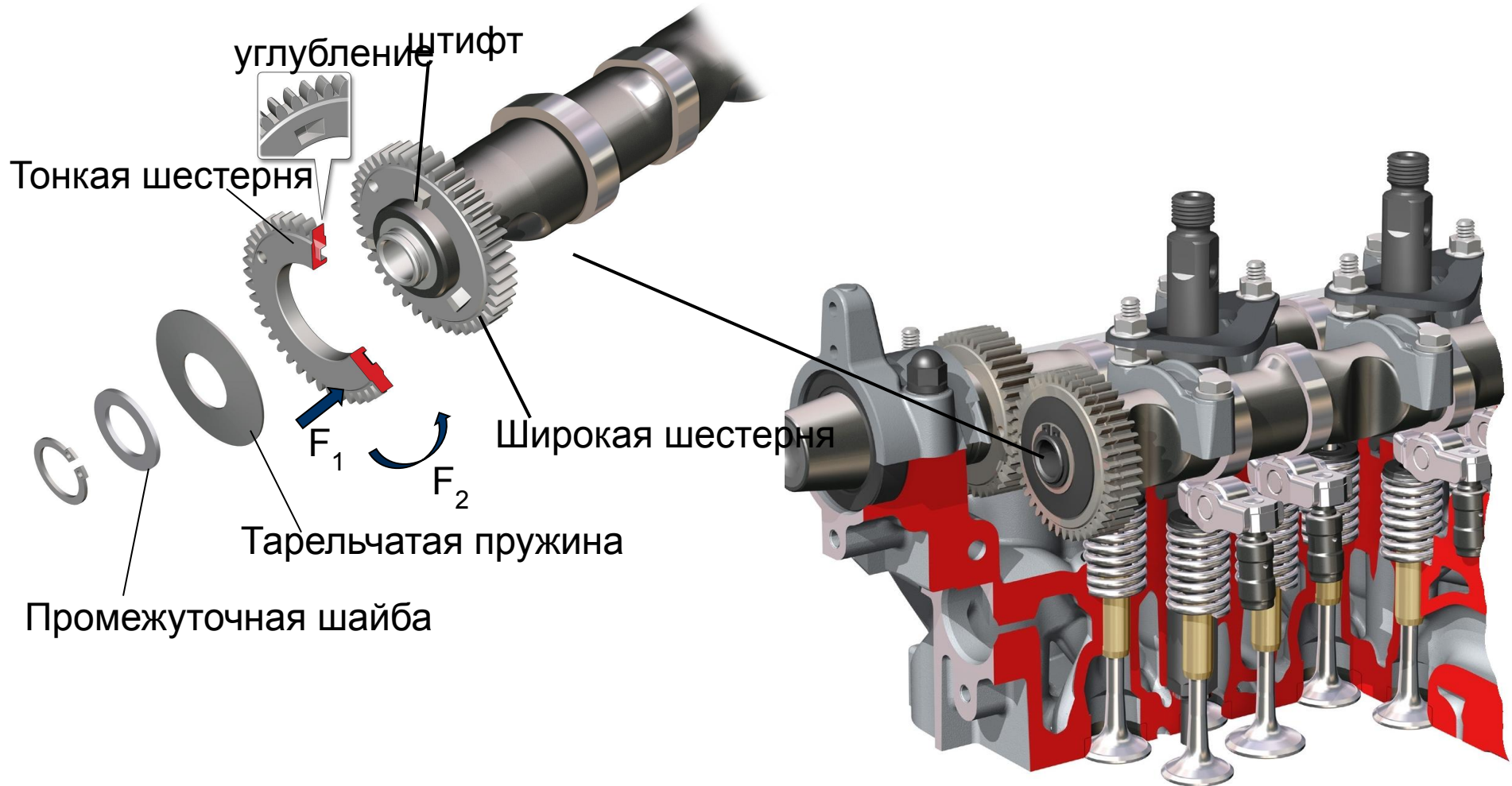

14

08/06/202

3

# Охлаждение клапанов

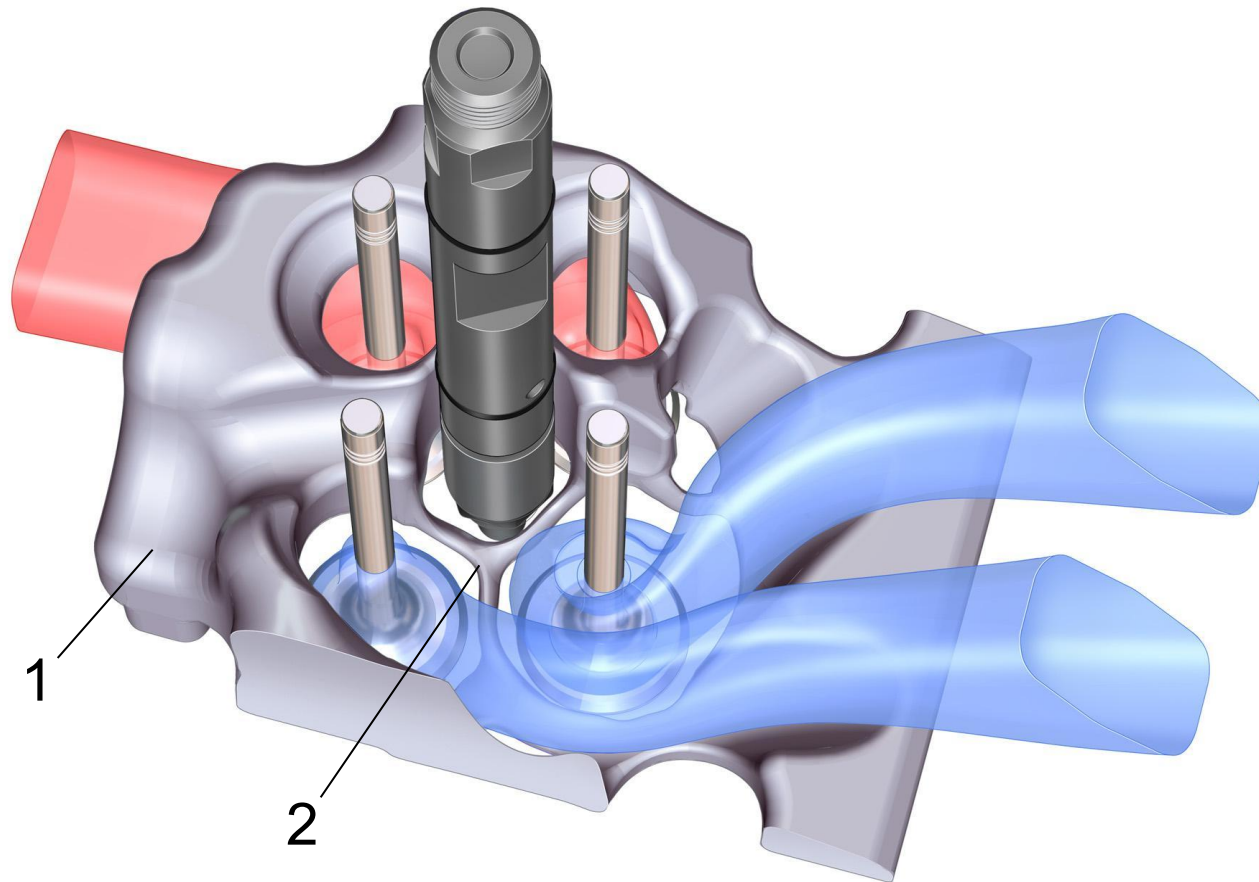

- 1 Рубашка системы охлаждения
- 2 Каналы системы охлаждения вокруг клапанов

15

08/06/202

3

# адаптер V.A.G 1763/5

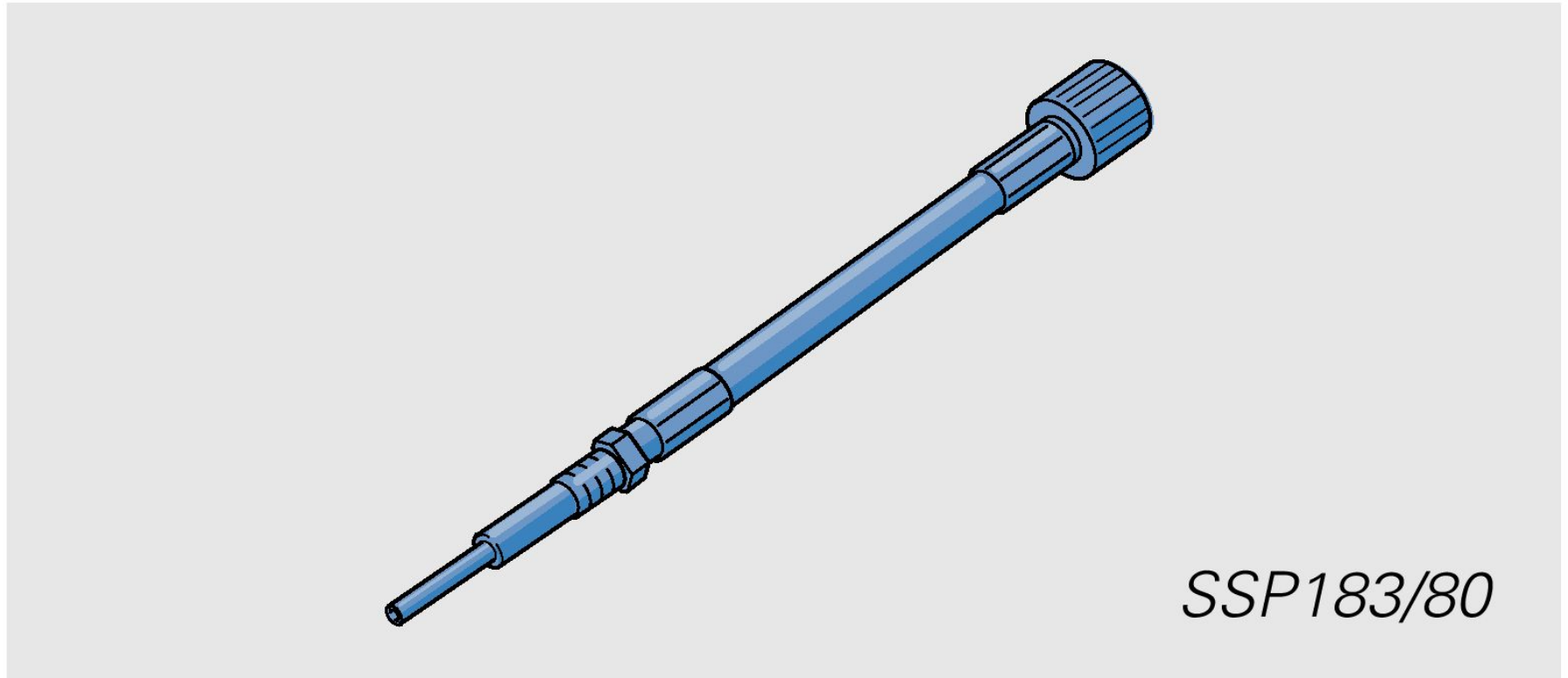

16

08/06/202

3



# Фиксация распределительного вала

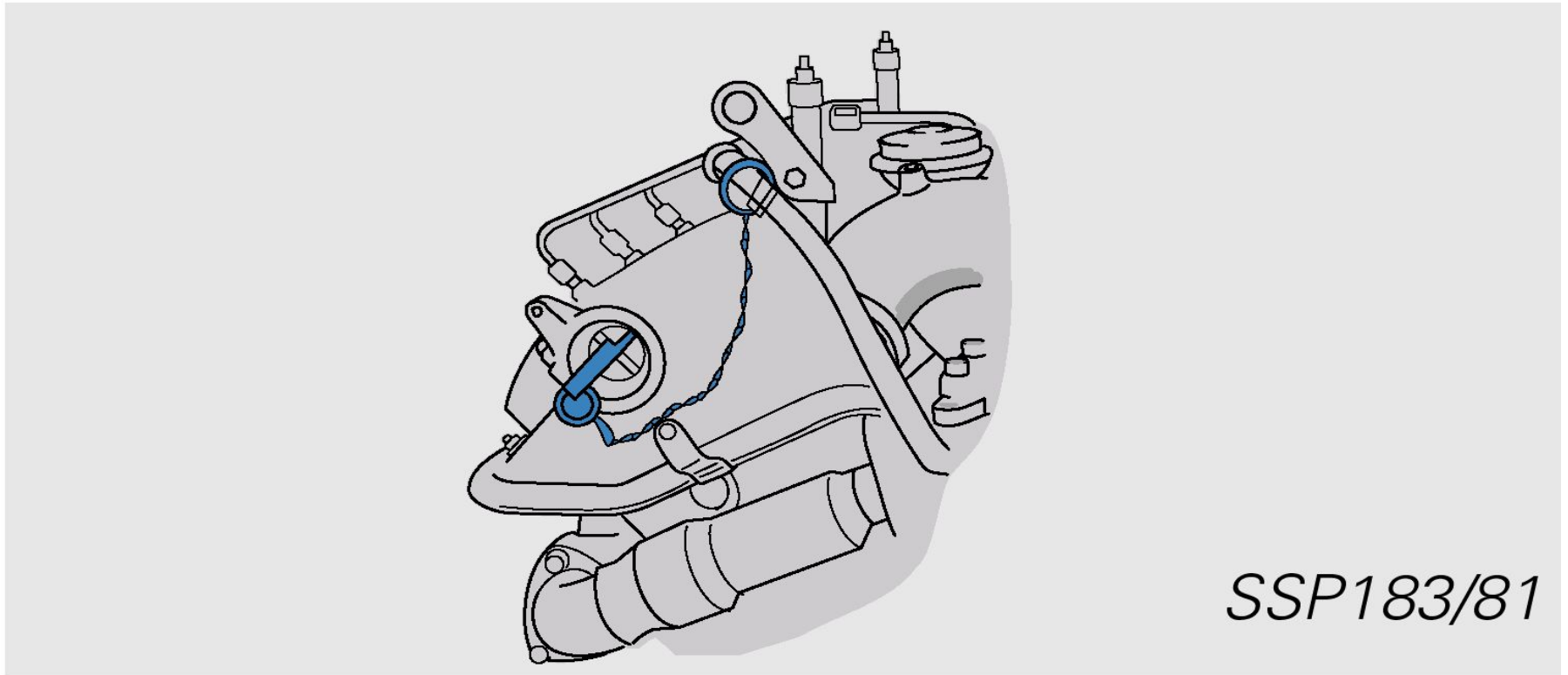

17

08/06/202

3