



Бытовая швейная машина

**ПОДГОТОВКА ШВЕЙНОЙ
МАШИНЫ К РАБОТЕ**

Повторение по теме «Швейные ручные работы»



- Временное ниточное соединение двух деталей- **сметывание.**
- Временное ниточное закрепление подогнутого края- **заметывание.**
- Предохранение среза детали от осыпания с помощью иглы и нитки- **обметывание.**
- Ряд стежков, расположенных друг за другом- **строчка.**
- Соединение строчкой слоев материала- **шов.**

Бытовая швейная машина

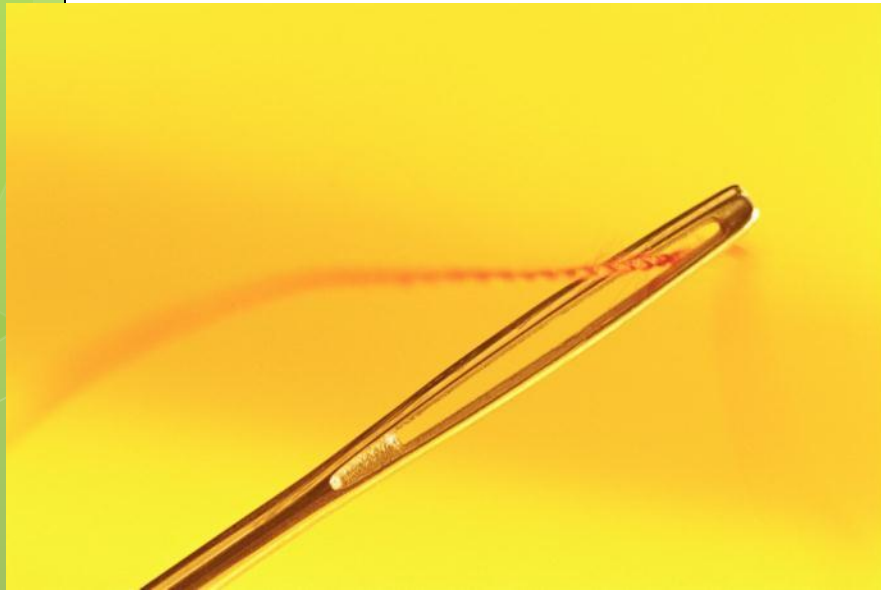

Первая машина с челночным механизмом

- В 1845 году американец Элиас Хоу получает патент на первую машинку с челночным механизмом.
- Данная машинка заменяла труд пяти портных

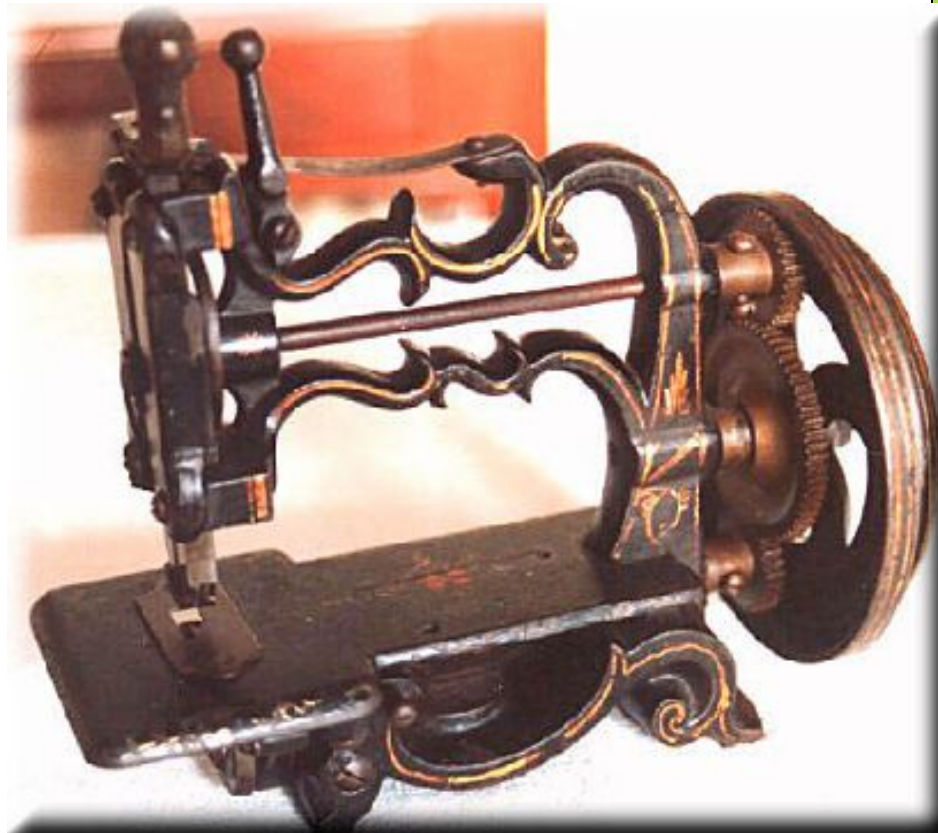



Найди сходства и различия



Виды приводов

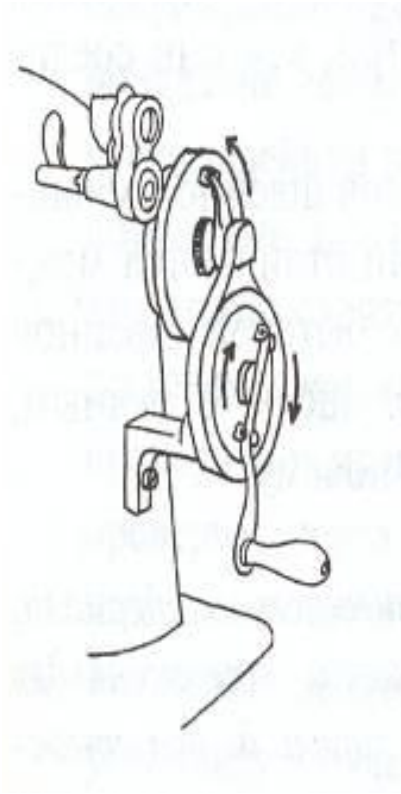

А) Ручной,

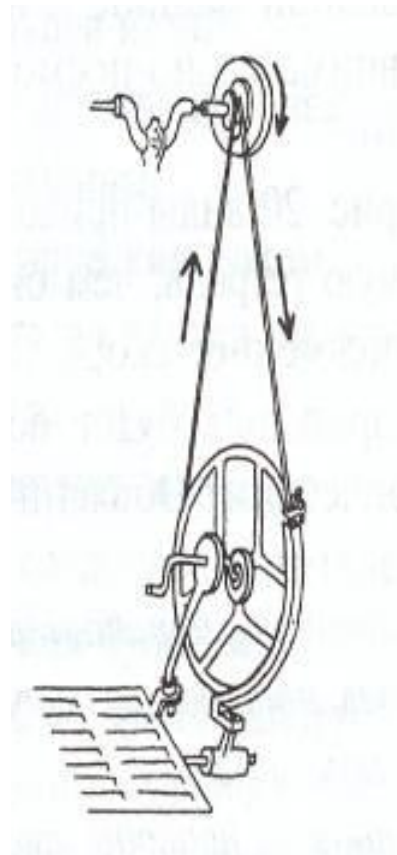

Б) Ножной

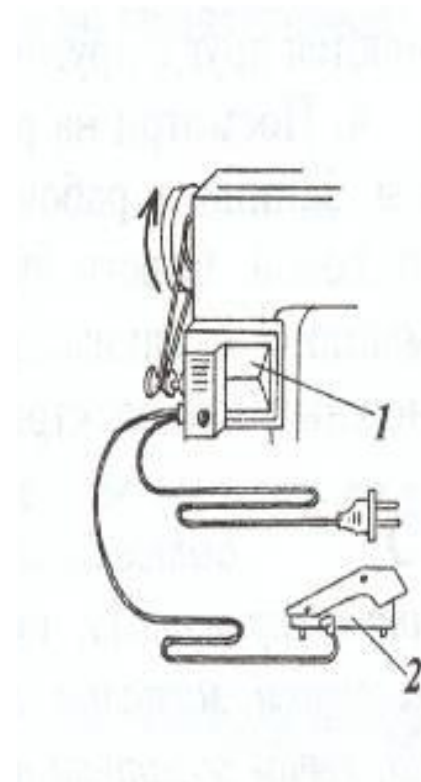

В) Электрический

Классификация швейных машин

Производственные

- универсальные
- специальные
- полуавтоматы
- автоматы

Бытовые

- Универсальные
- Специальные

Бытовая универсальная швейная машина



Краеобметочная машина ОВЕРЛОК



Вышивальные машины



Правила безопасной работы



- Перед началом работы на швейной машине волосы убрать под косынку, одежду застегнуть.
- Убрать от машины посторонние предметы.
- Во время работы не наклоняться близко к движущимся и вращающимся частям машины.

- Не держать пальцы близко около движущейся иглы.
- Утолщенные места прошивать на пониженной скорости
- При появлении запаха гари и дыма вынуть вилку из розетки.
- После работы выключить машину, опустить иглу и лапку, подложив под них кусочек ткани.

Назовите известные вам детали и узлы швейной машины



Основные детали и узлы швейной машины

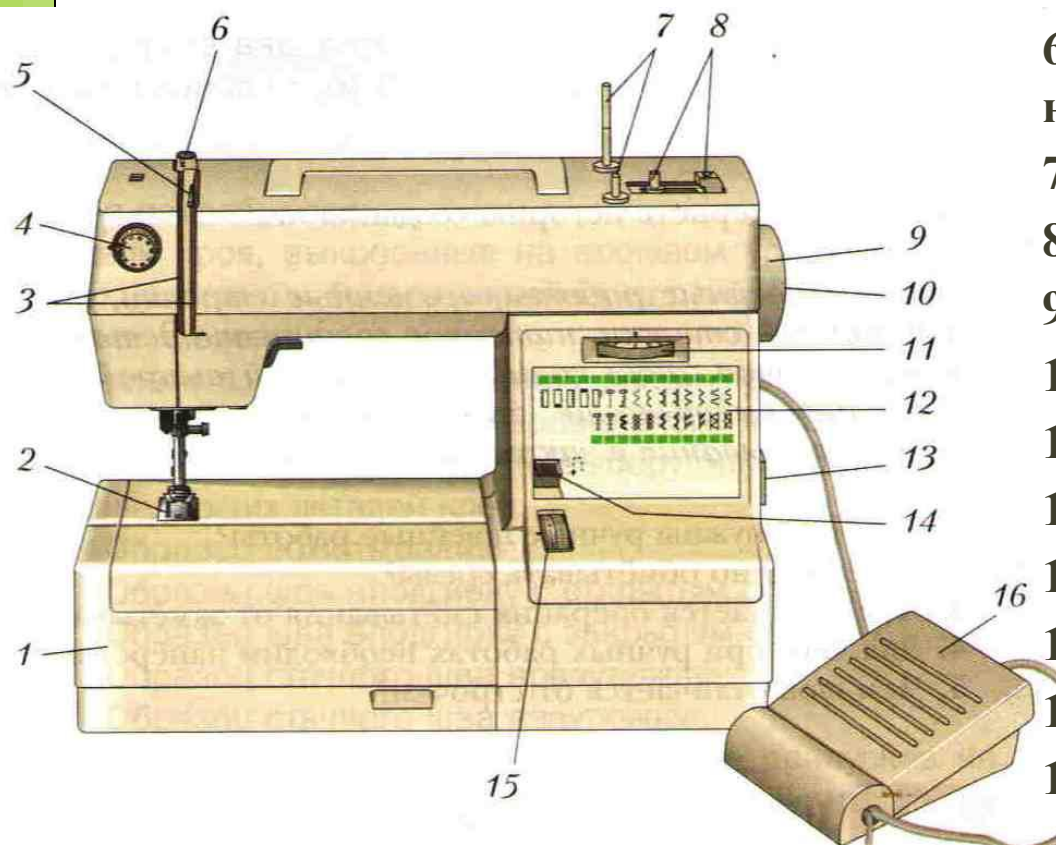

1. Платформа машины
2. Лапка
3. прорези для ниток
4. Регулятор натяжения ниток
5. Нитепритягиватель
6. Устройство для натяжения ниток
7. Штыри для катушек
8. Моталка
9. Маховик
10. Стопорное кольцо
11. Переключатель вида строчек
12. Таблица вида строчек
13. Главный выключатель
14. Клавиша шитья назад
15. Регулятор длины стежка
16. Педаль привода

Подготовка швейной машины к работе

- Намотка нитки на шпульку

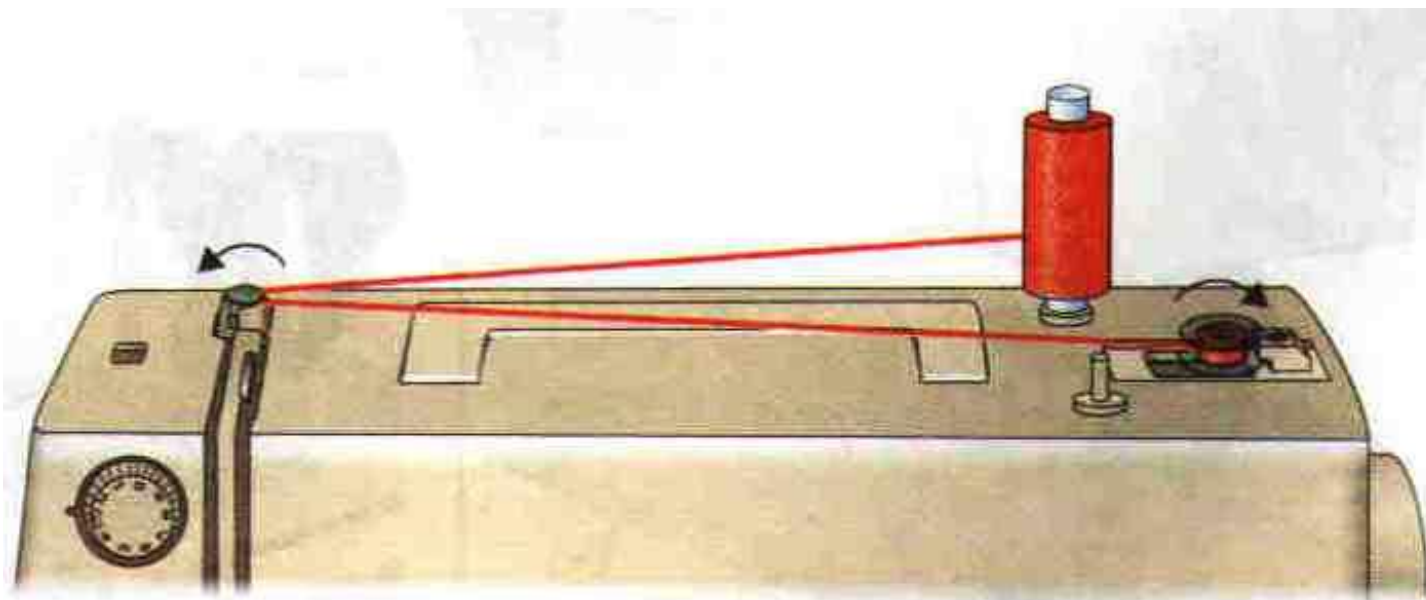

Намотка нижней нитки на шпульку

- 1. Отключить механизм швейной машины.
- 2. Катушку с нитками установить на штифт для катушек, нитку завести в регулятор натяжения нити, а ее конец несколько раз обмотать вокруг шпульки.
- 3. Шпульку надеть на штифт моталки, чтобы выступ вошел в прорезь, и нажать на шпульку до упора вправо.
- 4. Нажать ногой на педаль. Когда нитка наматывается на шпульку, она прекратит свое вращение. Снять ногу с педали. Шпульку отжать влево, снять, отрезать нитку
- **ВНИМАНИЕ! НЕ ЖМИТЕ НА ПЕДАЛЬ ПОСЛЕ ОСТАНОВКИ ШПУЛЬКИ! ЭТО ПРИВЕДЕТ К ПОЛОМКЕ МАШИНЫ!**

Подготовка швейной машины к работе

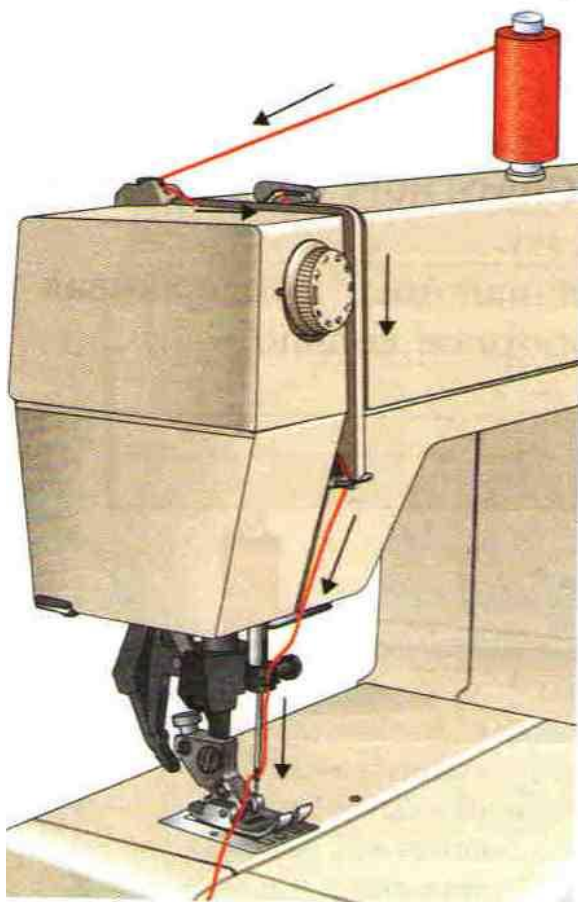

- Заправка верхней нитки (обратите внимание на направление стрелок)

Подготовка швейной машины к работе

Заправка нижней нитки

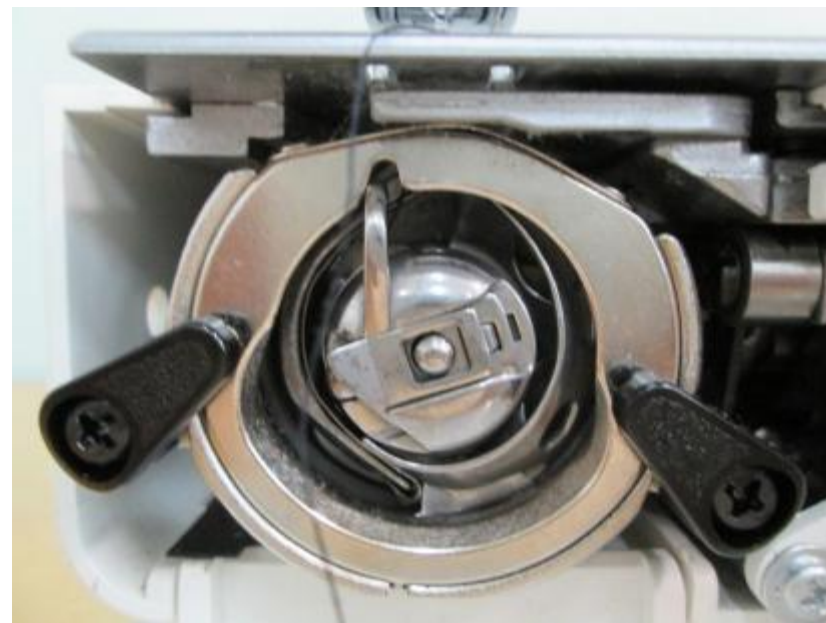

Подготовка швейной машины к работе

Выведение нижней нитки наверх

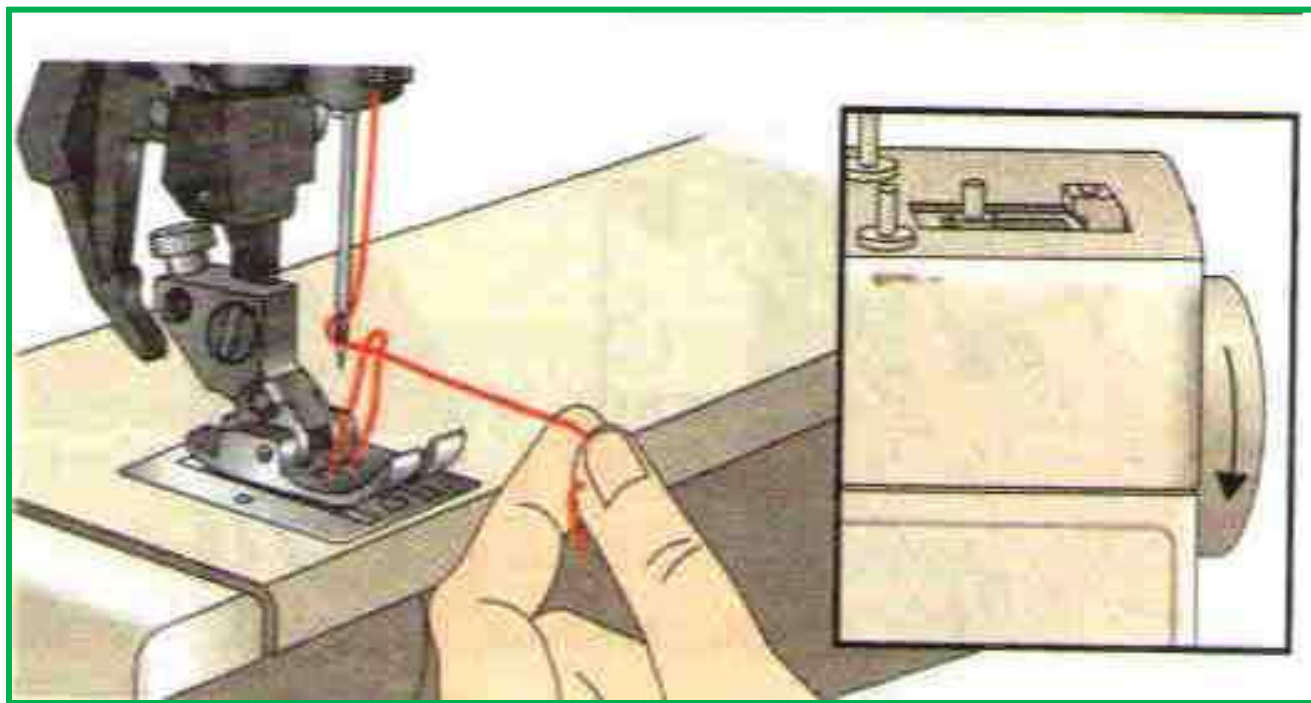

Приемы работы на швейной машине

Начало работы

- Ткань положить под прижимную лапку, повернуть правой рукой маховик на себя, проколоть ткань иглой.
- Опустить рычаг прижатия лапки.
- Нажать ногой на педаль.
- Направлять ткань так, чтобы намеченная линия строчки находилась под иглой.

Приемы работы на швейной машине

Поворот строчки

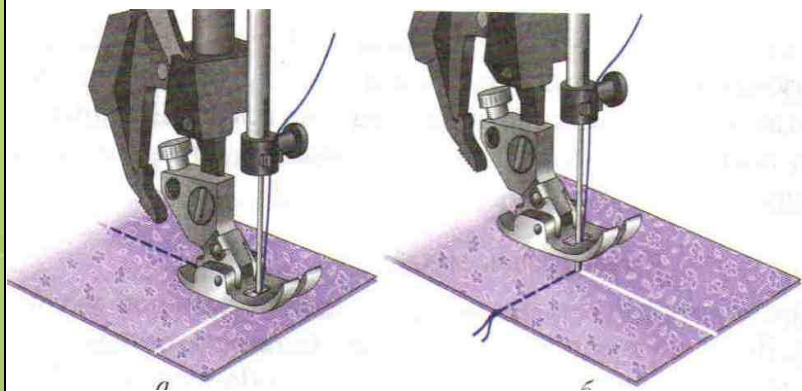

- Перед поворот строчки остановить машину (снять ногу с педали),
- повернуть рукой маховик на себя и проколоть ткань иглой,
- поднять рычаг прижатия лапки, повернуть ткань
- Снова опустить рычаг прижатия лапки.
- Продолжить строчку в новом направлении.

Исследование работы регулирующих механизмов швейной машины

Работа на швейной машине без ниток

- Возьми лист бумаги и начерти на половине листа прямые линии.
- Усложни работу и прочерти ломанные линии на другой половине листа
- Положи под лапку швейной машины шаблон из бумаги
- Проколи иглой бумагу в начале линии. Опустит лапку
- Нажимай на педаль и управляй шаблоном так, чтобы проколы иглой проходили строго по линии

Исследование работы регулирующих механизмов швейной машины

Заправка швейной машины нитками

- **Намотай нитки на шпульку**
- **Заправь нижнюю нитку**
- **Заправь верхнюю нитку**
- **Выведи нижнюю нитку на поверхность и отведи концы назад**

Исследование работы регулирующих механизмов швейной машины

Заправка швейной машины нитками

- Проверь качество проделанных тобой работ.**
- Как ты оцениваешь свою работу**

У меня все легко и быстро получилось

Были трудности, но у меня все получилось

Не получилось

Проверь себя

На схеме машины расставь цифры, соответствующие её узлам



Домашнее задание

- **Ответь на вопросы:**
- **Какой привод имеют швейные машины в твоём окружении: дома, в классе?**
- **Какие виды челнока ты знаешь?**
- **Задание дополнительное (по желанию)**
- **Найди информацию и ознакомься с историей швейной машины**
- **Подготовь презентацию об истории швейной машины**