

**Объёмная и подвижная
аппликация
«Воспоминания о
море». Корабль и парусник.
Техника оригами.
2 класс**

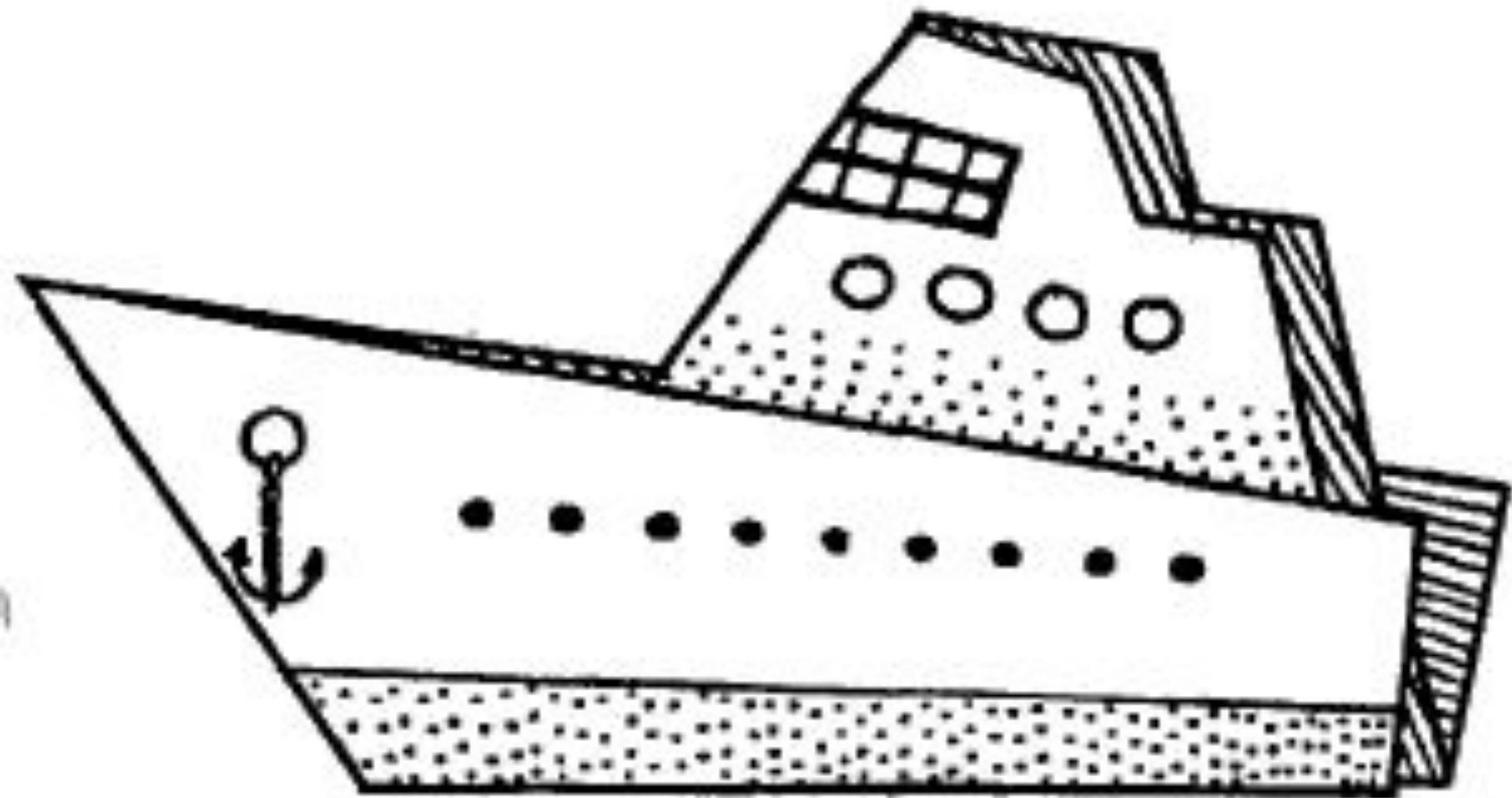

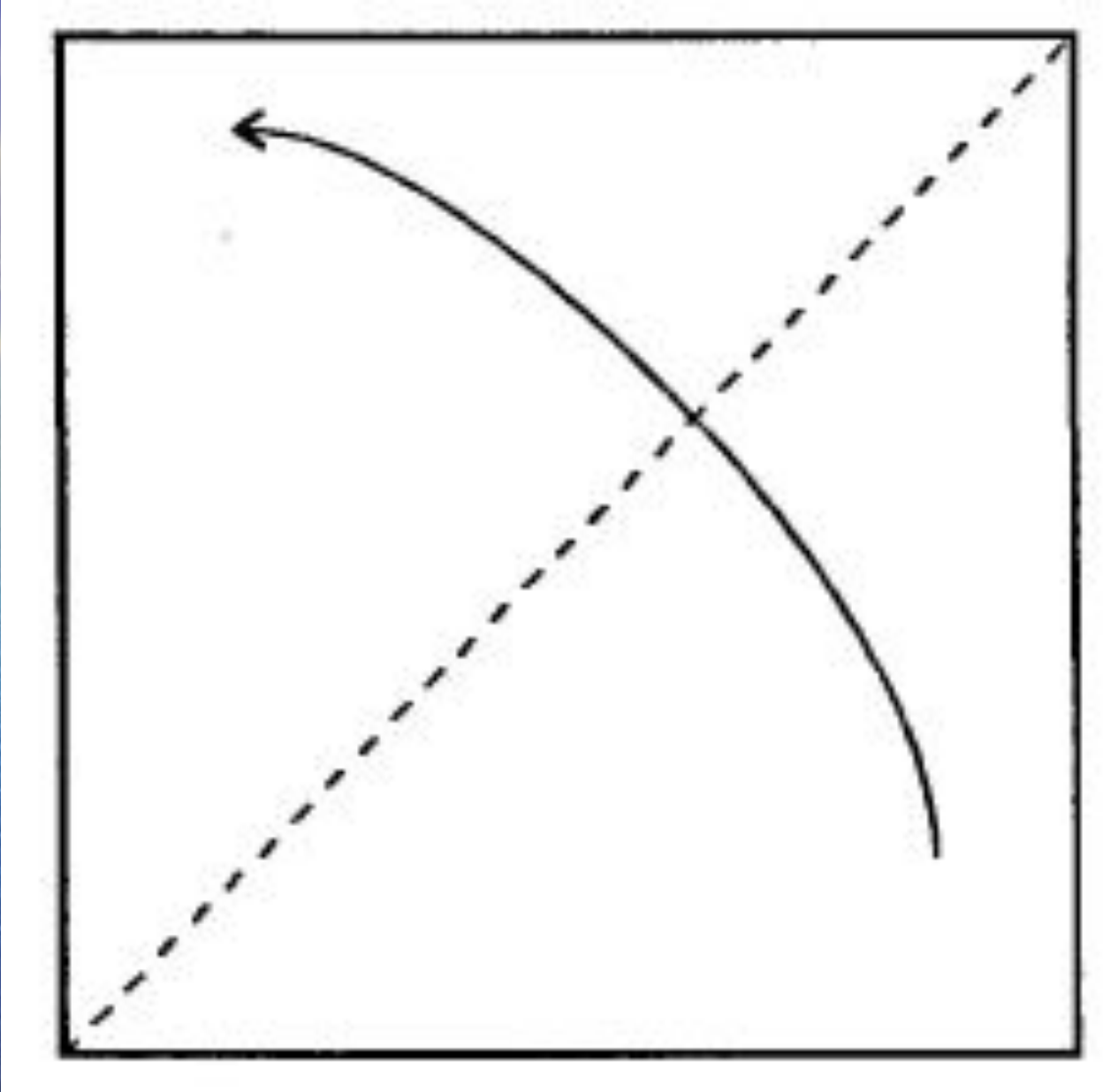

Оригами-пароход



1. Согните лист по диаганали

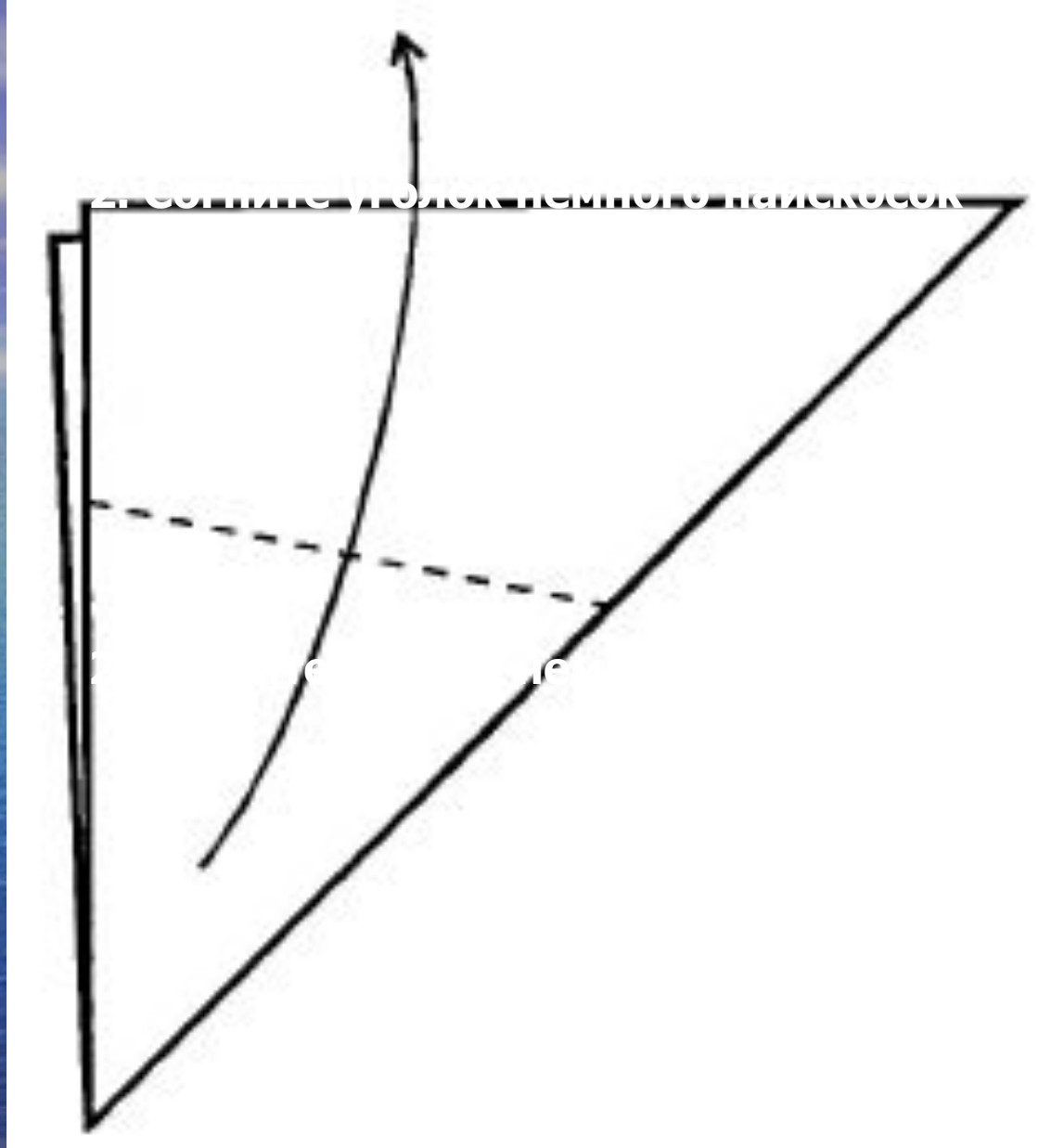

2. Согните уголок немного наискосок

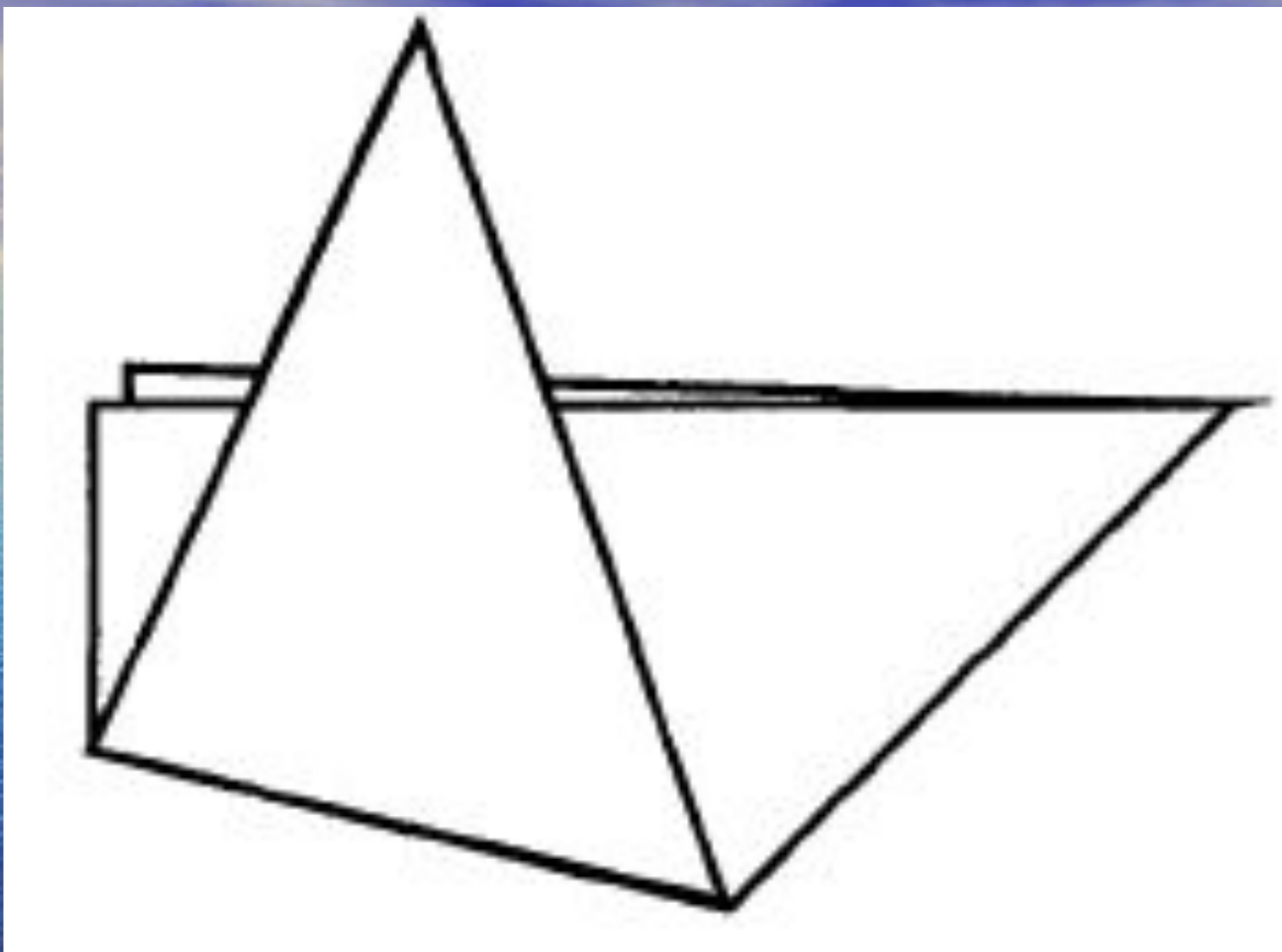

3. Отверните обратно

4. Сд

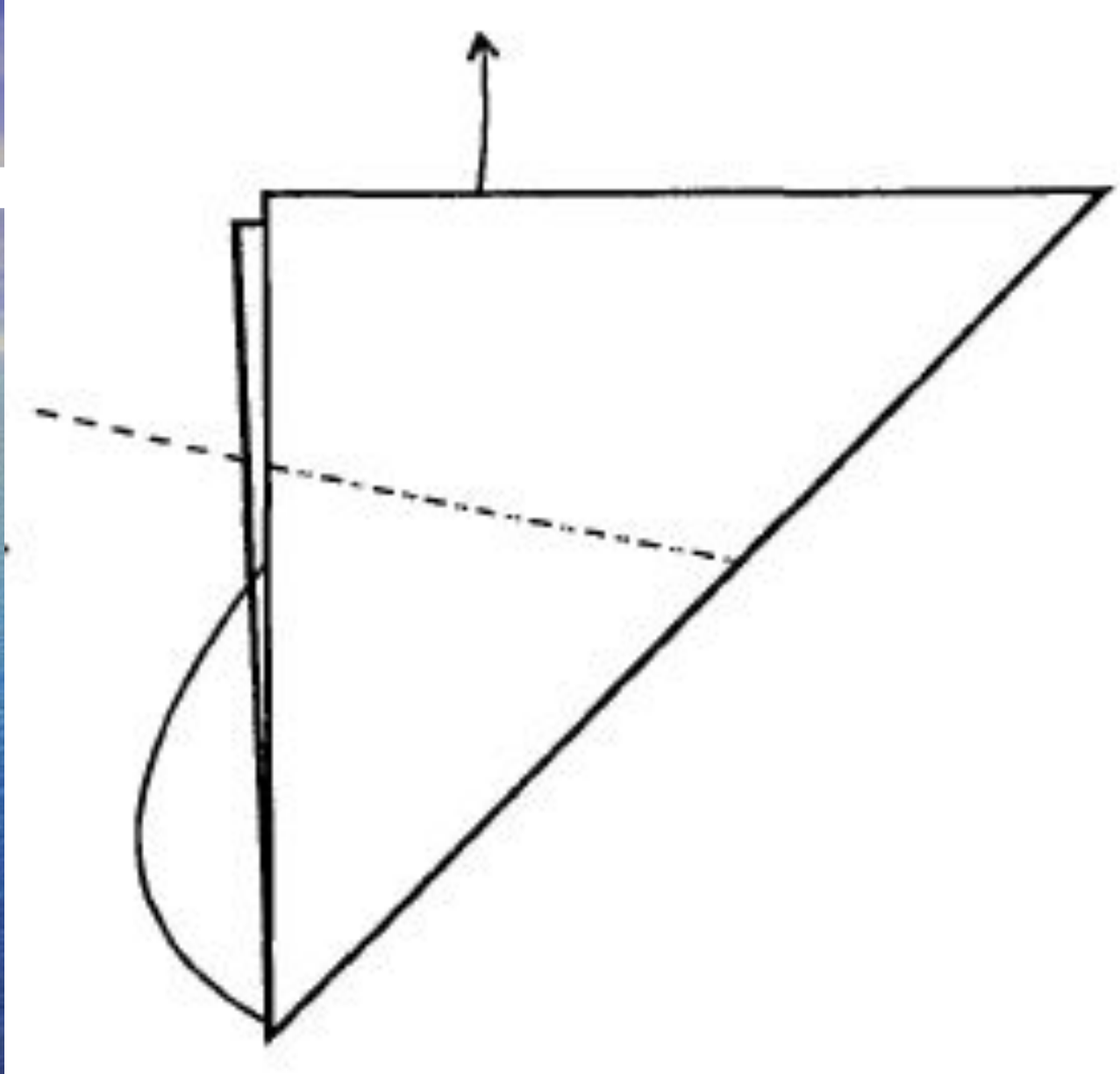

трь

4. Сделайте по перегибу сгиб внутрь

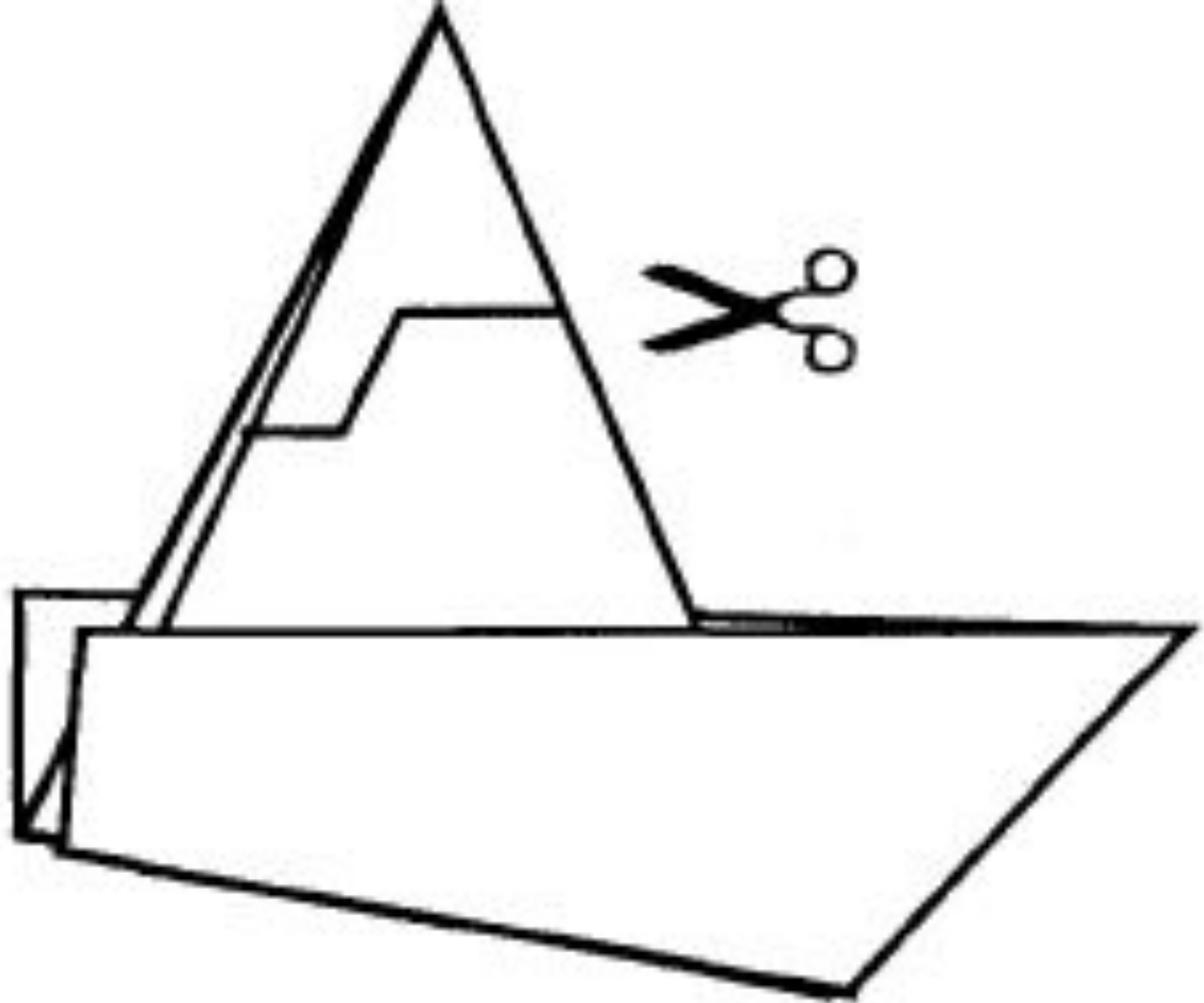

5. Вырежьте ножницами трубу

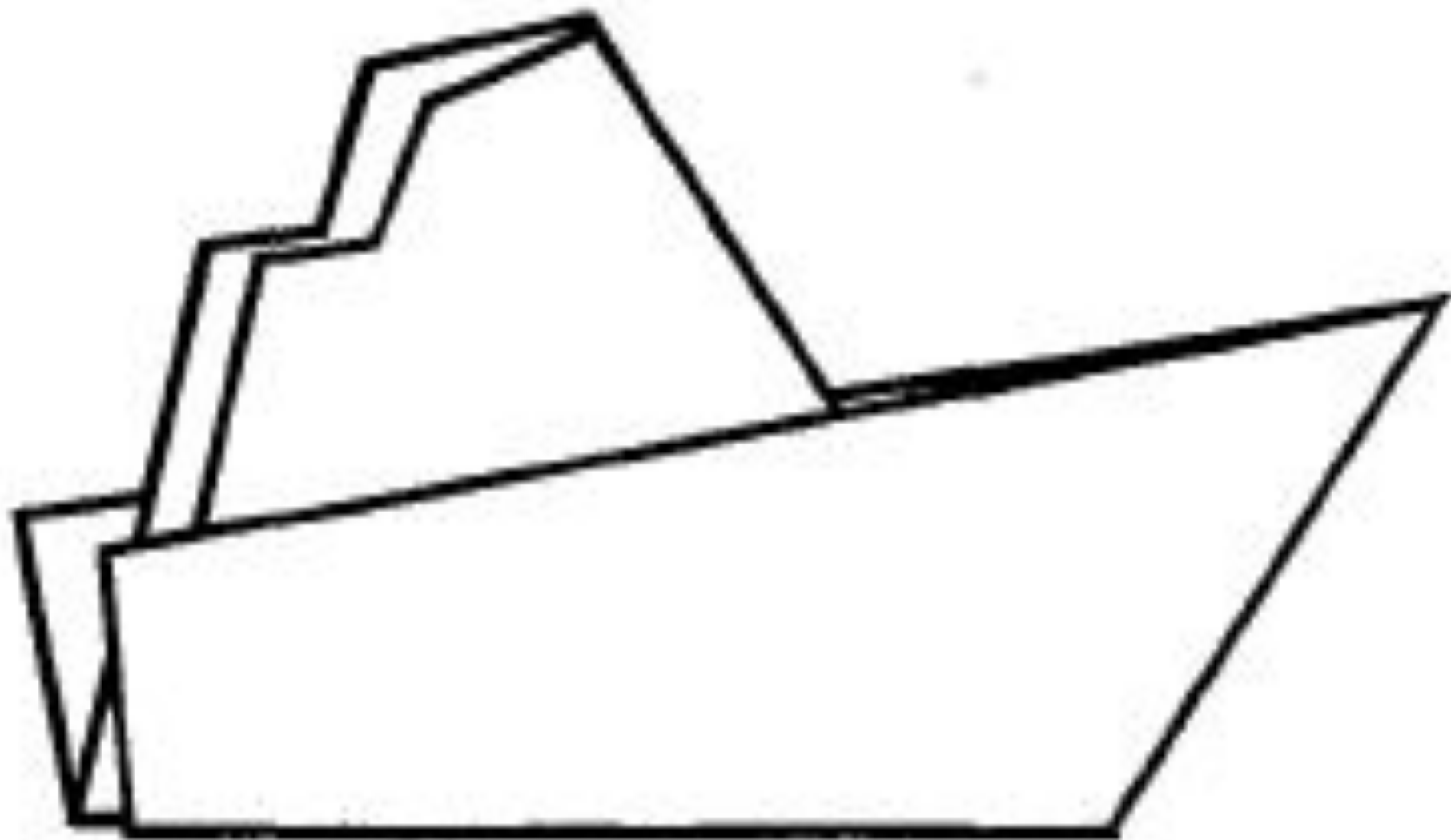

Пароход готов



Литература:

- <http://www.ruskid.ru/origami/206-231.html>
- <http://www.ruskid.ru/origami/462-ori123.html>