



Что за "зверь" живёт в розетке?

Классный час по электробезопасности.

Авторы: Тельнова Г.А.
Белова Л.А.

МОУ СОШ №31
г. Каргалы

Загадка

По «тропинкам» я бегу,
Без «тропинки» не могу.
Где меня, ребята, нет,
Не зажжётся в доме свет.



Электрический ток.

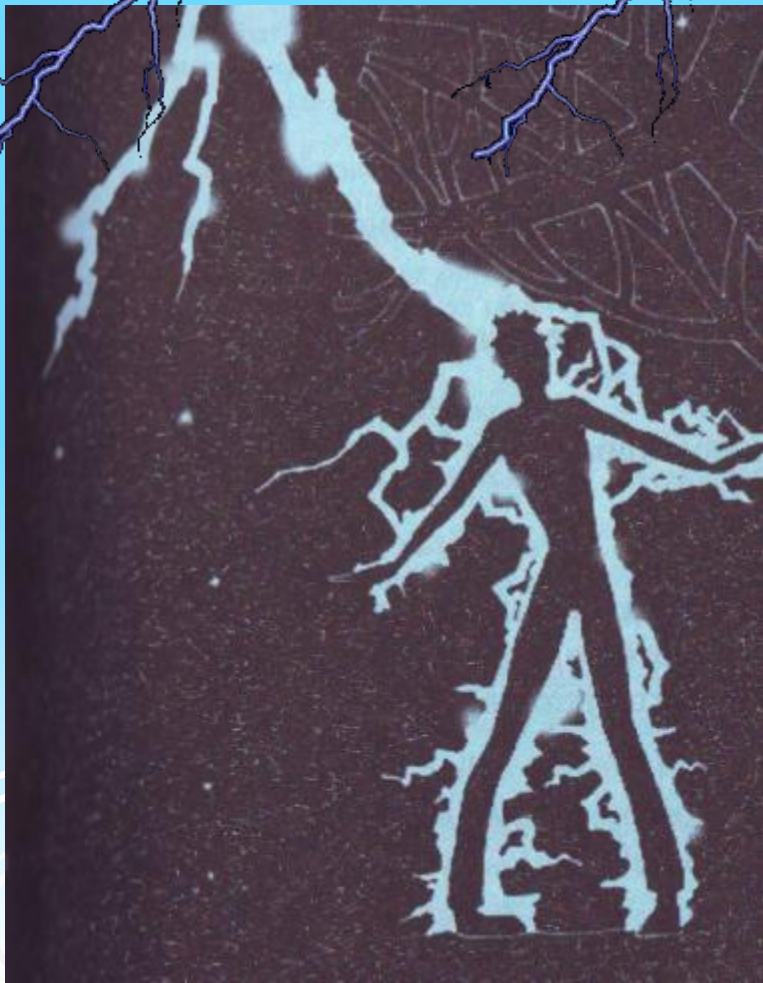
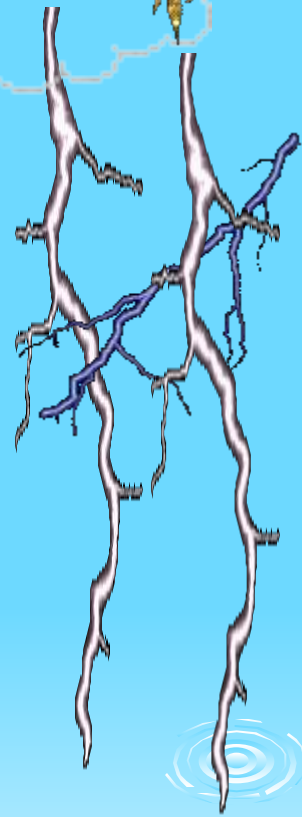
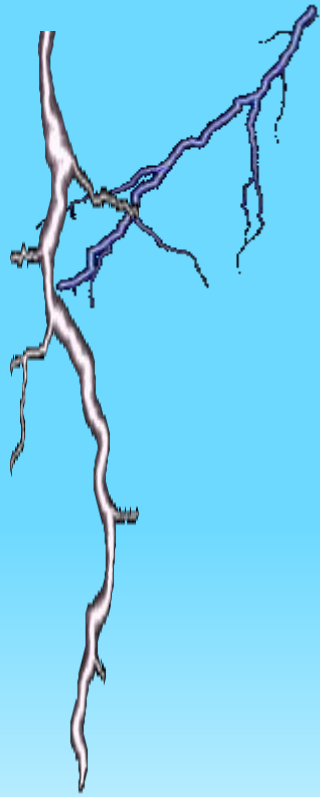

Генератор

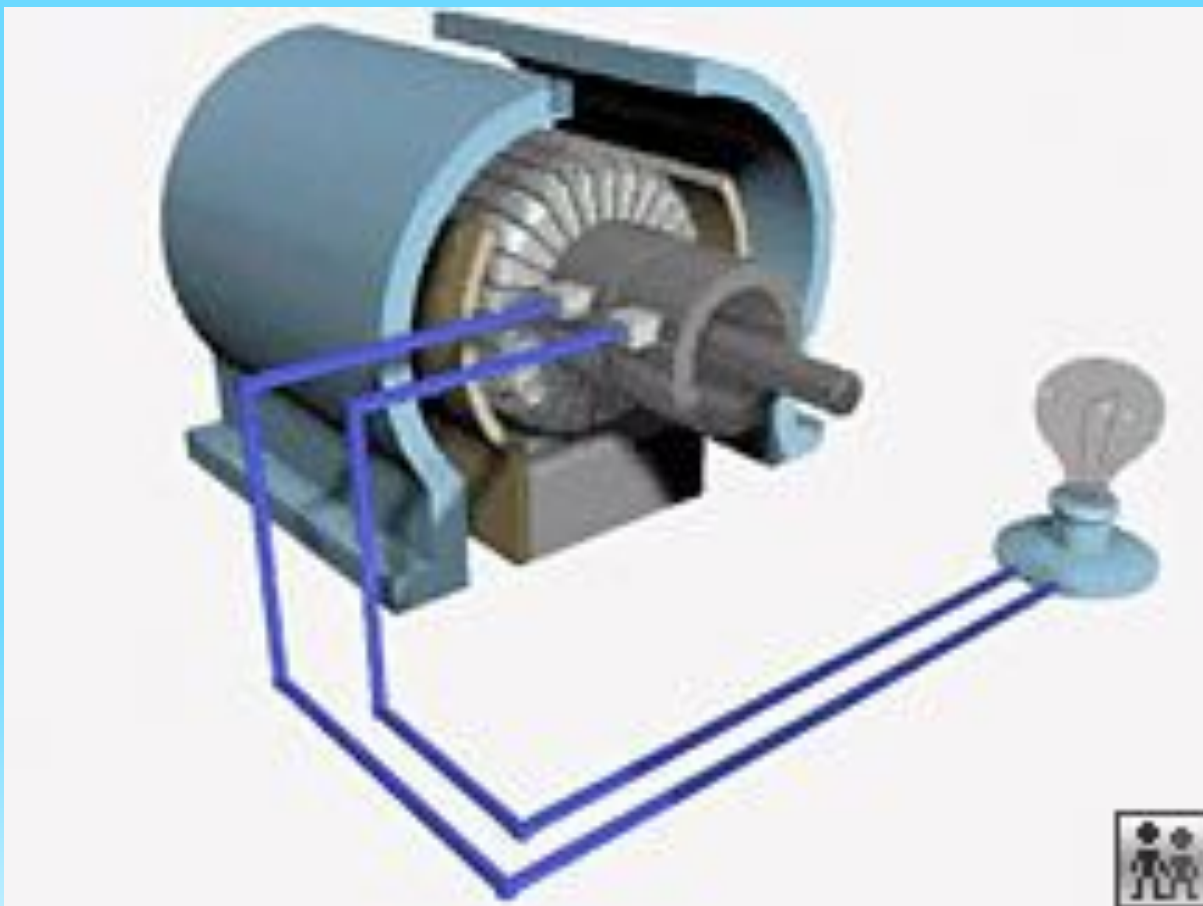

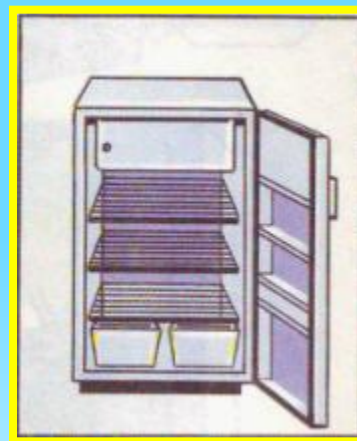
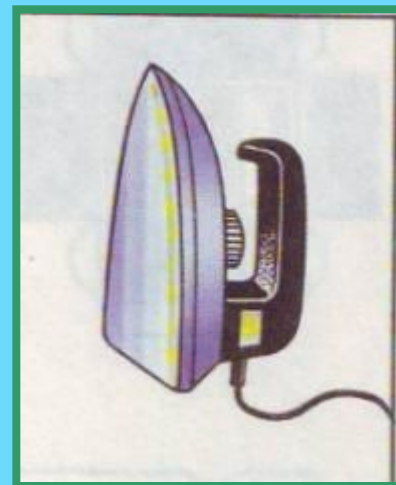

Домашний «электропарк».



**Уроки
осторожности
Непослухи.**

ОСТОРОЖНО !!





Правила:

- ❑ Нельзя выключать прибор из розетки, дёргая его за шнур.
- ❑ Нельзя включать вилку в розетку, берясь за неё мокрыми руками.
- ❑ Нельзя пользоваться прибором, если повреждён шнур или сломана розетка.
- ❑ Не играйте вблизи электрощитов, не прикасайтесь к упавшим проводам.
- ❑ Нельзя перегружать розетку чрезмерным подключением электроприборов к сети через удлинитель и тройники.
- ❑ Уходя из дома, нужно обязательно отключить электричество.

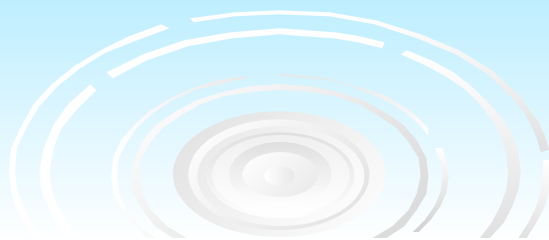

ИГРАТЬ ВБЛИЗИ ЛИНИИ ЭЛЕКТРОПЕРЕДАЧИ

ОПАСНО ДЛЯ ЖИЗНИ!



Что с нами может сделать ток?

Варианты прохождения электрического тока по телу

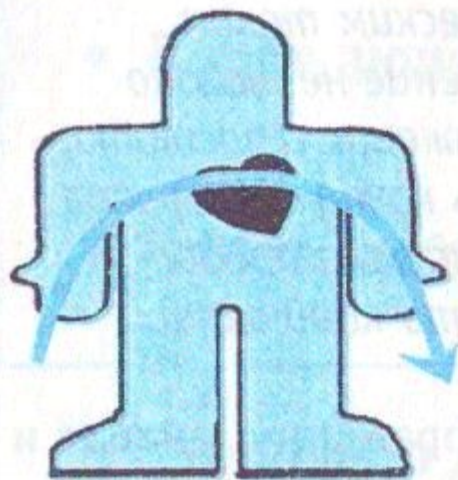

Верхняя петля
прохождения тока

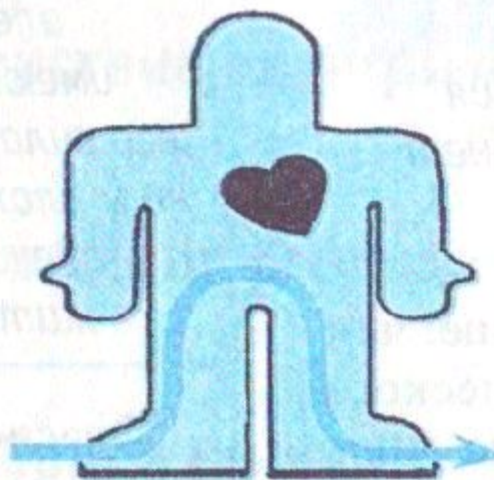

Нижняя петля
прохождения тока

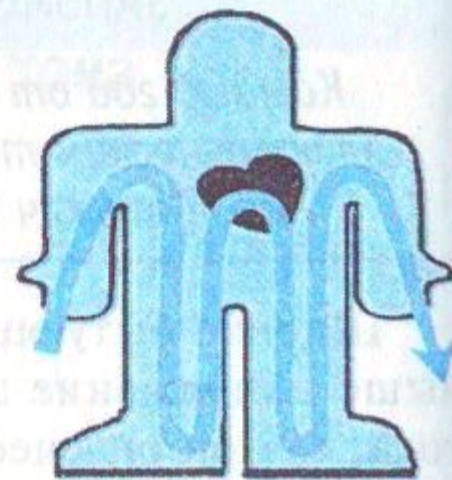

Полная (W-образная)
петля прохождения тока

При электротравмах ток проходит через тело человека, что приводит к электрическому ожогу.



Первая помощь.



Электрический удар приводит к болевому шоку, спазму мышц, судорогам, потере сознания и кратковременному частичному параличу. Массаж сердца можно делать только при полной остановке сердца.



Запомни!

- **Каждый год от поражения электрическим током гибнет до 30 тысяч человек**



Запомни!

- **При поражении электрическим током имеют значение не только его сила, напряжение и частота, но и влажность кожных покровов, одежды, воздуха и продолжительность контакта.**

Запомни!

- **Наиболее опасна та петля тока, путь которой лежит через сердце.**

Запомни!

- **Только после устранения опасности для окружающих следует приступать к оказанию первой помощи.**

Запомни!

- **Ребёнку младше 6-7 лет трудно самостоятельно оторваться от проводов.**

Запомни!

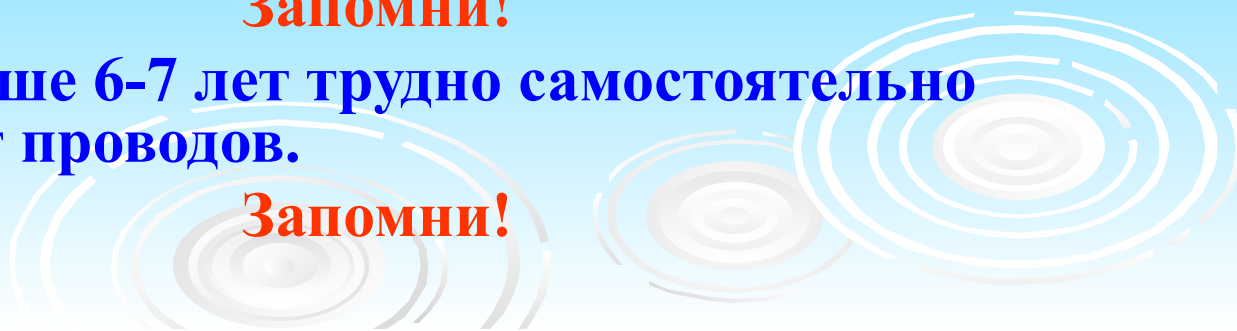

Мультфильм «Спасик и его команда. Правила поведения детей в быту»





Игра: «Светофор Здоровья»



КРЭС

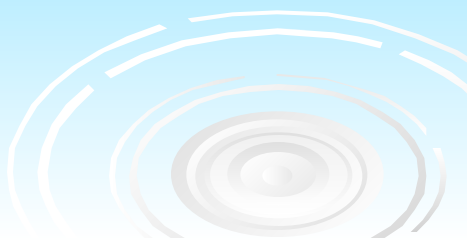

ПАМЯТКА

по электробезопасности.

Что за "зверь" живёт в розетке?

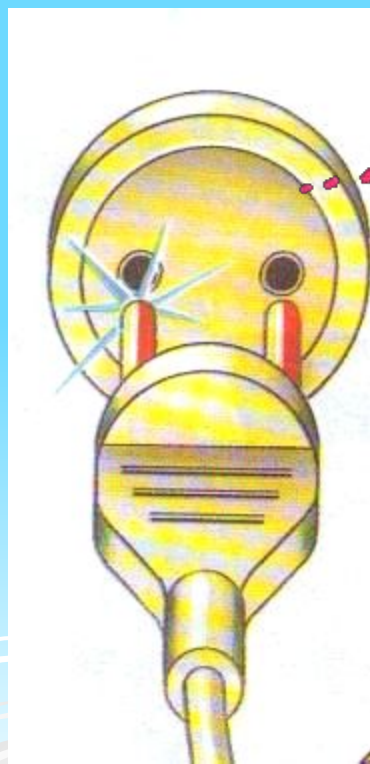

Don't switch!