

Занимательный текст

Однажды друзья сидели на одинокой скале, открытой всем ветрам. Вот и тема для разговора — ветер — постоянный и изменчивый. Кто же из них прав?

Пятачок сказал: «Хотя у меня часто ветер в голове гуляет, и я всегда сомневаюсь, все же уверен, что есть такой морозный ветер в Антарктиде — **самум** называется».

Иа с печалью в голосе поведал: «Самый постоянный ветер **пассат** — он к экватору дует, раньше парусникам помогал в океане плавать».

Винни Пух бодро заявил: «А я знаю, что с **муссоном** тоже плавать в океане можно — днем от берега в море, а вечером обратно домой вернуться».

Кролика, как всегда, практические вопросы волнуют: не дай Бог, **фён** с гор начнет дуть, весь урожай на грядках заморозит.

А.МИЛН «ВИННИ ПУХ И ВСЕ-ВСЕ-ВСЕ»





Цели:

- Познакомить с понятием «ветер»; с типами ветров; с приборами, определяющими направление и скорость ветра;
- Показать как образуется ветер; как влияют ветры на жизнь человека;
- Рассказать об опасных ветрах;
- Развивать интерес к предмету.

Человек издавна использовал ветер



Ветряные мельницы



Парусник



Вопросы:

**Что такое
ветер?**

**Ветер – это движение воздуха
вдоль поверхности Земли.**

**В чем причина
образования ветра?**

**Разница в
давлении.**

ВД



НД

ТИПЫ ВЕТРОВ.

БРИЗ

МУССОН

БОРА

ПАССАТ

САМУМ

УРАГАН

ТАЙФУН

ТОРНАДО

**ЧЕМ БОЛЬШЕ РАЗНИЦА В
ДАВЛЕНИИ, ТЕМ СИЛЬНЕЕ ВЕТЕР.**



УРАГАН – СИЛЬНЫЙ ВЕТЕР.



**БРИЗ – ВЕТЕР, МЕНЯЮЩИЙ НАПРАВЛЕНИЕ
ДВА РАЗА В ДЕНЬ.**



БРИЗ

ДНЕВНОЙ

НД

СУША

ВД

МОРЕ

I. Суша быстро прогрелась, нагрела воздух, воздух стал легкий, давление низкое.

II. Вода нагревается медленно, воздух над ней прогрет плохо, давление высокое – ветер с моря.



БРИЗ НОЧНОЙ

ВД



СУША

НД

МОРЕ

- III. Суша быстро остыла, остыл воздух, давление высокое.
- IV. Вода медленно остывает, воздух теплый, легкий, давление низкое – ветер с суши.

**Муссон – устойчивый, периодически
меняющий свое направление ветер, летом –
с моря на сушу, зимой – с суши на море.**

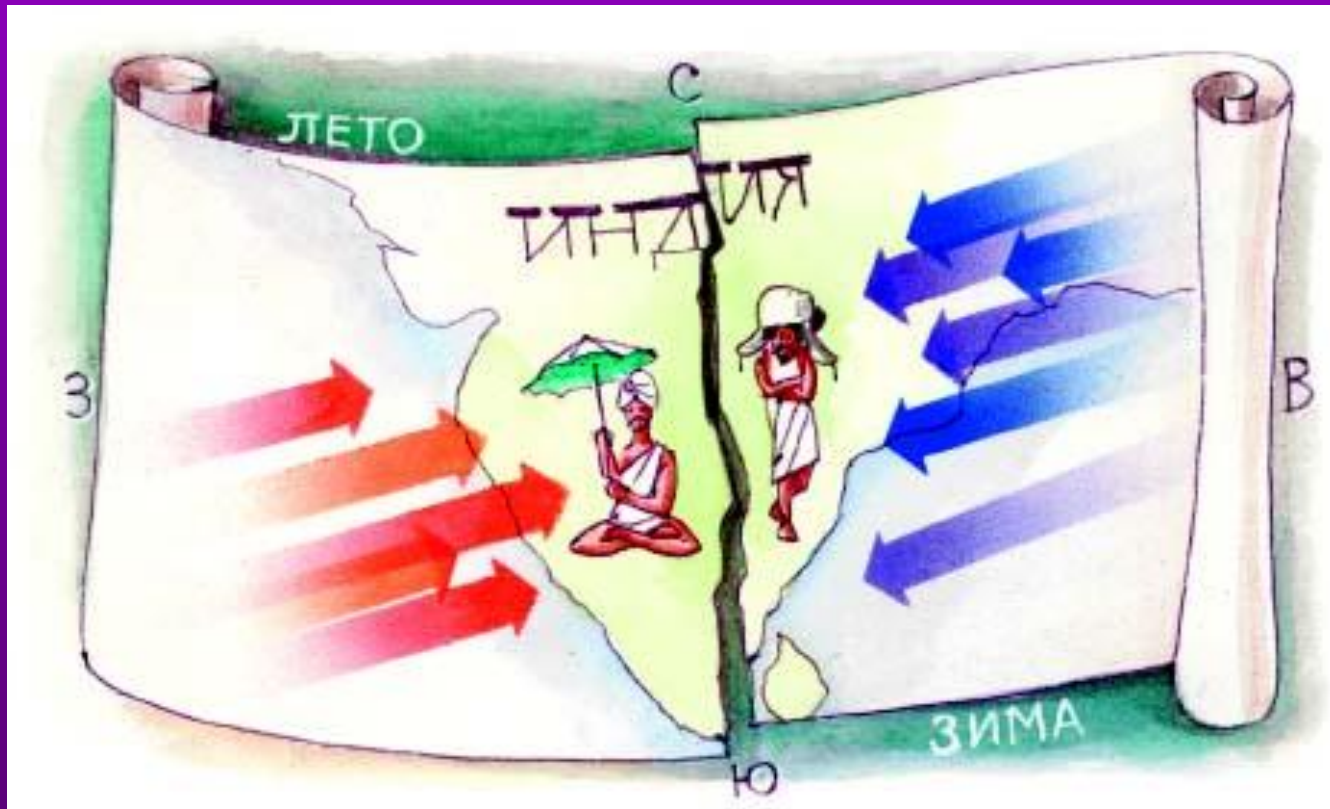

**Юго-
Восток
и
Восток
Евразии**

**ОСОБЕННОСТЬ – ЛЕТОМ –
ОБИЛЬНЫЕ ОСАДКИ.**



ПАССАТЫ.

- ПОСТОЯННЫЕ ВЕТРЫ, ДУЮЩИЕ В СТОРОНУ ЭКВАТОРА.

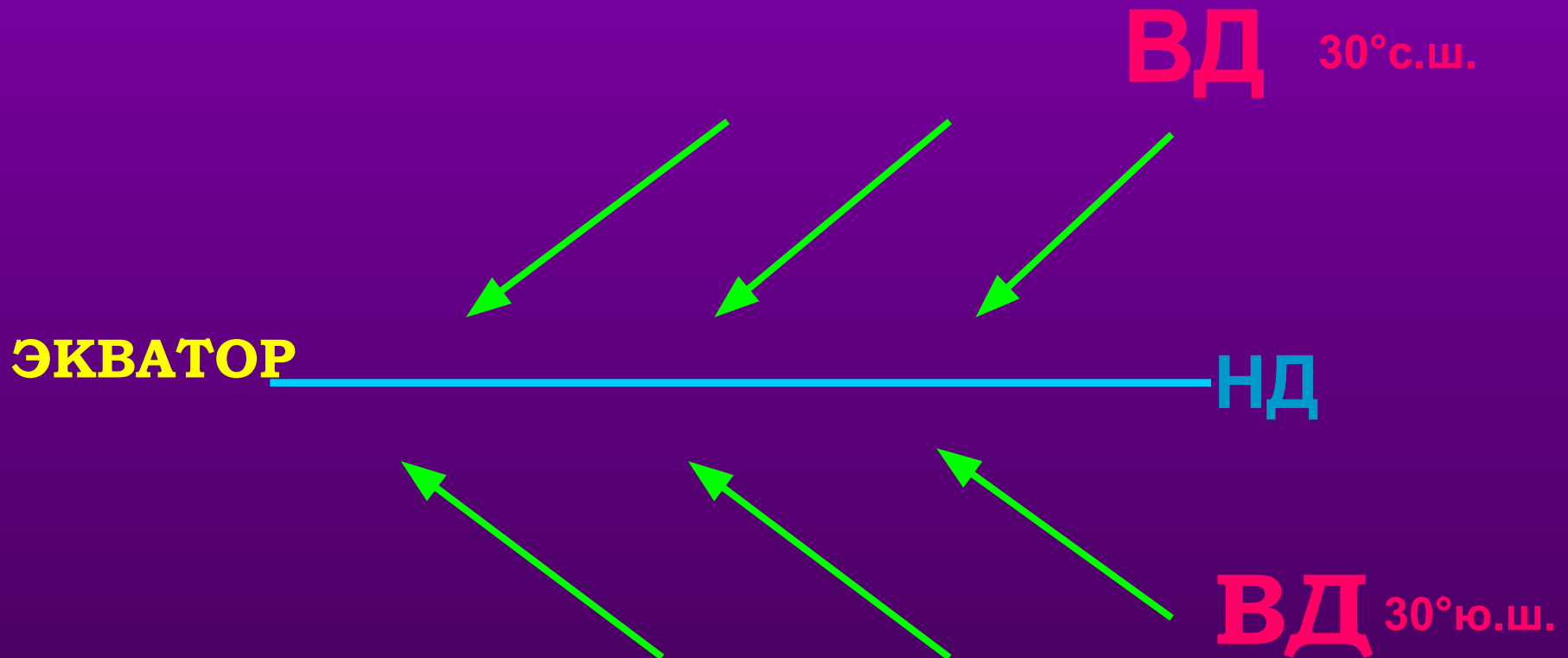

ТОРНАДО – ураганный ветер Северной Америки.



ТАЙФУН – ветер у восточных берегов Евразии.



**САМУМ – СУХОЙ ЖАРКИЙ
СИЛЬНЫЙ ВЕТЕР ПУСТЫНЬ В
АФРИКЕ.**



Ветер нашего края.

БОРА – холодный северо-восточный сильный ветер.

г.Новороссийск



обледенение

Флюгер – прибор,
показывающий
направление ветра.

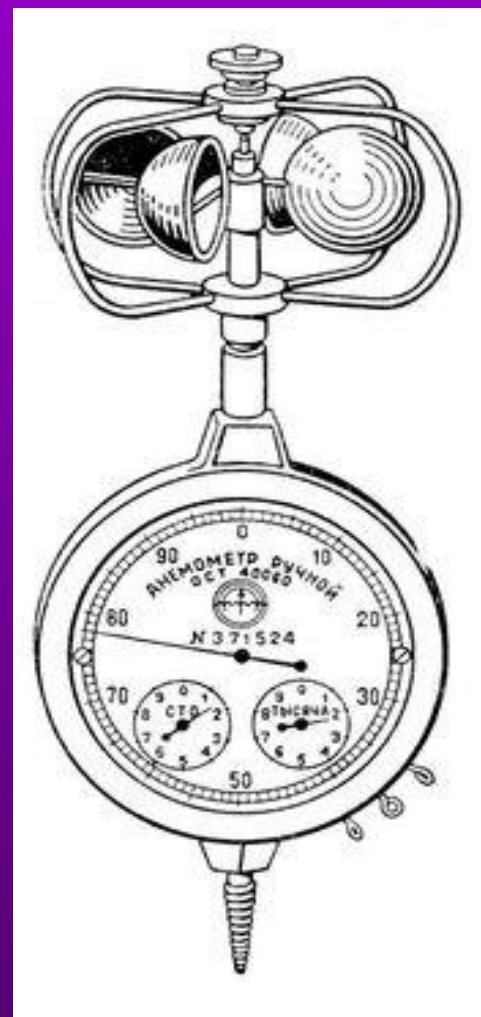
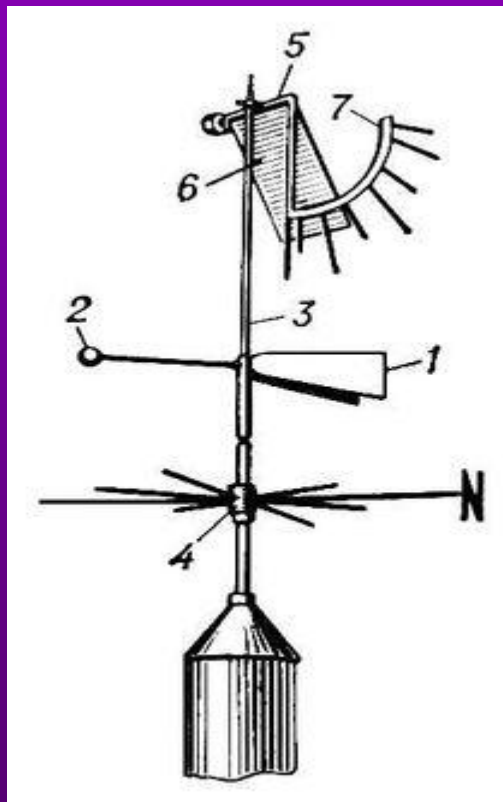

Анемометр –
прибор,
показывающий
скорость ветра.

РОЗА ВЕТРОВ

Западное побережье

—●— Январь —●— Июль

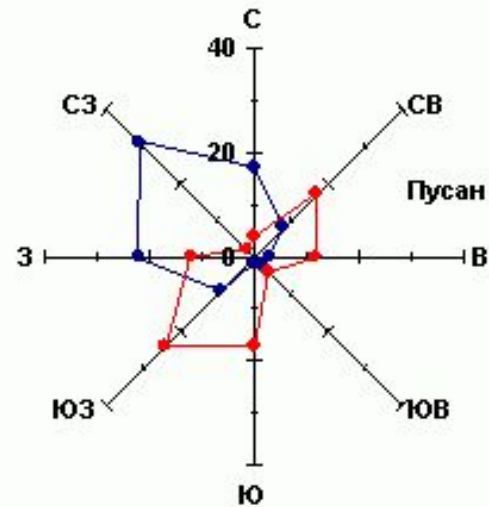
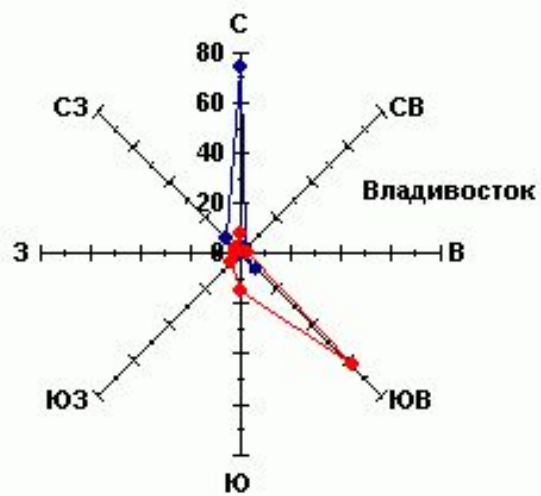

Восточное побережье

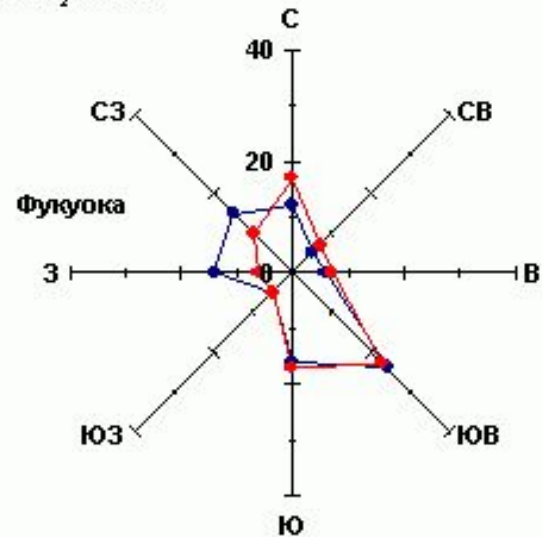
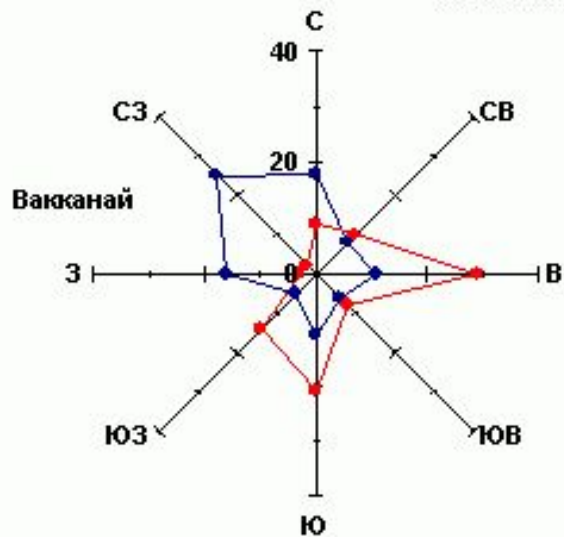



**ЧЕЛОВЕК И СЕЙЧАС
ИСПОЛЬЗУЕТ ВЕТЕР.**



«ЭОЛ» - ВЕТЕР - СИМВОЛ НЕОДОЛИМОГО ДЕЙСТВИЯ СТИХИИ

- Как правило, выделялось четыре ветра. Каждому из них приписывались определенные качества. Хозяином ветров, согласно греческой мифологии, был бог Эол, державший их запертыми в пещере.
- На античных рисунках ветры представлены как крылатые, длиннохвостые, бородатые, сильные божеества. В искусстве Средних веков и Возрождения они условно изображались в виде одних лишь голов, усиленно раздувающих щеки, в более поздней итальянской живописи могли дуть в раковины или рога.





— Папа, да сруби ты, пожалуйста, эту сосну... Она делает ветер: а если ты срубишь ее, станет тихо, и я пойду гулять.

К.И. Чуковский «От двух до пяти».



**КОРО ЖАН-БАТИСТ-КАМИЛЬ
«ПОРЫВ ВЕТРА».**



Вопросы:

- Как образуется ветер?
- Почему бывают сильные ветры?
- Как они называются?
- Почему опасны?
- Как человек использует ветер?



«Порыв ветра» 1902 г.
Дж.У.Уотерхаус

Однажды друзья сидели на одинокой скале, открытой всем ветрам. Вот и тема для разговора — ветер — постоянный и изменчивый. Кто же из них прав?

Пятачок сказал: «Хотя у меня часто ветер в голове гуляет, и я всегда сомневаюсь, все же уверен, что есть такой морозный ветер в Антарктиде — **самум** называется».

Иа с печалью в голосе поведал: «Самый постоянный ветер **пассат** — он к экватору дует, раньше парусникам помогал в океане плавать».

Винни Пух бодро заявил: «А я знаю, что с **муссоном** тоже плавать в океане можно — днем от берега в море, а вечером обратно домой вернуться».

Кролика, как всегда, практические вопросы волнуют: не дай Бог, **фён** с гор начнет дуть, весь урожай на грядках заморозит.

КТО ПРАВ?

Домашнее задание:

Стр. 116-120

Всё о ветре: стихи, поговорки,
пословицы и др.



спасибо за урок

Интернет-ресурсы:

ru.wikipedia.org/wiki/Ветер - 28k

chtotakoe.info/articles/veter_186.html - 7k