

Урок русского языка

3 класс

Тема : Разделительные ЁиЬ.

*Автор : Королева Серафима
Владимировна*

*учитель начальных классов МБОУ СОШ №18 г.
Тимашевска*

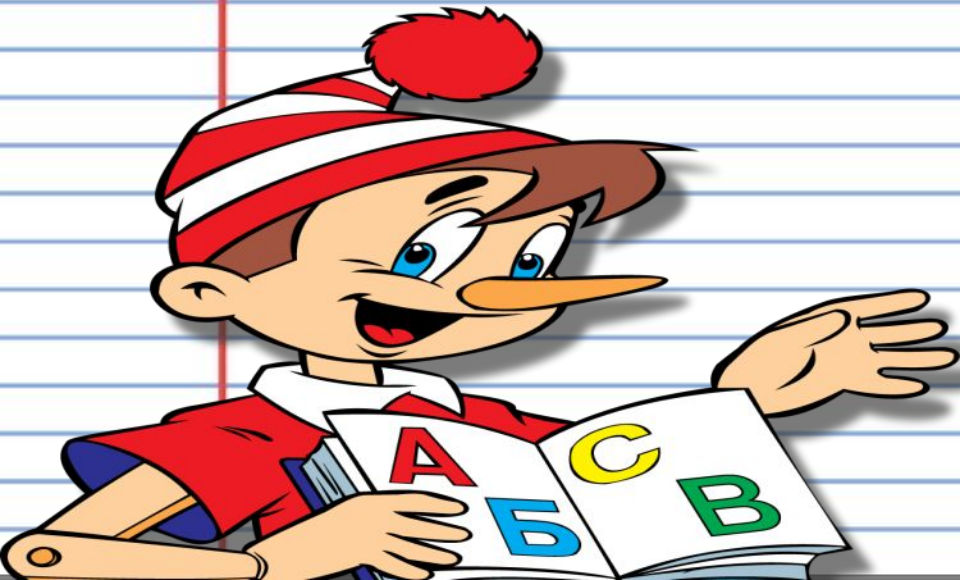

***Забудь про скуку и про лень,
Коль ты пришёл учиться .
Желаю ,чтобы каждый день
Ты мог собой гордиться!***

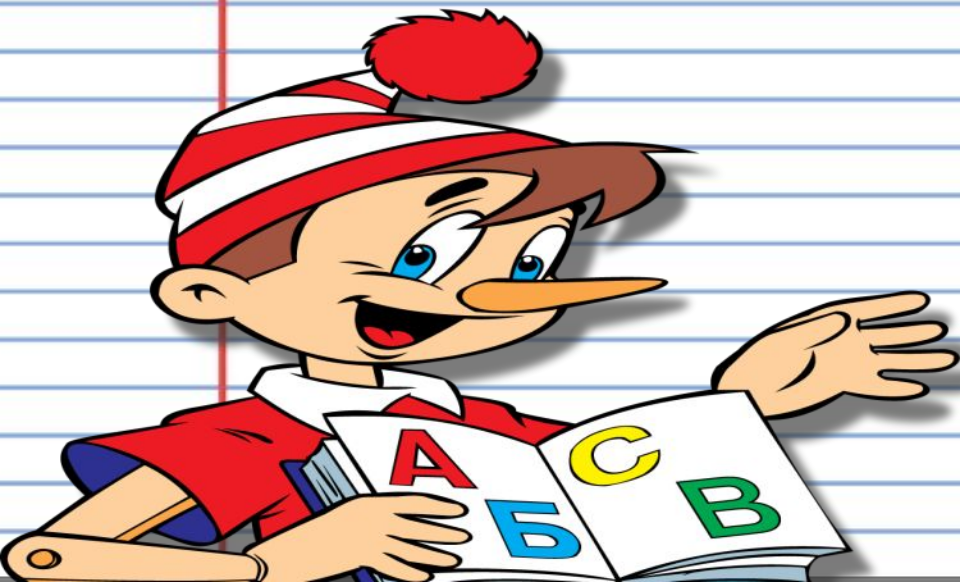

**Гряз....,
маз...., дожд....,
ден...., пыл...., мел....,
ноч...., кон...ки ,
мебел...**

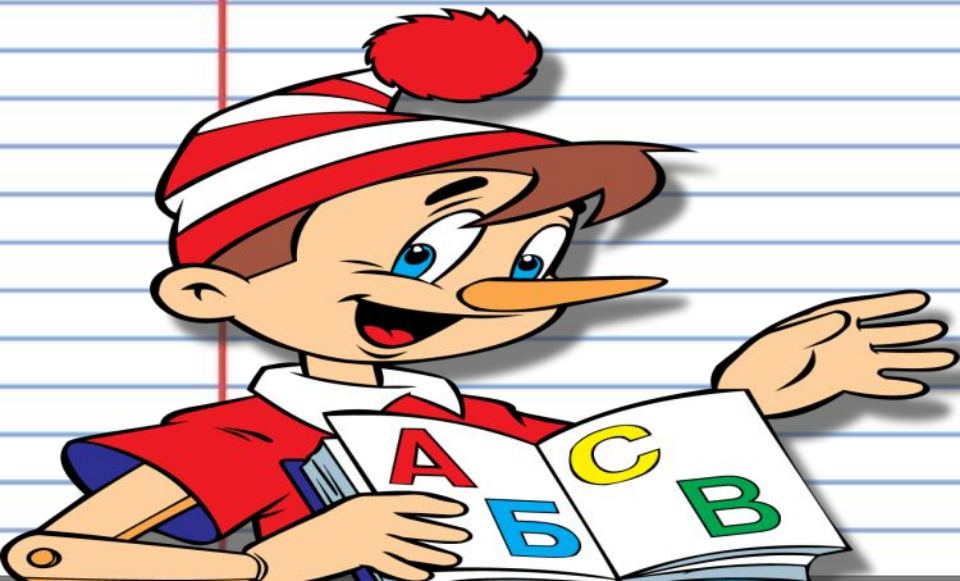

Грязь, масть, дождь,
день, пыль, мель, ночь,
коньки, мебель.

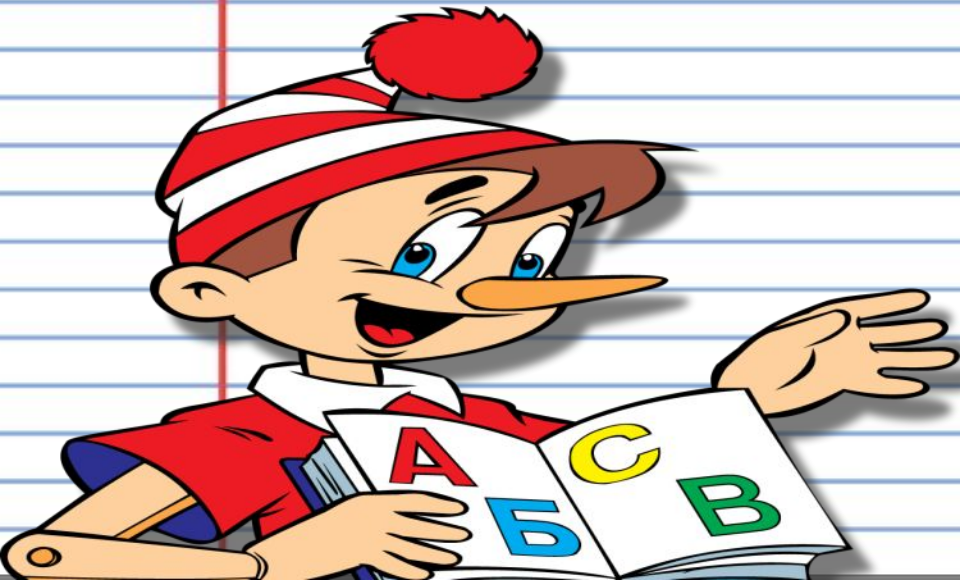

Б

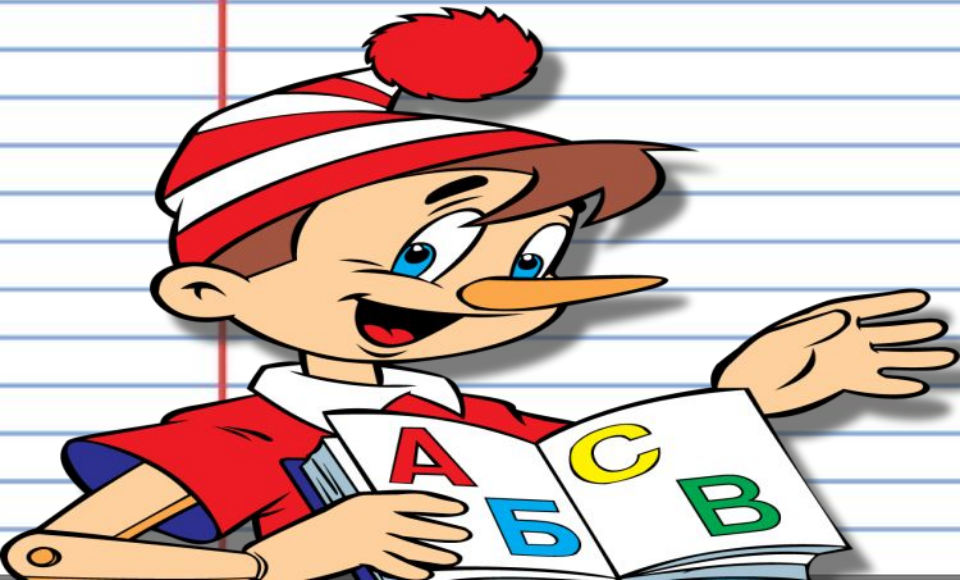

КОНЬКИ

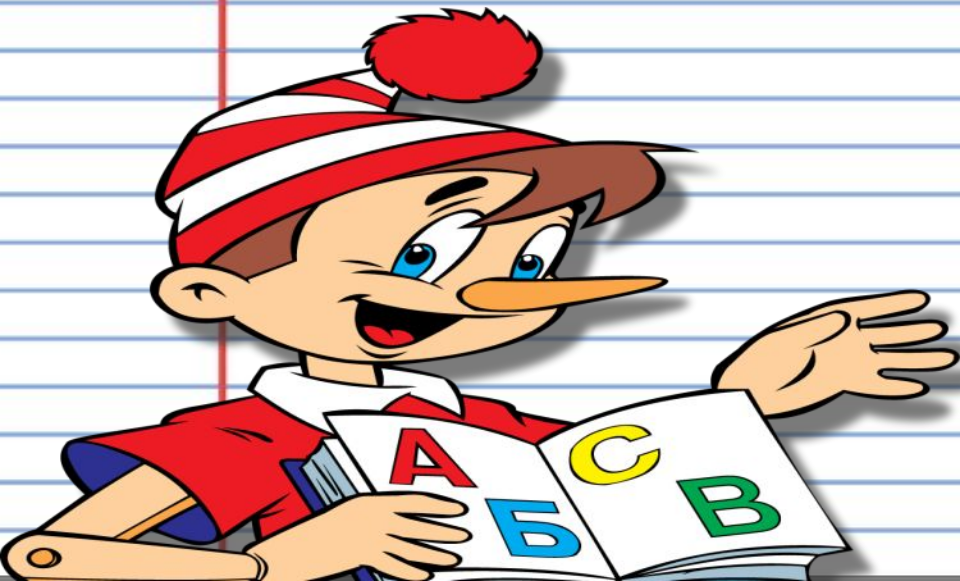

Грязь, мазь, дождь,
день, пыль, мель, ночь,
коньки , мебель.

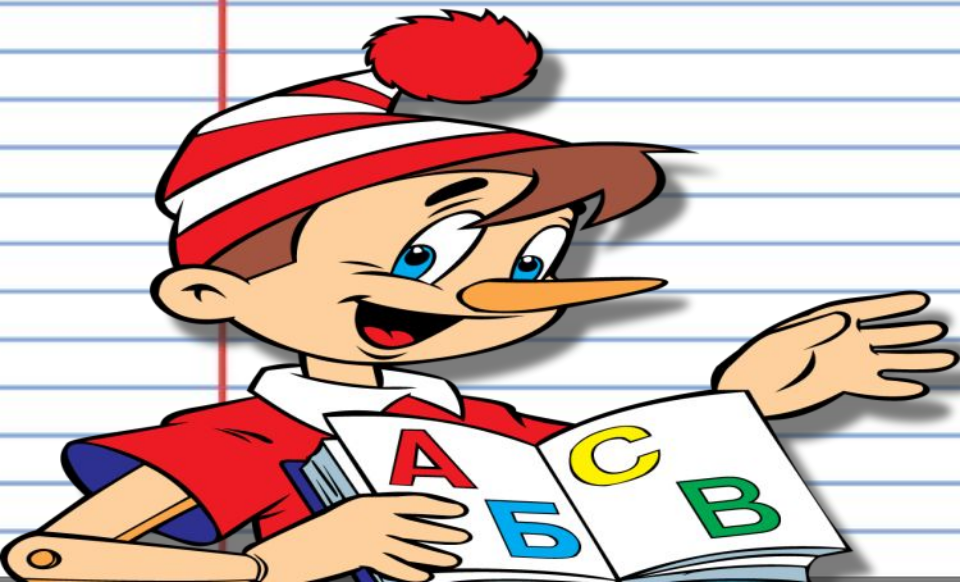

Разделени

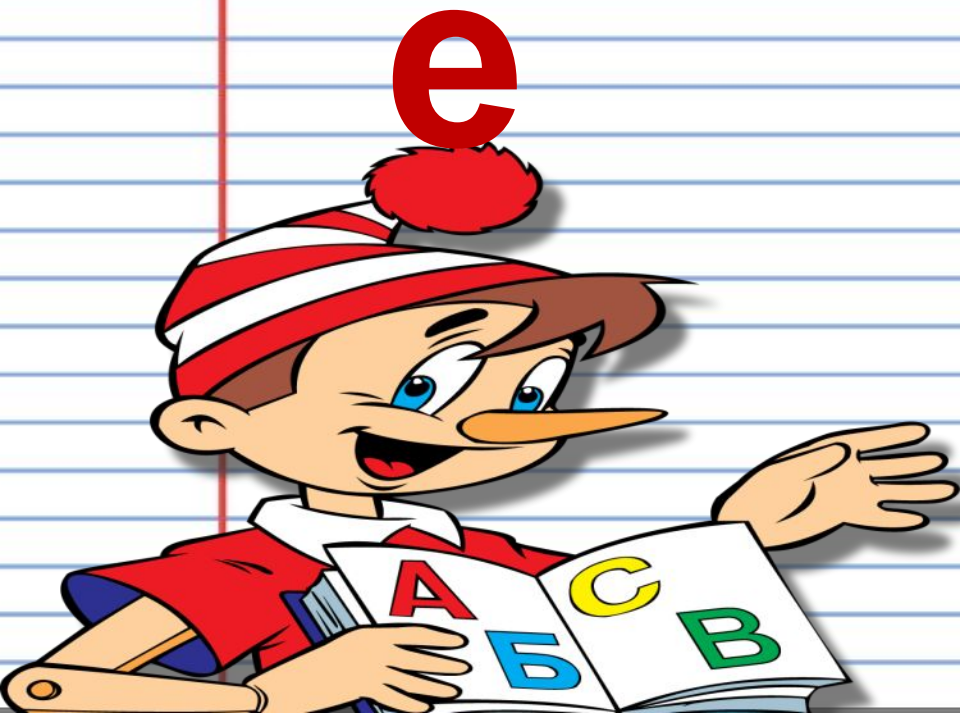

Игра «Разгадай кроссворд»

В	Ь					
У		Ь				
С			Ь			
Р			Ь			
В					Ь	

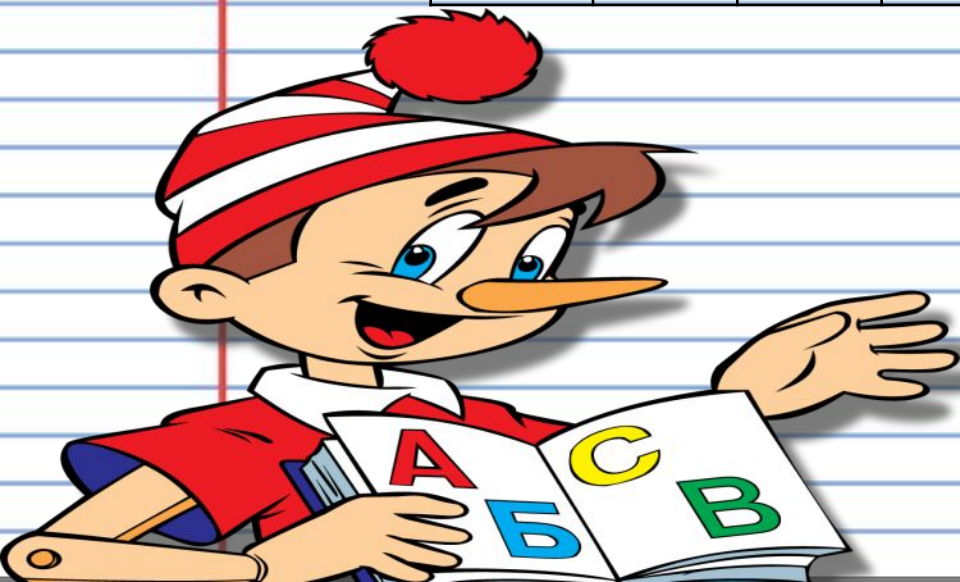

В	Ь	Ю	Г	а		
у		Ь				
с			Ь			
р			Ь			
В					Ь	

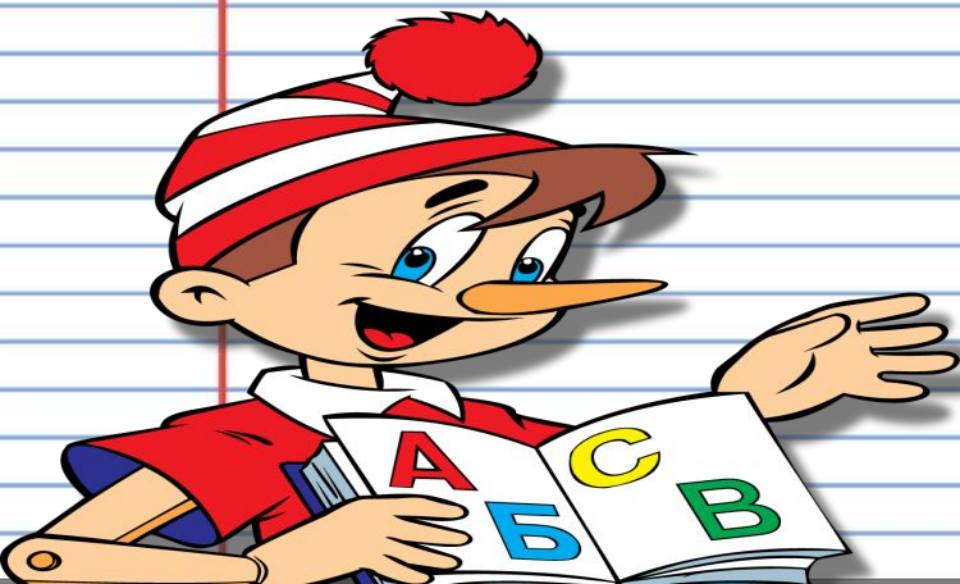

В	Ь	Ю	Г	а		
у	Л	Ь	И			
С			Ь			
р			Ь			
В					Ь	

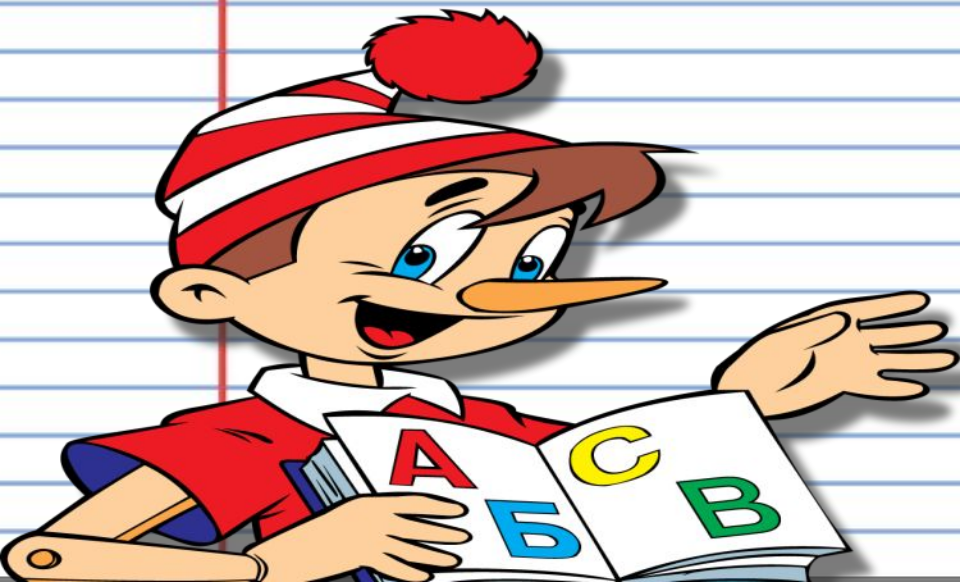

в	ь	ю	г	а		
у	л	ь	и			
с	е	м	ь	я		
р			ь			
в					ь	

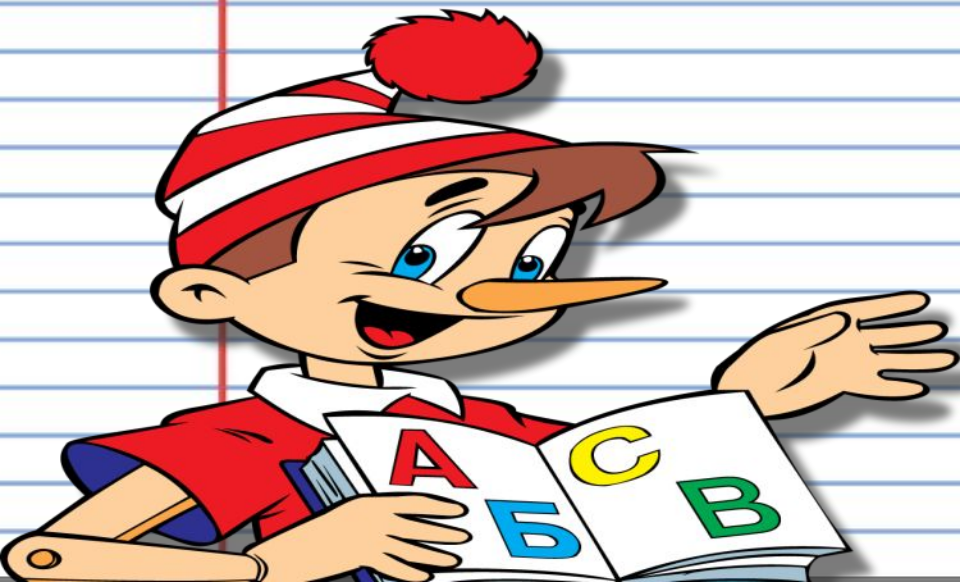

В	Ь	Ю	Г	а		
у	л	Ь	И			
с	е	М	Ь	я		
р	у	Ж	Ь	ё		
В					Ь	

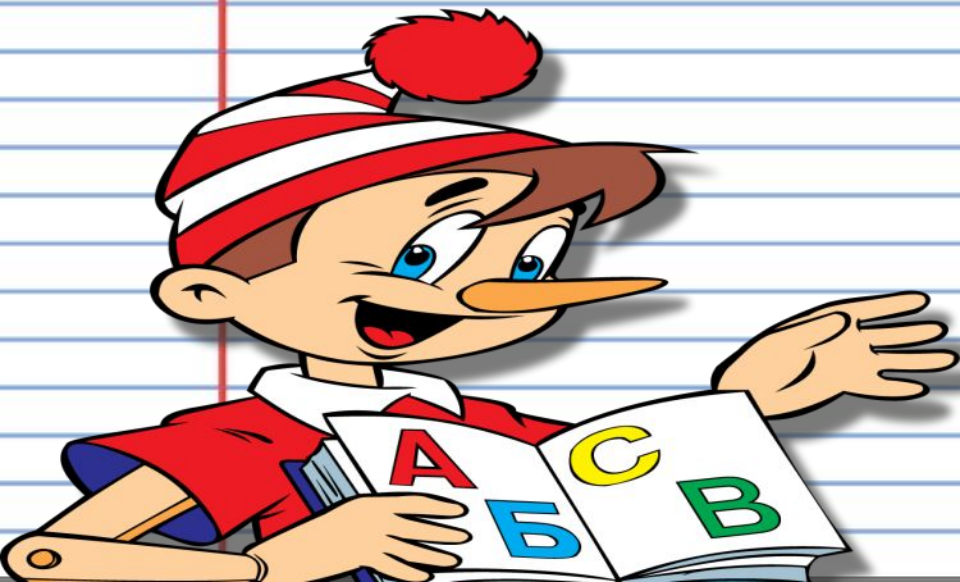

в	ь	ю	г	а		
у	л	ь	и			
с	е	м	ь	я		
р	у	ж	ь	ё		
в	а	р	е	н	ь	е

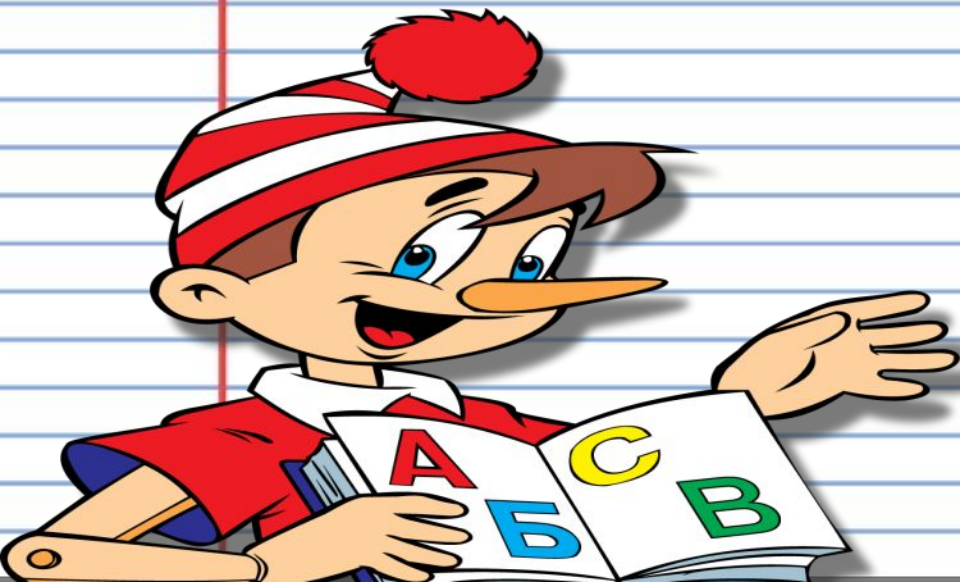

е, ё, ю, я, и

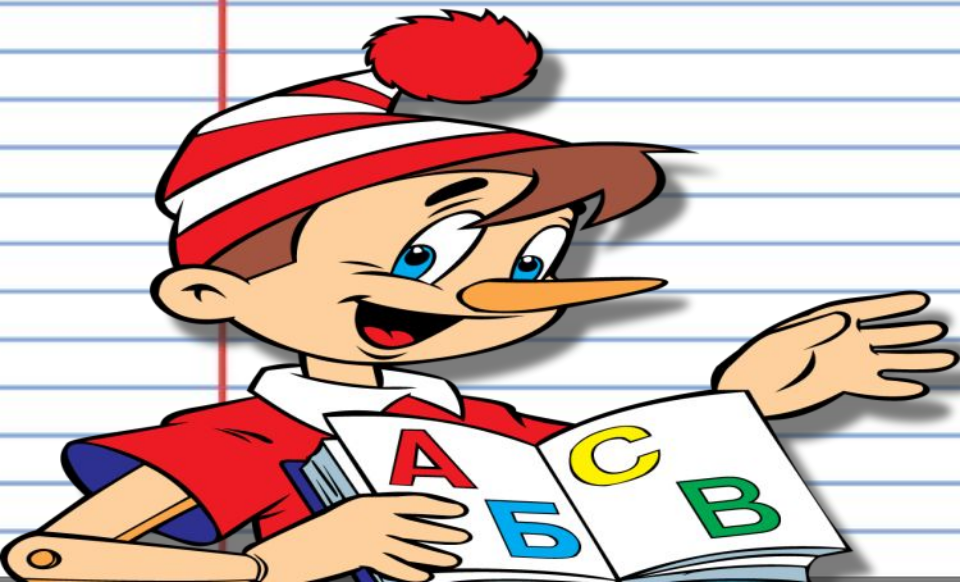

В ы в о д: разделительный
мягкий знак показывает, что
согласный звук не сливается
с гласным.

Он пишется после согласного
перед буквами **е, ё, ю, я, и.**



Ъ

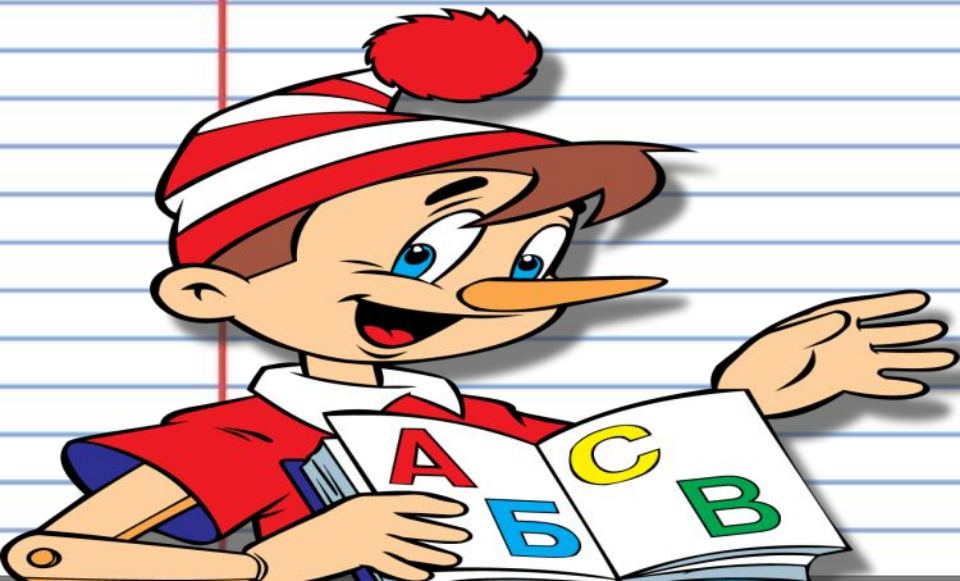

Ъ является
разделительны
м

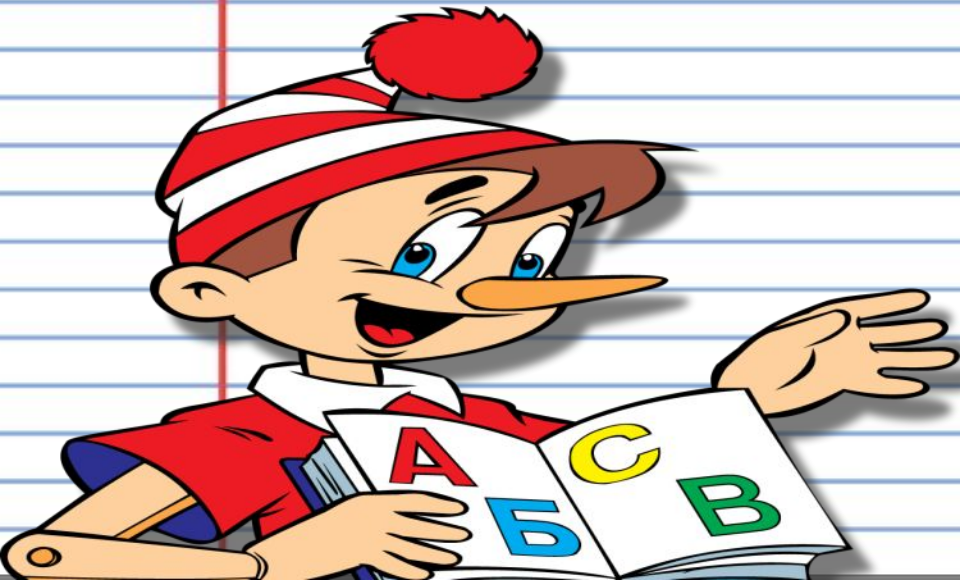

Игра «Составь сам».

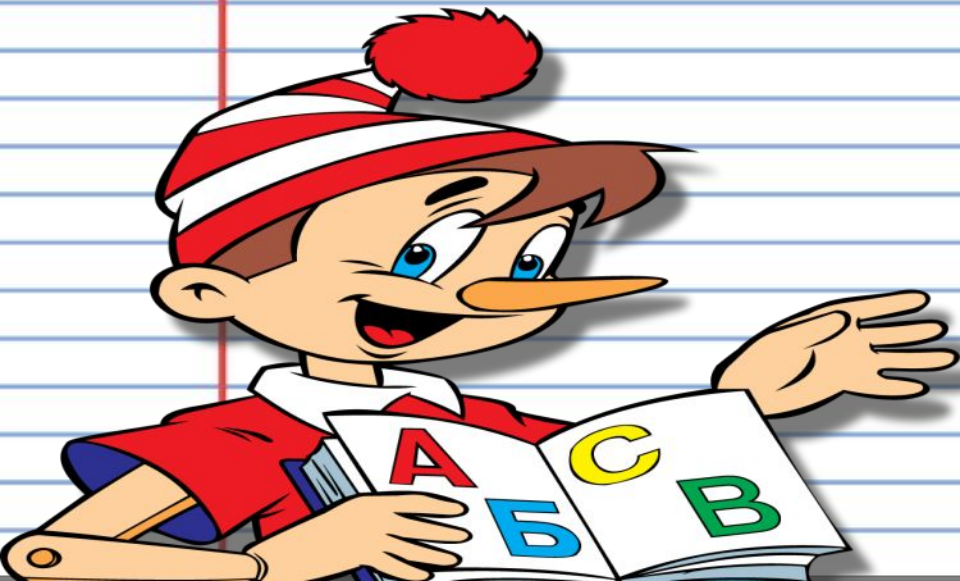
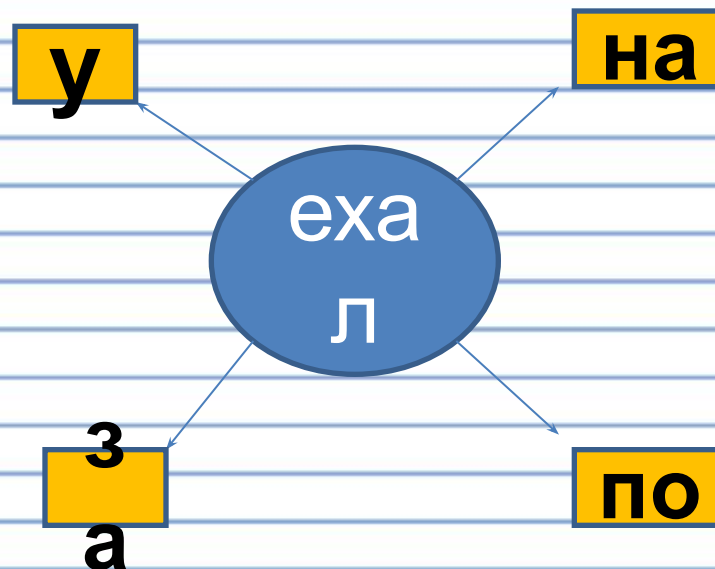
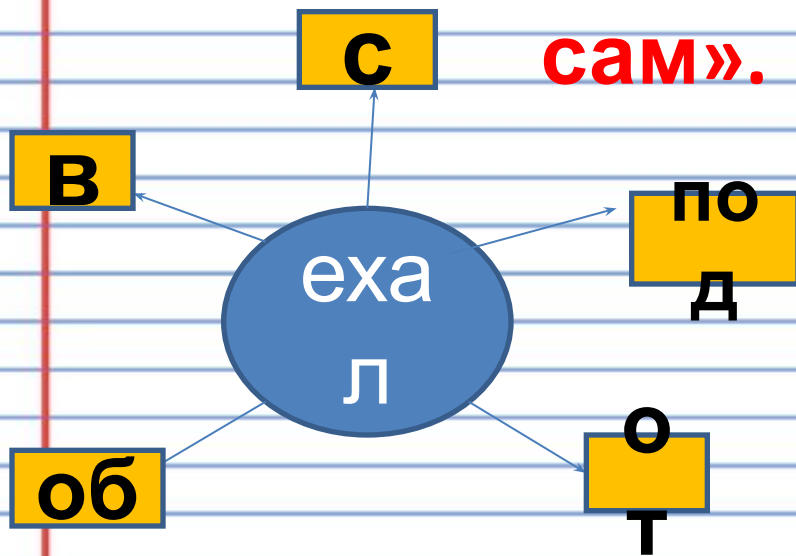

Въехал, съехал, отъехал,
подъехал, объехал.

Наехал, уехал, заехал,
поехал.

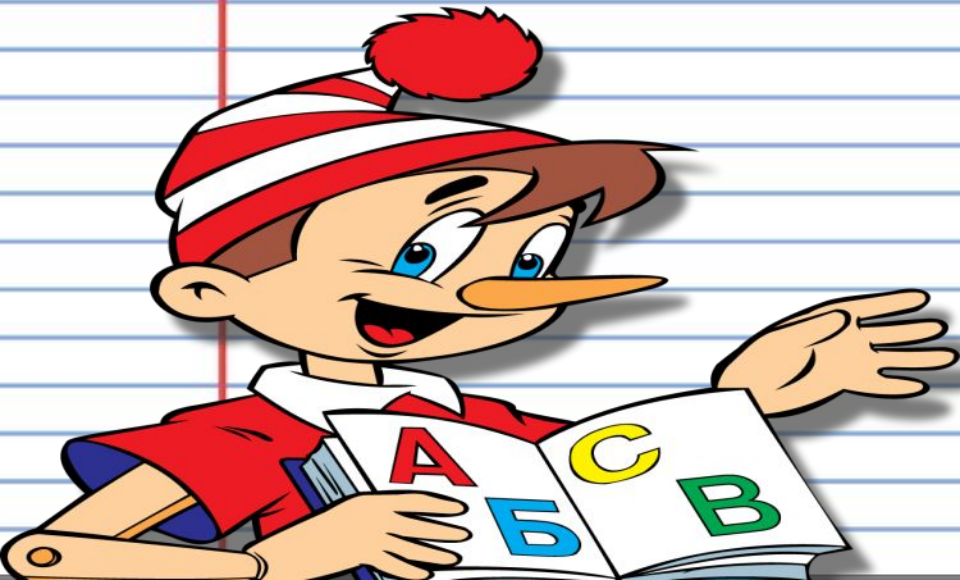

Въехал, съехал, отъехал,
подъехал, объехал.

Наехал, уехал, заехал,
поехал.

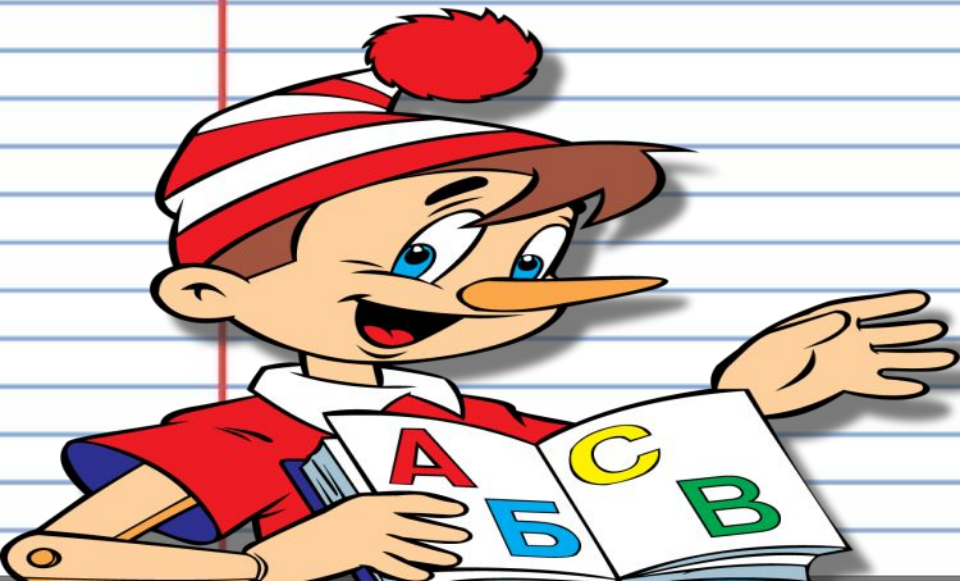

В ы в о д: разделительный
твердый знак пишется
после приставок,
которые оканчиваются
на согласные, перед
буквами **е, ё, ю, я.**

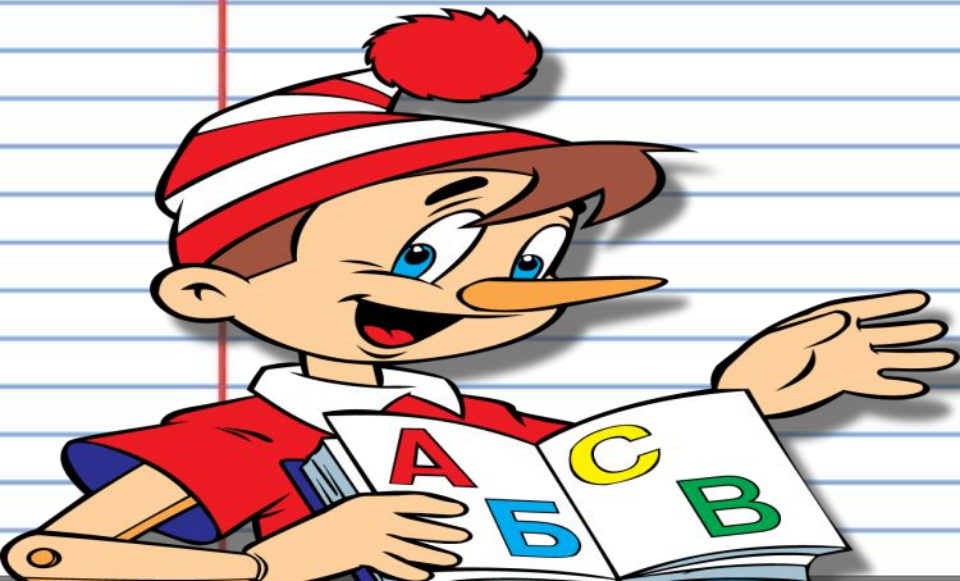

Упр. №264 стр.134

самостоятельная работа

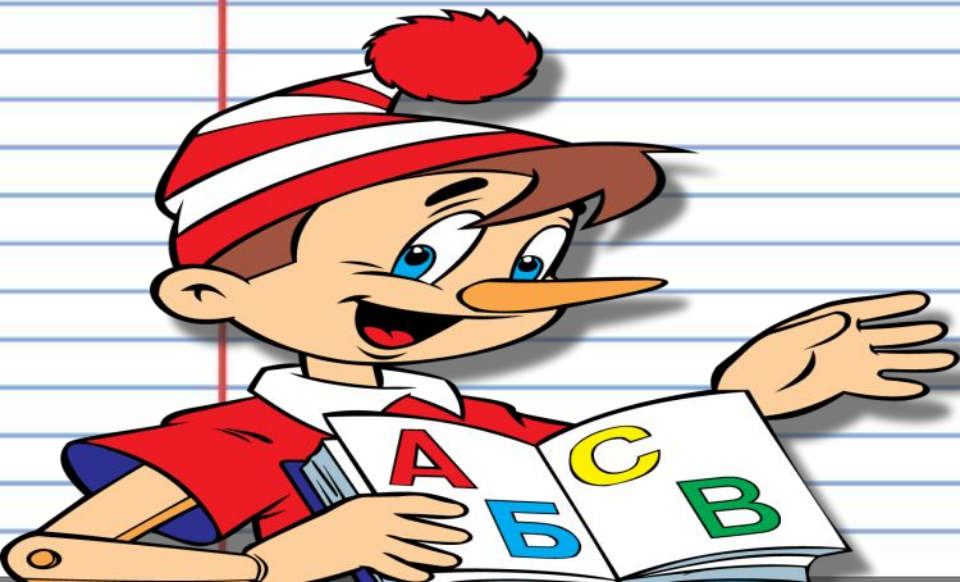

**объедаать,
обедаать**

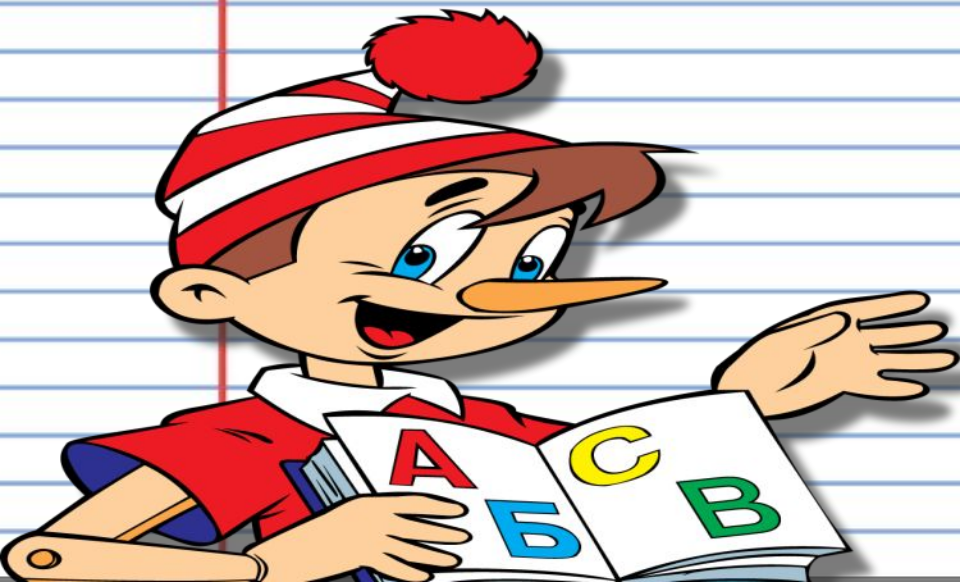

**объ-едать , обе-
дать**

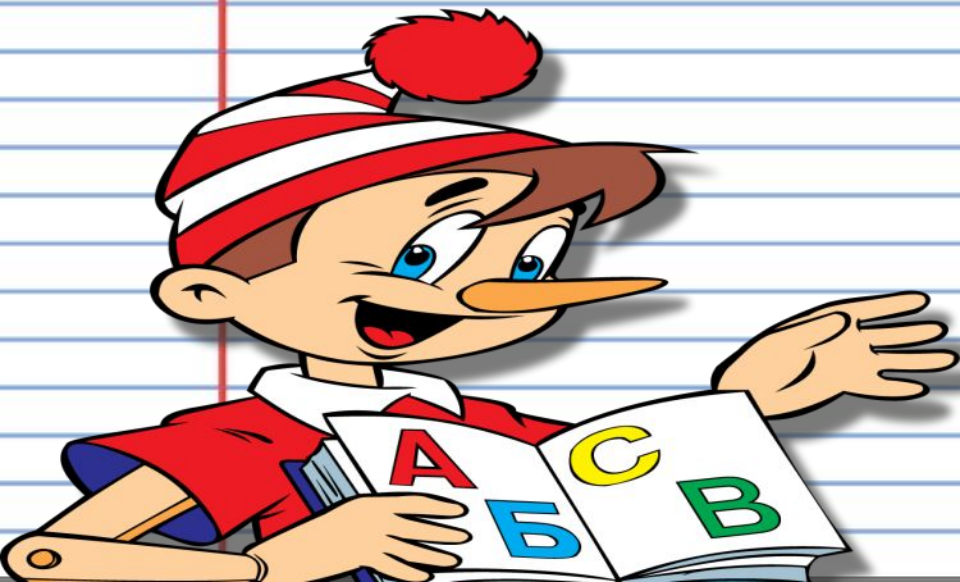

Физминутка

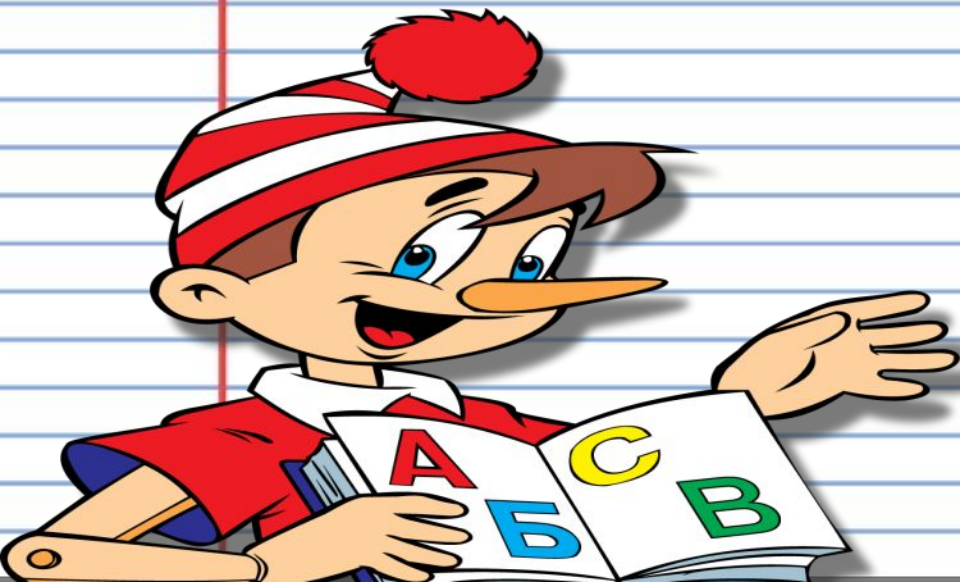

Игра «Редактор»

Шофёр _____ к заводу.

Лыжники быстро _____ с крутой горы.

В школе повесили _____ о походе.

На снегу видны _____ следы.

Слова для справок :

**с...ехали , под...ехал ,
лис...и , об...явление**

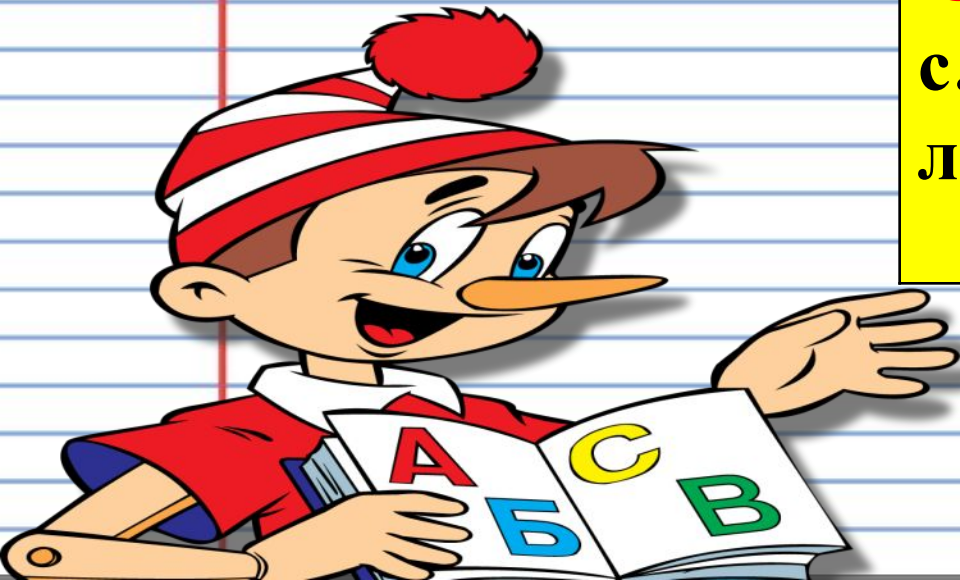

Игра «Редактор»

Шофёр подъехал к заводу.

Лыжники быстро съехали с крутой горы.

В школе повесили объявление о походе.

На снегу видны лисьи следы.

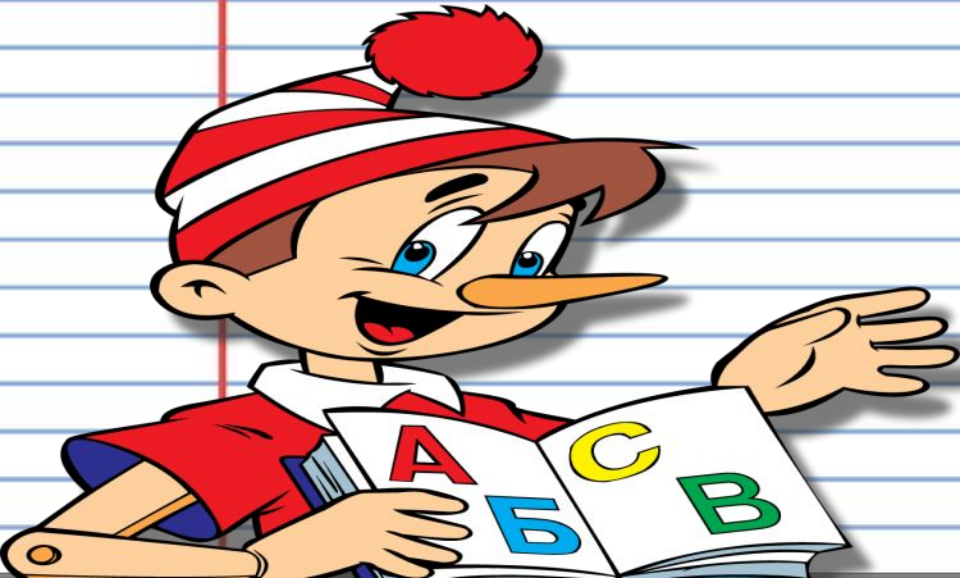

Игра «Суэта»

*Больной, бульон, бульдог.
Путь, подъём, подольёт.*

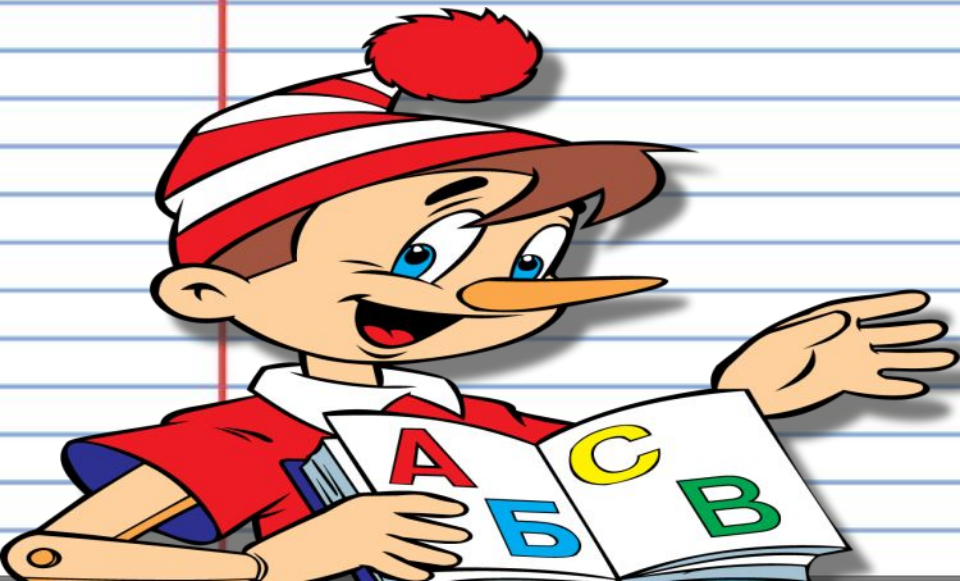

Игра «Суета»

Больной, бульон, бульдог.

Путь, подъём, подольёт.

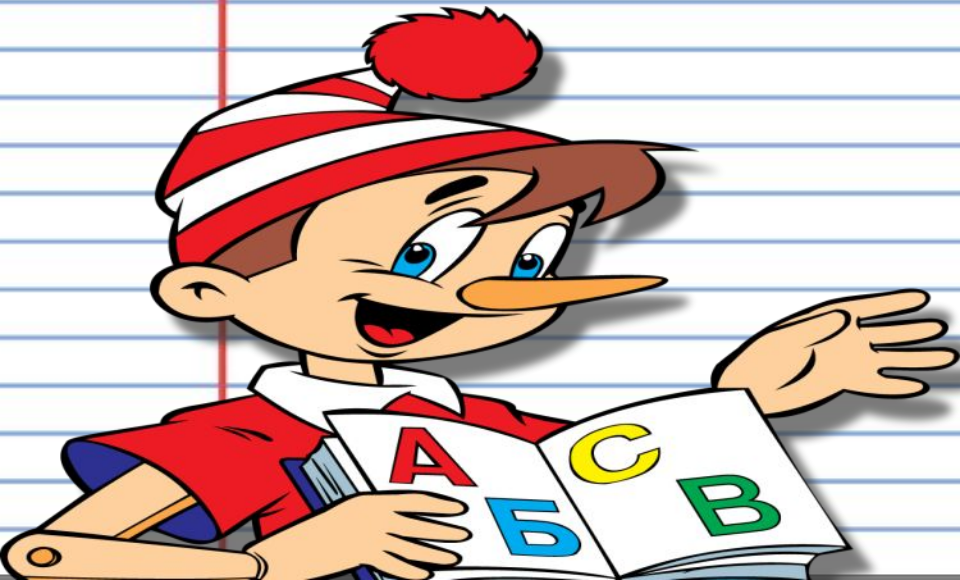

Домашнее задание

№265, стр. 134.

Спишите .Найдите слова с разделительным Ъ и букву после него .Подчеркните их .Выделите приставки.

Волк ужасно разъярён ,
Съестъ ежа не может он.

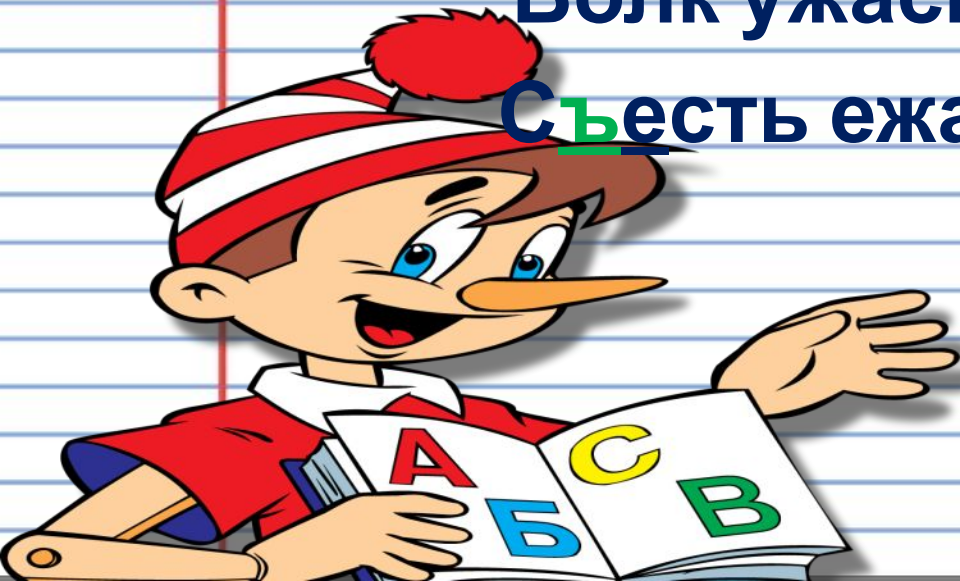

*Урок наш окончен
И выполнен план.
Спасибо, ребята,
Огромное вам,
За то, что упорно,
Усердно трудились!
И знания ваши
Нам всем пригодились!*

