

# Работа на компьютеризованной вышивальной машине. Руководство к действию.



*Подготовила: педагог Карытка Е.А.*

# СОДЕРЖАН

№	Темы	Слайды
1	Техника безопасности	3, 9
2	Устройство вышивальной машины	4 -8
3	Установка шпульки, заправка нитей	10 -13
4	Подготовка к вышивке: ткани, стабилизаторы	14 -16
5	Выбор рисунков вышивания, обрамления, знаков	17 - 20
6	Сохранение рисунков, использование карты памяти	21 - 23
7	Редактирование рисунков вышивки	24 - 27
8	Настройка натяжения нити	28
9	Сообщения об ошибках	29 - 31
10	Замена иглы	32

# ИНСТРУКЦИЯ ПО ТЕХНИКЕ

## БЕЗОПАСНОСТИ

- Всегда сохраняйте рабочее место в чистоте.
- Не работайте на машине при закрытых вентиляционных отверстиях.
- Не роняйте в отверстия машины и не вставляйте в них никакие посторонние предметы.
- Не используйте гнутые и поврежденные иглы.
- Держите руки на расстоянии от всех движущихся частей машины.
- Не тяните ткань при вышивании.
-

## Части машины и их функции

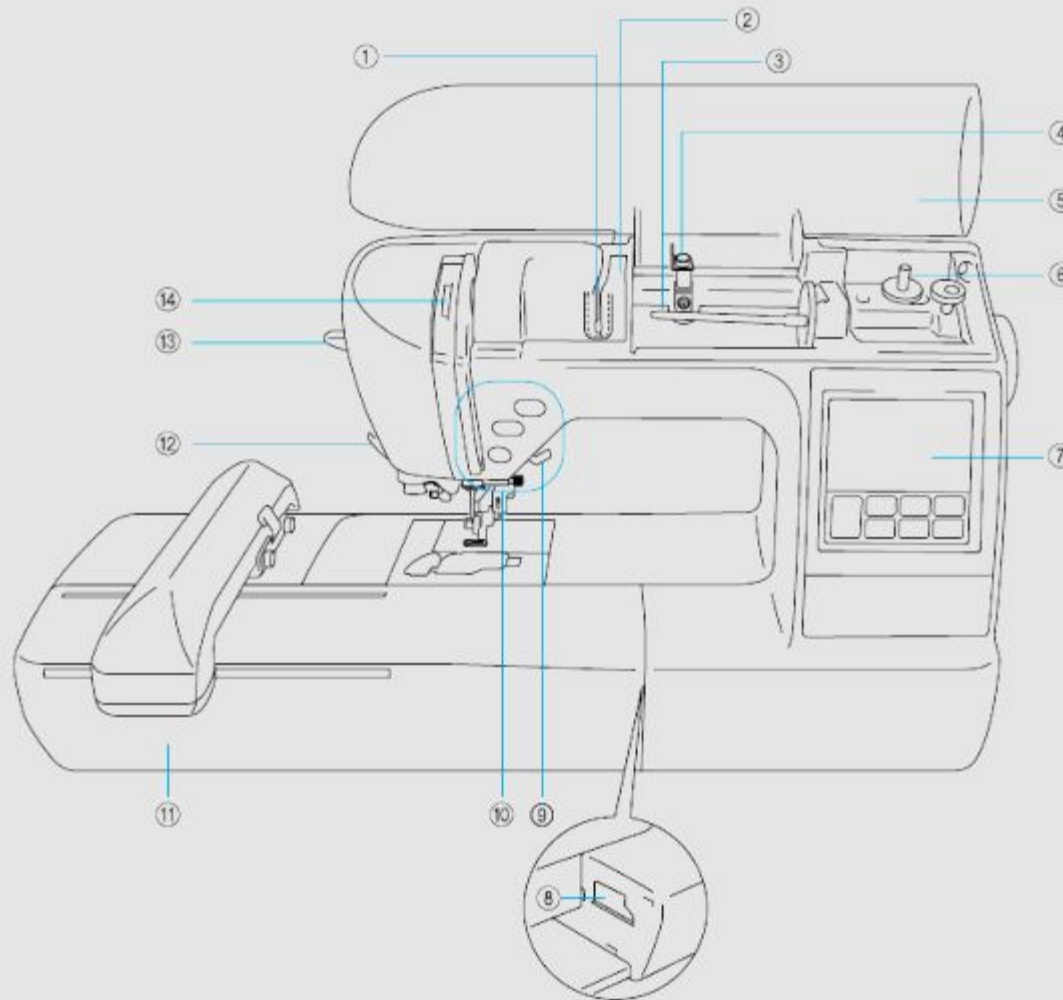

- ① **Пластина нитенаправителя**  
При заправке верхней нити проведите нить вокруг пластины нитенаправителя.
- ② **Крышка нитенаправителя**  
Как и в случае с пластиной нитенаправителя, при заправке верхней нити проведите нить вокруг крышки нитенаправителя.
- ③ **Стержень для установки катушки с нитью**  
Этот стержень предназначен для установки катушки с нитью.
- ④ **Нитенаправитель для намотки шпульки**  
Перед намоткой шпульки проведите нить вокруг нитенаправителя.
- ⑤ **Верхняя крышка**  
Откройте верхнюю крышку, чтобы установить катушку с нитью на стержень.
- ⑥ **Устройство намотки шпулек**  
Служит для намотки нити на шпульку.
- ⑦ **Панель управления**  
На панели управления можно выбирать и редактировать рисунки, также на ней могут отображаться операции по использованию машины (стр. 12).
- ⑧ **Соединительное гнездо вышивального модуля**  
Подключите соединитель вышивального модуля.
- ⑨ **Рычаг прижимной лапки**  
Поднимите или опустите рычаг лапки, чтобы соответственно поднять или опустить прижимную лапку.
- ⑩ **Кнопки управления**  
Эти кнопки используются для работы на машине.

- ⑪ **Вышивальный модуль**  
Установите вышивальный модуль на машине и затем установите пяльцы.
- ⑫ **Приспособление для обрезки нити**  
Для обрезки пропустите нить через это приспособление.
- ⑬ **Рычажок устройства заправки нити в иглу**  
Это устройство используется для заправки нити в иглу.

## Вид сзади

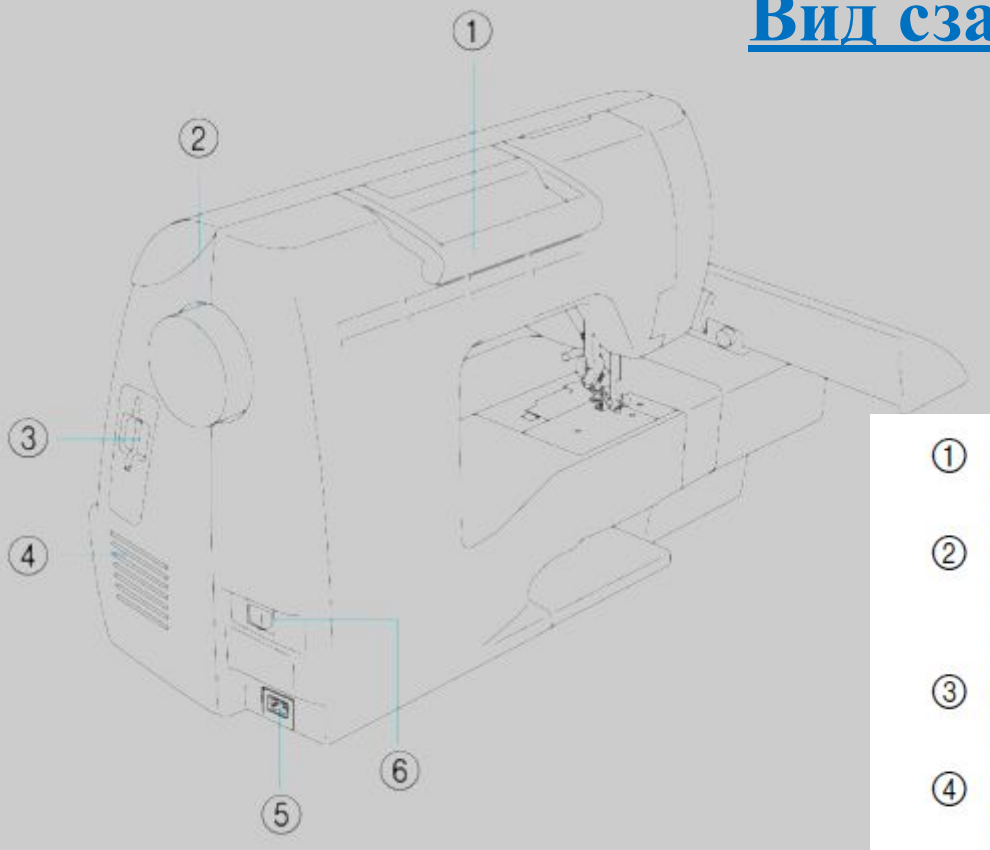

- ① **Ручка**  
Ручка служит для переноски швейной машины.
- ② **Маховик**  
При вращении маховика на себя (против часовой стрелки) игла поднимается и опускается.
- ③ **Гнездо для карт с данными для вышивания**  
Вставьте карту с данными для вышивания.
- ④ **Вентиляционное отверстие**  
Вентиляционное отверстие предназначено для циркуляции воздуха вокруг двигателя. Не закрывайте это отверстие во время работы машины.
- ⑤ **Гнездо подключения сетевого шнура**  
Вставьте в это гнездо разъем сетевого шнура.
- ⑥ **Сетевой выключатель**  
Сетевой выключатель служит для включения (положение "I") и выключения (положение "O") машины.

# Игла и лапка для вышивания

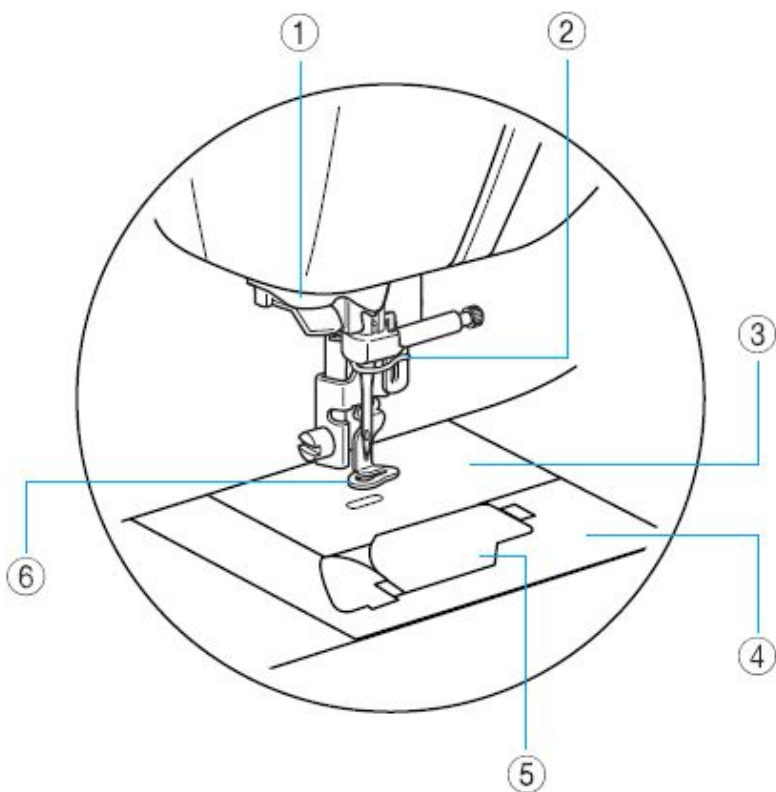

- ① **Направляющий диск**  
При использовании устройства для заправки нити в иглу проведите нить через направляющие диски.
- ② **Нитенаправитель игловодителя**  
Пропустите нить через нитенаправитель игловодителя.
- ③ **Игольная пластина**  
Когда игла опускается, она входит отверстие в игольной пластине.
- ④ **Крышка игольной пластины**  
Снимите крышку игольной пластины и очистите шпульный колпачок и челнок.
- ⑤ **Крышка челночного устройства/шпульный колпачок**  
Снимите крышку и вставьте шпульку с нитью в шпульный колпачок.
- ⑥ **Лапка для вышивания "Q"**  
Эта прижимная лапка используется для вышивания.

# Кнопки управления

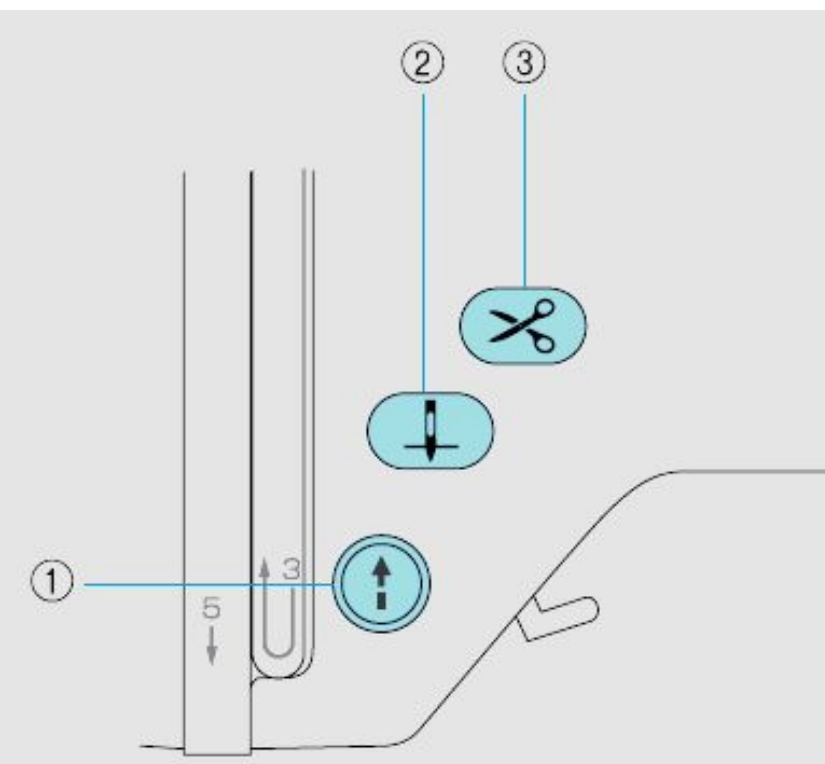

## ❑ **Внимание!**

Не нажимайте кнопку обрезки нити, если нить уже обрезана.

### ① Кнопка Пуск/Стоп (↑)

Нажмите кнопку Пуск/Стоп для запуска или остановки вышивания. Когда эта кнопка нажата, машина вышивает на медленной скорости. После остановки вышивания игла остается опущенной (находится в ткани).

Цвет кнопки зависит от режима работы машины.

Зеленый: Машина готова к вышиванию или уже вышивает.

Красный: Вышивание невозможно.

Оранжевый: Нить наматывается на катушку, либо вал устройства намотки шпульки находится в правом положении.

### ② Кнопка позиционирования иглы (↓)

Нажмите кнопку позиционирования иглы для поднятия или опускания иглы. При двукратном нажатии этой кнопки прошивается один стежок.

### ③ Кнопка обрезки нити (✂)

После остановки вышивания нажмите кнопку обрезки нити, чтобы обрезать верхнюю и нижнюю нити.

## Панель управления

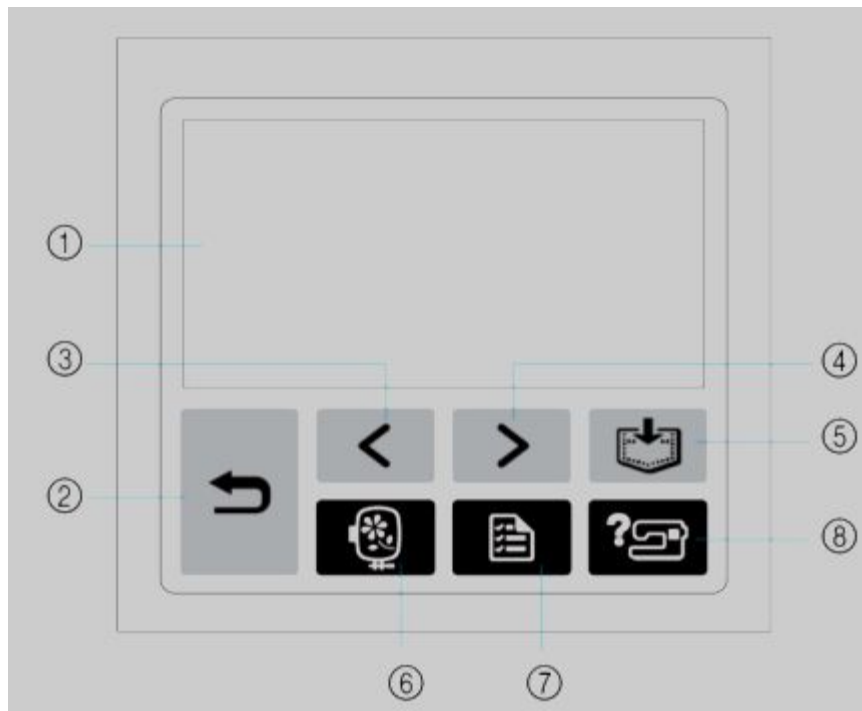

① **ЖКИ (жидкокристаллический индикатор) (сенсорный экран)**

Для выполнения операций нажимайте кнопки, отображаемые на ЖКИ.

Подробную информацию см. в разделе "Операции, выполняемые на ЖКИ" (стр. 20).

② **Кнопка "Назад"** 

При нажатии на эту кнопку отображается предыдущий экран.

③ **Кнопка перехода на предыдущую страницу** 

При нажатии на эту кнопку отображается предыдущая страница, если имеются данные, не отображенные на ЖКИ.

④ **Кнопка перехода на следующую страницу** 

При нажатии на эту кнопку отображается следующая страница, если имеются данные, не отображенные на ЖКИ.

⑤ **Кнопка обращения к памяти** 

При нажатии на эту кнопку рисунки сохраняются в памяти машины.

⑥ **Кнопка выбора режима вышивания** 

При нажатии на эту кнопку отображается экран выбора типа рисунка.

⑦ **Кнопка настроек** 

При нажатии на эту кнопку отображается экран настроек.

⑧ **Кнопка предоставления справки** 

При нажатии на эту кнопку выводится справка по использованию машины.

Выводятся упрощенные объяснения по следующим вопросам: заправка верхней нити / наматывание шпульки / заправка нижней нити / установка модуля вышивания / установка пялец / замена иглы.



# Правила безопасной работы с

- Не перемещайте машину с установленным **модулем** на ней вышивальным модулем. Вышивальный модуль может упасть, что может привести к травме.
- Всегда выключайте машину перед снятием вышивального модуля. Снятие вышивального модуля при включенном питании может стать причиной неисправностей.
- Не поднимайте каретку с пальцами и не пытайтесь принудительно перемещать ее. Это может стать причиной неисправностей.

□ **Внимание!**  
Не держите руки и другие предметы вблизи от каретки. Это может стать причиной травмы.

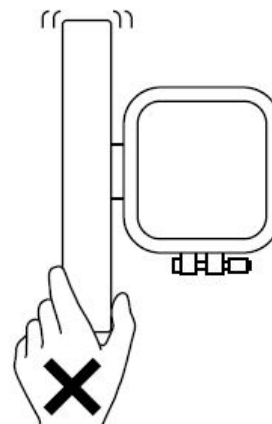

# Установка шпульки с нижней нитью

**1** Сдвиньте защелку крышки челночного устройства вправо.

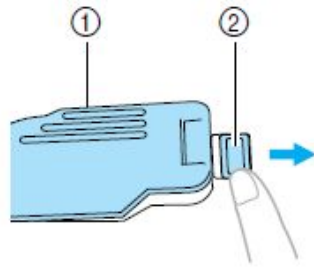

- ① Крышка челночного устройства
- ② Защелка

▶ Крышка челночного устройства

**2** Снимите крышку челночного устройства.

**3** Возьмите шпульку правой рукой.левой рукой возьмите конец нити.



**4** Вставьте шпульку в челночное устройство таким образом, чтобы нить сматывалась с нее влево.

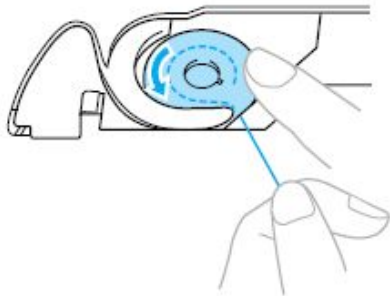

**5** Слегка прижмите шпульку правой рукой и левой рукой направьте нить, как показано на рисунке.

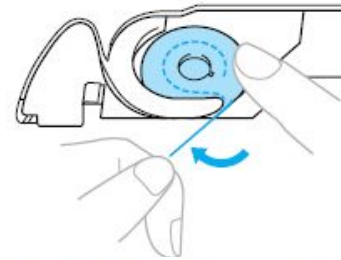

**6** Проведите нить через прорезь, как показано на рисунке, а затем потяните ее на себя.

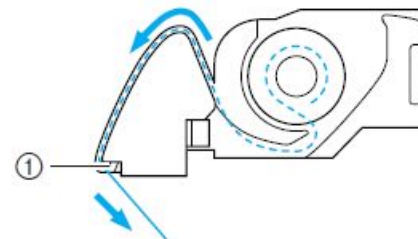

- ① Устройство обрезки нити

▶ Нить обрезается устройством обрезки.

**7** Повторно установите крышку челночного устройства.

Вставьте язычок в нижнем левом углу крышки челночного устройства, а затем слегка нажмите на ее правую сторону.

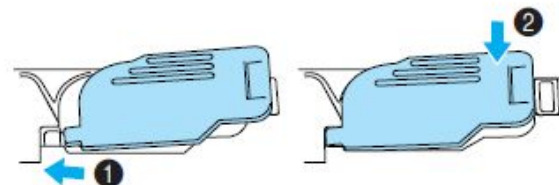

**1** Поднимите рычаг прижимной лапки, чтобы поднять прижимную лапку.

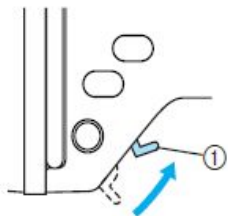

① Рычаг прижимной лапки

**2** Нажмите кнопку (↕) (кнопка позиционирования иглы) один или два раза, чтобы поднять иглу.

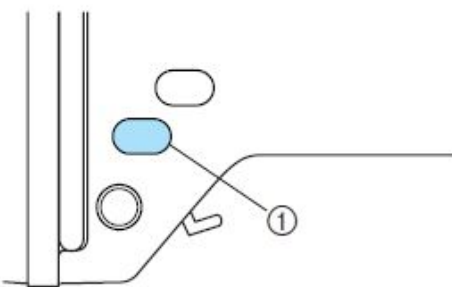

① Кнопка позиционирования иглы

**3** Наденьте катушку с нитью на стержень. Наденьте катушку на стержень таким образом, чтобы катушка располагалась горизонтально и нить разматывалась спереди и снизу.

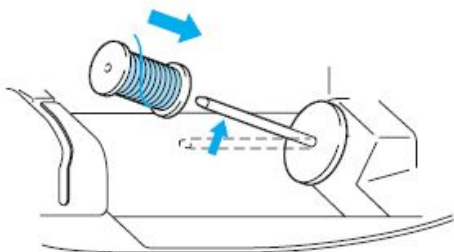

## Заправка верхней нити

Неправильная заправка нити может привести к запутыванию нити или поломке иглы. Строго следуйте инструкции.

**4**

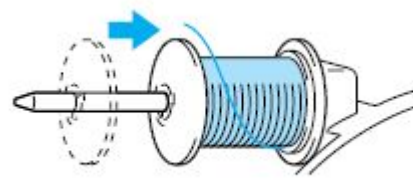

Наденьте на стержень колпачок катушки

**5**

Аккуратно удерживая нить правой рукой, вытяните нить левой рукой и затем проведите ее за крышкой нитенаправителя и вперед.

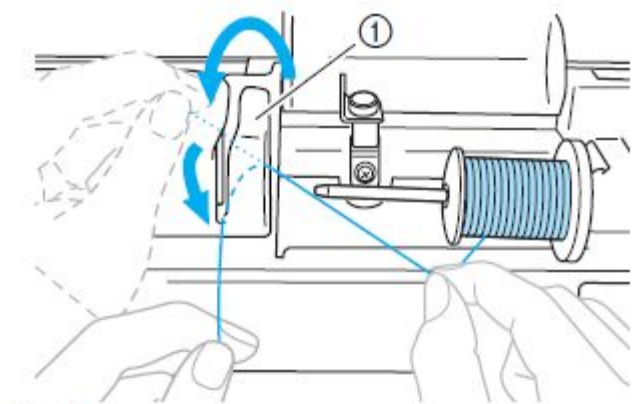

① Крышка нитенаправителя

**6** Проведите нить под пластиной нитенаправителя и затем вытяните ее наверх.

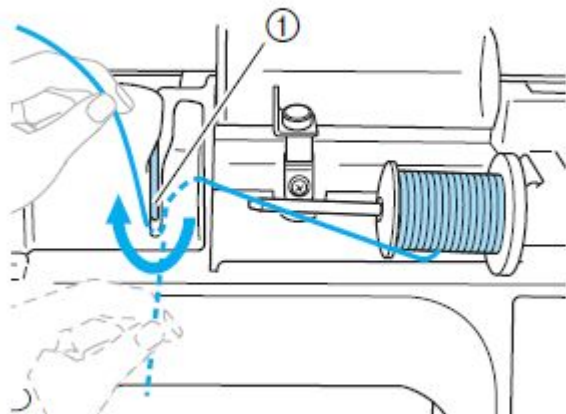

① Пластина нитенаправителя

**7** Аккуратно удерживая нить, пропущенную под пластиной нитенаправителя, проведите ее через направляющие в порядке, показанном на рисунке ниже.

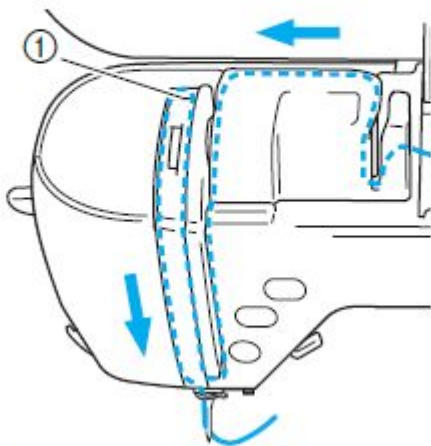

① Шторка

## Заправка верхней нити

□ Для заправки нити в машину обязательно поднимите лапку для вышивания и откройте шторку. Перед снятием верхней нити также поднимите лапку.

Проведите нить за нитенаправителем игловодителя.

**8**

Нить можно легко провести за нитенаправителем игловодителя над иглой, удерживая нить левой рукой и протягивая нить правой рукой, как показано на рисунке ниже.

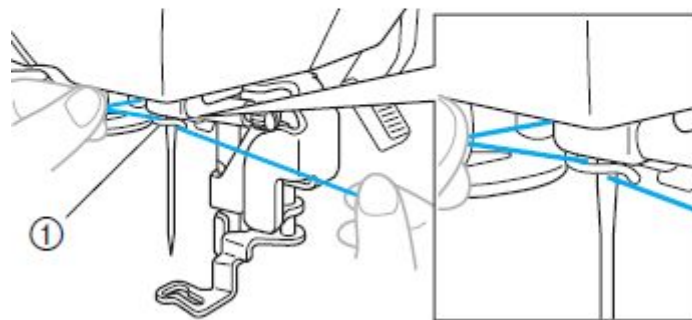

① Нитенаправитель игловодителя

**1** Вытащите влево конец нити, пропущенный через нитенаправитель игловодителя, проведите нить через направляющие диски спереди.

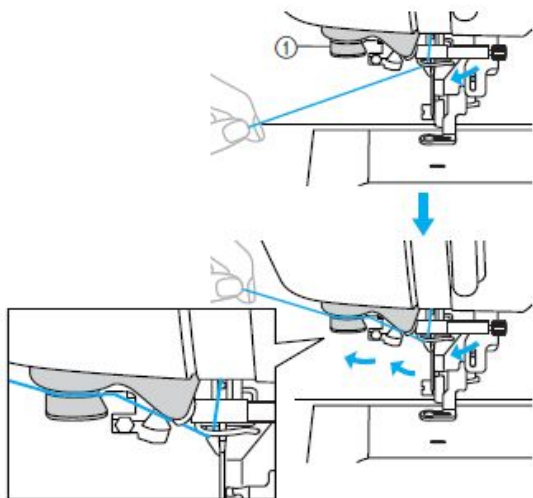

① Направляющий диск

**2** Обрежьте нить при помощи приспособления для обрезки нити на левой боковой стороне машины.

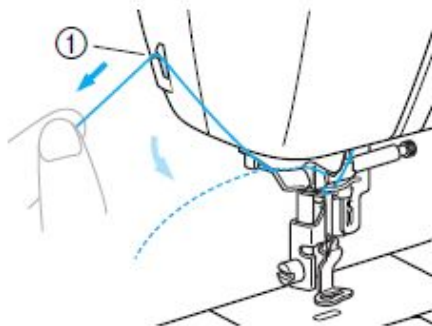

① Устройство обрезки нити

## Заправка нити в иглу

**3** Опустите рычаг прижимной лапки, чтобы опустить лапку для вышивания.

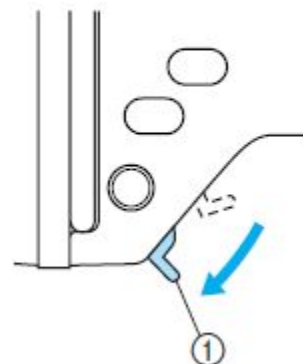

① Рычаг прижимной лапки

**4** Опустите рычажок устройства заправки нити в иглу до щелчка и затем медленно поднимите рычаг в исходное положение.

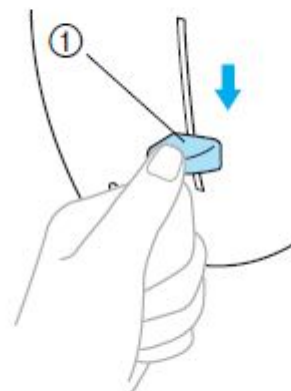

① Рычажок устройства заправки нити в иглу

▶ Нить заправлена в игольное ушко.

## Подготовка к вышивке

□ При вышивании всегда используйте стабилизирующий материал

**1** Кусок стабилизирующего материала должен быть немного больше используемых пялец.

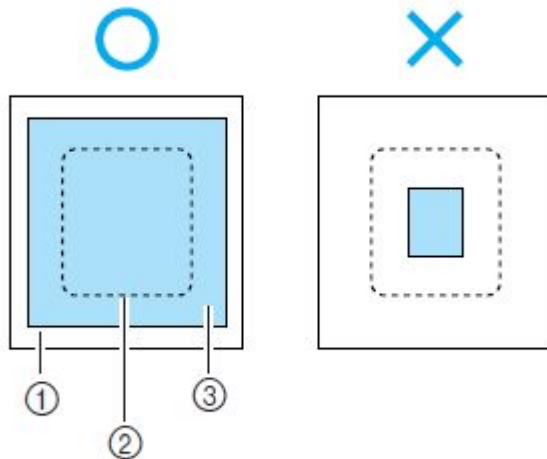

- ① Ткань
- ② Размер пялец
- ③ Стабилизирующий материал

**2** Если используется стабилизирующий материал с клейкой поверхностью, поместите стабилизирующий материал липкой стороной к изнаночной стороне ткани и прогладьте стабилизирующий материал паровым утюгом.

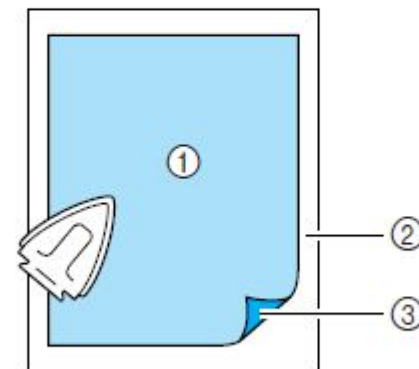

- ① Стабилизирующий материал
- ② Ткань (изнаночная сторона)
- ③ Приклеиваемая поверхность

# Закрепление ткани в пальцах

**Используйте пальцы для вышивания, размер которых соответствует размеру вышивки**

**1** Ослабьте регулировочный винт пялец и выньте внутренний и внешний обод. Положите внешний обод на плоскую поверхность. Разделите обода, подняв внутренний обод вверх.

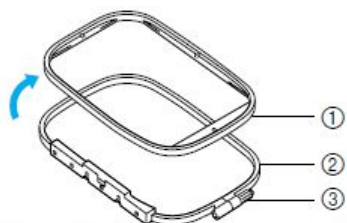

- ① Внутренний обод
- ② Внешний обод
- ③ Регулирующий винт

**2** Положите ткань со стабилизирующим материалом на внешний обод пялец. Лицевая сторона ткани должна быть сверху.

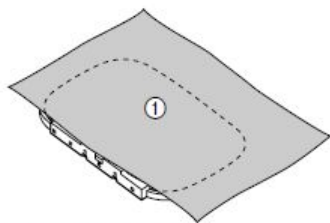

- ① Лицевая сторона

**3** Вдавите внутренний обод рамки поверх лицевой стороны ткани. Совместите метку  $\triangle$  на внутреннем ободе рамки с меткой  $\nabla$  на внешнем ободе.

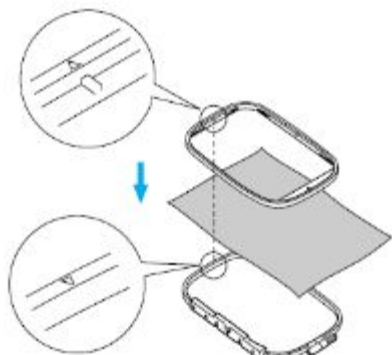

**4** Вручную затяните регулировочный винт для фиксации ткани.

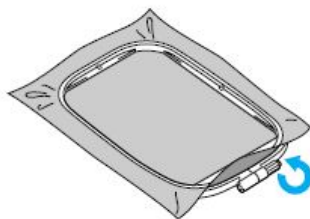

**5** Аккуратно выньте ткань из пялец рамки, и ослабляя регулировочный винт.

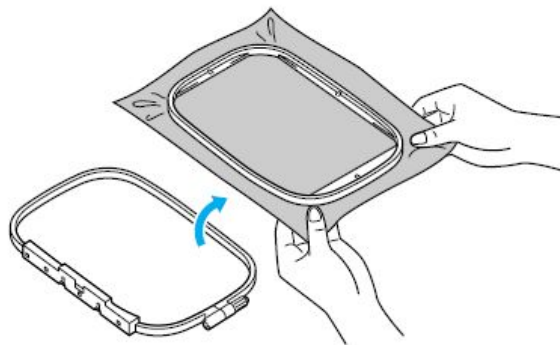

**6** Снова установите внутренний обод сверху, совместив метку  $\triangle$  на внутреннем ободе с меткой  $\nabla$  на внешнем ободе.

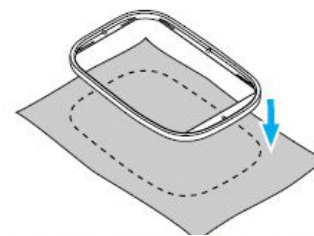

- Аккуратно нажмите на внутренний обод, пока он целиком не прижмется к выступу на внешнем ободе.

**7** Вручную затяните регулировочный винт для устранения провисания ткани. После натягивания ткани слегка постучите по ней, при этом она должна издавать звук, напоминающий звук ударов по барабану.

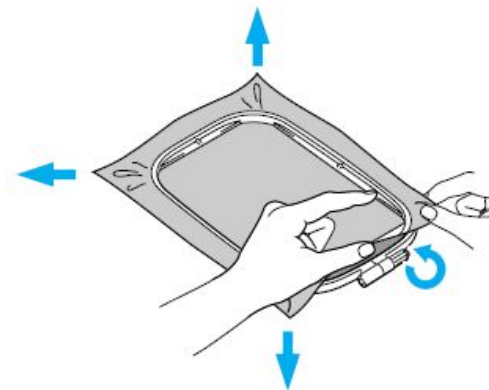

# СТАБИЛИЗАТОРЫ ДЛЯ МАШИНОЙ ВЫШИВКИ





## Экран выбора типа рисунка

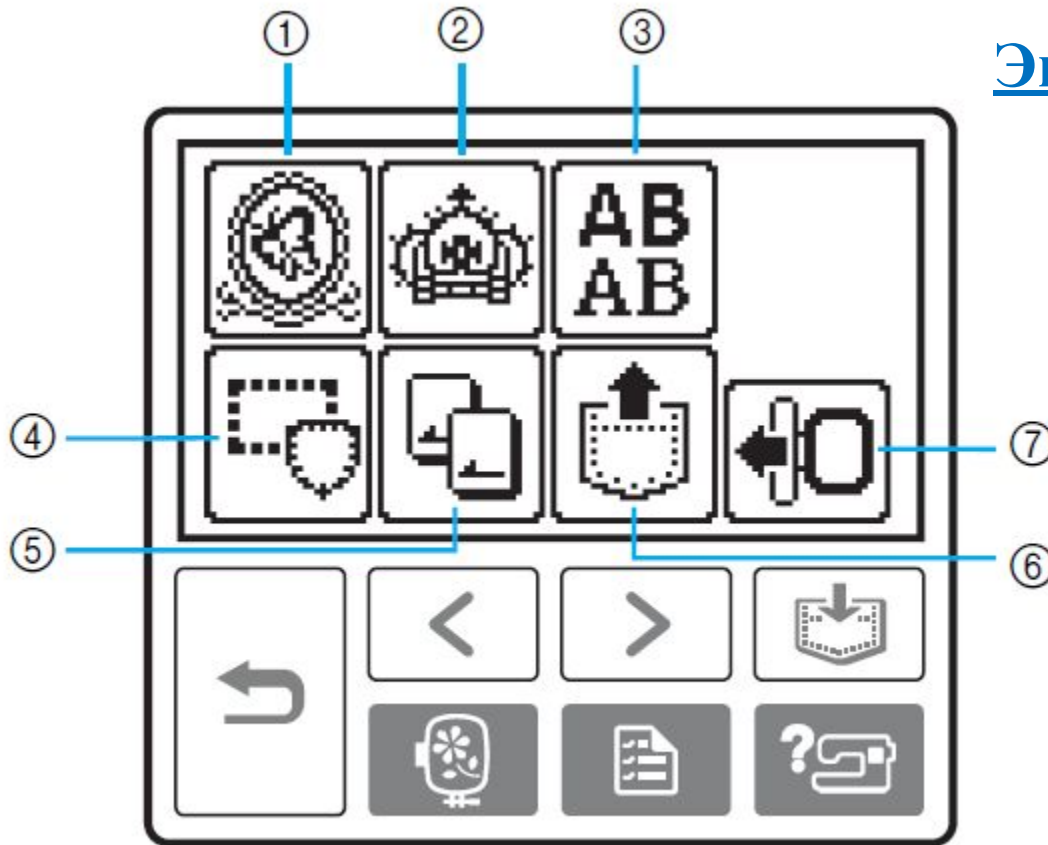

- ① Рисунки вышивания
- ② Дополнительные рисунки вышивания
- ③ Буквы алфавита
- ④ Рисунки обрамления
- ⑤ Карта с данными для вышивания
- ⑥ Рисунки, сохраненные в памяти машины
- ⑦ Перемещение вышивального модуля в исходное положение.

В памяти машины всего содержится 136 рисунков вышивания, таких как изображения фруктов и животных.



70 рисунков вышивания



66 рисунков вышивания

1

Приготовьте нить с цветом, указанным на экране.

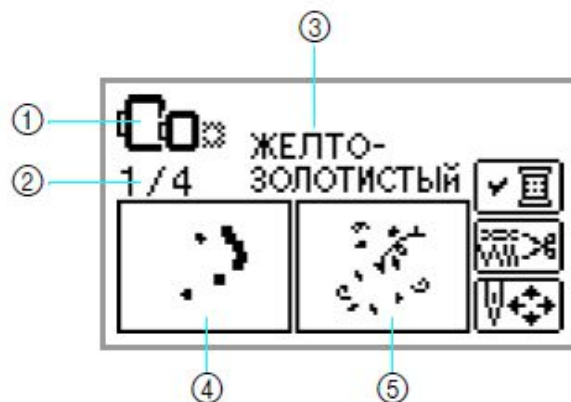

- ① Пяльцы, которые могут использоваться для вышивания
- ② Номер текущего цвета/Полное число цветов, задействованных в рисунке
- ③ Название текущего цвета
- ④ Детали, вышиваемые текущим цветом
- ⑤ Детали, вышиваемые следующим цветом

2

Установите нить для вышивания, заправьте нить в иглу и затем пропустите конец нити через отверстие лапки для вышивания. Нить должна немного провисать.



## Вышивание рисунка

□ Вышивание рисунков выполняется с заменой нити после вышивания каждого цвета

3

Опустите рычаг прижимной лапки.

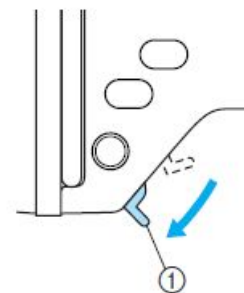

- ① Рычаг прижимной лапки

4

Нажмите кнопку ⓘ (Кнопка Пуск/Стоп).

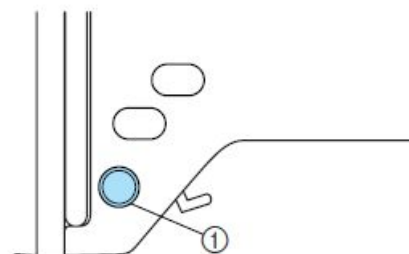

- ① Кнопка Пуск/Стоп

## Выбор знаков

1 Выберите буквы алфавита.

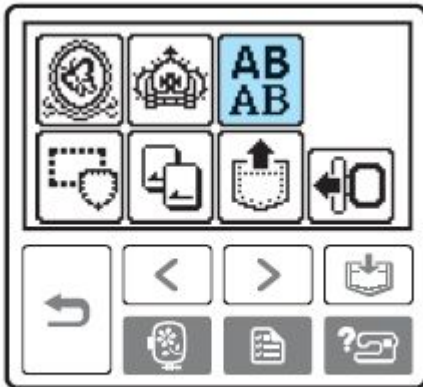

2 Выберите стиль знаков.

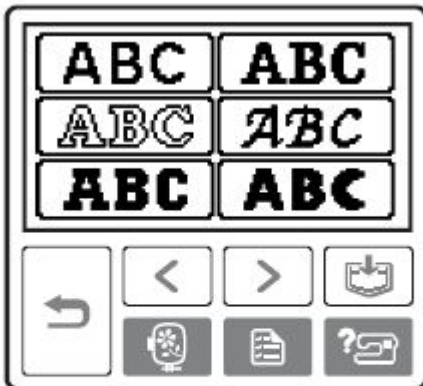

3 Выберите знаки.

При выборе неправильного знака нажмите



- Если на ЖКИ отображается сообщение



"The pattern is too large for the embroidery frame." ("Слишком большой рисунок для пяльцев."), больше добавлять знаки нельзя.

- Нельзя объединять знаки, относящиеся к разным стилям (знаки без засечек, знаки с засечками, контурные знаки и т. д.).



Переключение между верхним/нижним регистром



Переключение между большим/средним/малым размером шрифта

- Созданная последовательность из букв алфавита может быть сохранена в памяти для последующего использования.

- 1 Нажмите кнопку с требуемым рисунком оформления.

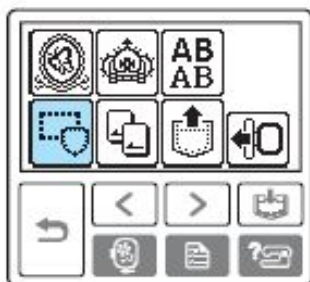

- Отображается экран выбора форм оформления.

- 2 Выберите форму оформления. Переключаясь между страницами экрана с помощью кнопок (Кнопка перехода на предыдущую страницу) (Кнопка перехода на следующую страницу), выберите один из 10 типов оформления.

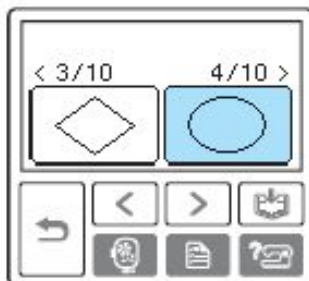
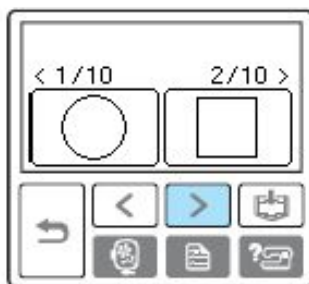

- Отображается экран выбора строчки.

## Выбор рисунка оформления

- 3 Выберите строчку. Переключаясь между страницами экрана с помощью кнопок (Кнопка перехода на предыдущую страницу) (Кнопка перехода на следующую страницу), выберите одну из 12 строчек.

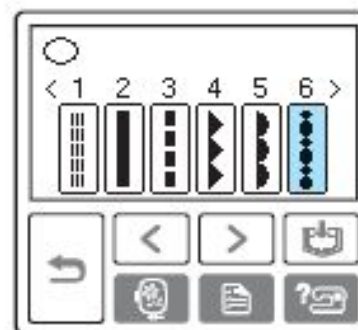

- После выбора строчки она может быть вышита.



Созданные пользователем рисунки вышивания и буквы алфавита могут быть сохранены в памяти машины.

Поскольку занесенные в память рисунки не стираются при выключении машины, они могут быть вызваны в любой момент времени. Эта функция удобна для сохранения, например, имен и т. д. Может быть сохранено до 12 рисунков или 512 Кбайт.

### ■ Сохранение рисунка в памяти

- 1 После выбора сохраняемого рисунка нажмите кнопку  (Кнопка обращения к памяти).



- ▶ После сохранения рисунка в памяти на экране снова появится начальный экран.

## Сохранение рисунков в памяти

### ■ Вызов рисунка из памяти.

- 1 Нажмите кнопку  (кнопка вызова из памяти).

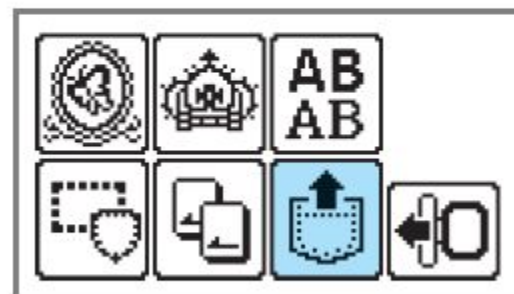

- ▶ Отображаются сохраненные в памяти рисунки.

## Использование карты с данными для вышивания

Используя карту, можно вышивать рисунки, отличающиеся от сохраненных в памяти машины рисунков.



Всегда выключайте машину, перед тем как вставить или вынуть карту.

Вставляйте карту в гнездо правильной стороной.

## Использование карты с данными для вышивания

1 Выключите машину



2 Вставьте карту с данными для вышивания в специальное гнездо на правой стороне машины.

Поверните карту с данными для вышивания таким образом, чтобы та ее сторона, на которой изображена стрелка, была обращена к вам, и до упора вставьте эту карту в предназначенное для нее гнездо в направлении стрелки.

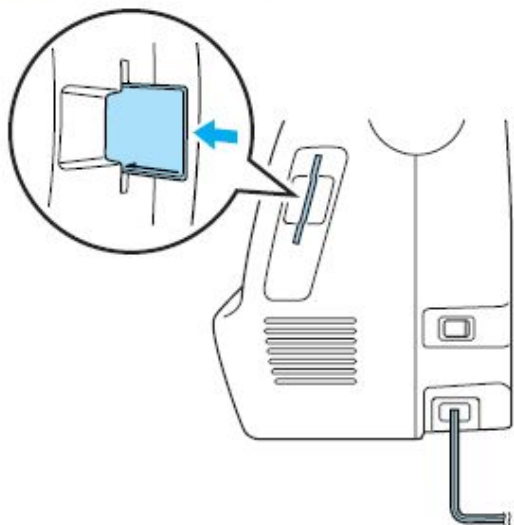

3 Включите машину.

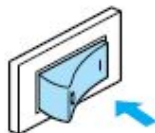

4 Нажмите на кнопку с изображением карты на экране.

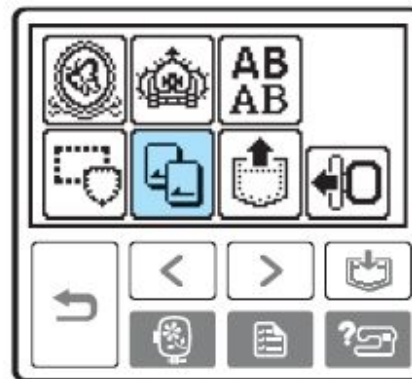

► Появляется экран выбора рисунков, записанных на карте.

**Выберите и вышейте рисунок**



## Редактирование рисунков вышивки

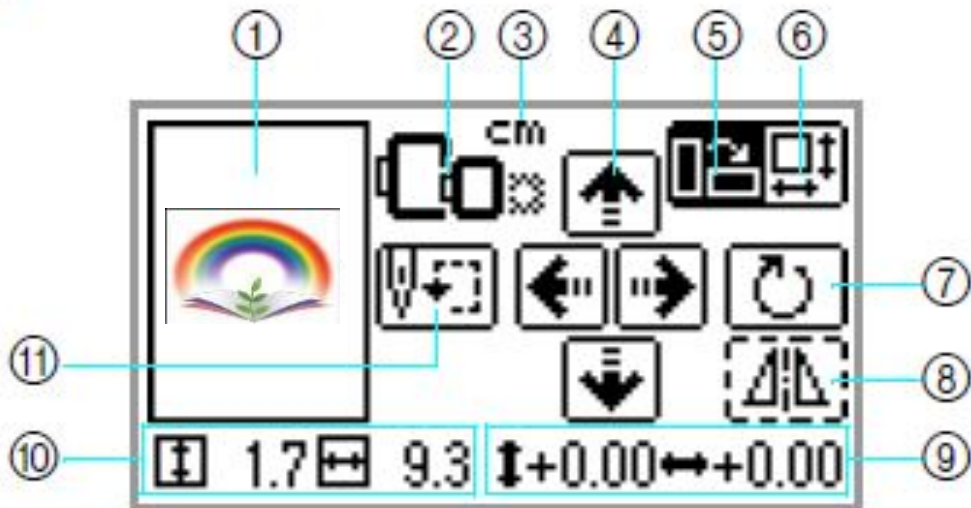

- ① Положение рисунка в пяльцах
- ② Доступные для использования пяльцы
- ③ Единица измерения отображаемых величин (см/дюйм)
- ④ Кнопки изменения положения рисунка
- ⑤ Кнопка изменения размера рисунка
- ⑥ Кнопка изменения положения рисунка
- ⑦ Кнопка поворота рисунка
- ⑧ Кнопка горизонтального зеркального отображения
- ⑨ Расстояние от центра
- ⑩ Размер вышивания
- ⑪ Кнопка начальной точки

### Изменение расположения

Обычно рисунок размещается в центре пялец. Перед началом вышивания можно проверить расположение рисунка и изменить его позицию и размер.





**Кнопка изменения размера рисунка**  
Эта кнопка используется для увеличения/уменьшения размера рисунка. Для возврата к предыдущему экрану нажмите кнопку  .



Эта кнопка используется для уменьшения размера



Эта кнопка используется для восстановления исходного размера. Рисунок возвращается в центр пялец (если рисунок был перемещен с помощью кнопок изменения позиции).



Эта кнопка используется для увеличения размера

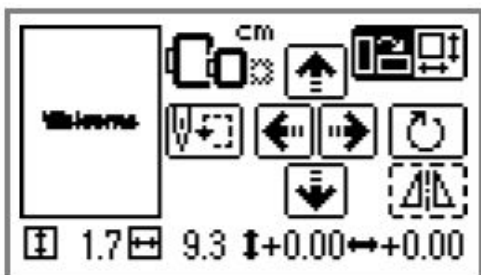

**Кнопка поворота рисунка**  
Эта кнопка используется для поворота рисунка с шагом один градус, 10 градусов или 90 градусов.

## Изменение расположения

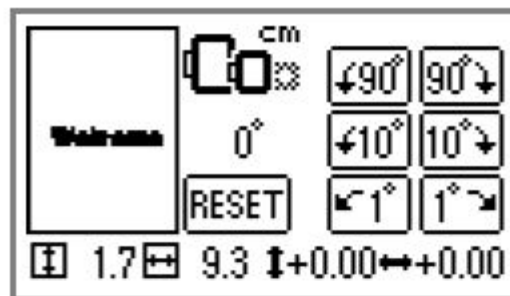

Поворот рисунка на 90 градусов влево



Поворот рисунка на 90 градусов вправо



Поворот рисунка на 10 градусов влево



Поворот рисунка на 10 градусов вправо



Поворот рисунка на один градус влево



Поворот рисунка на один градус вправо

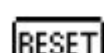

Восстановление исходной позиции рисунка





**Кнопка горизонтального зеркального отображения**

Эта кнопка используется для зеркального отображения рисунка относительно вертикальной оси (влево и вправо).

*Если при вышивке использовалась нить неправильного цвета, рисунок можно вышить повторно другим цветом.*

## Повторное шитье

1 Нажмите кнопку  (Кнопка Пуск/Стоп) для остановки машины.

2 Нажмите кнопку .



3 Нажмите кнопку .



4 Нажмите кнопку  (назад на один цвет), чтобы вернуться к началу вышивания ошибочного цвета.



5 Заправьте верхнюю нить с необходимым цветом.

6 Нажмите кнопку  (Кнопка Пуск/Стоп) для продолжения вышивания.

## Обрыв нити во время вышивания

Если во время вышивания закончилась верхняя нить или нижняя нить (нить шпульки), машина автоматически останавливается. Верните иглу примерно на десять стежков назад и возобновите вышивание.

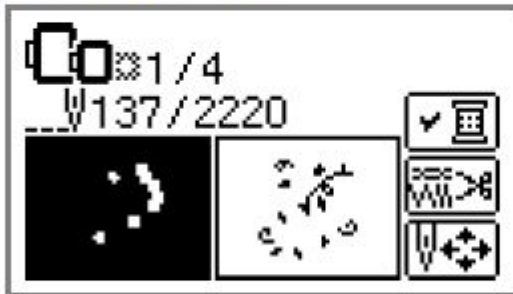

**1** Установите верхнюю или нижнюю нить.

**2** Нажмите кнопку .

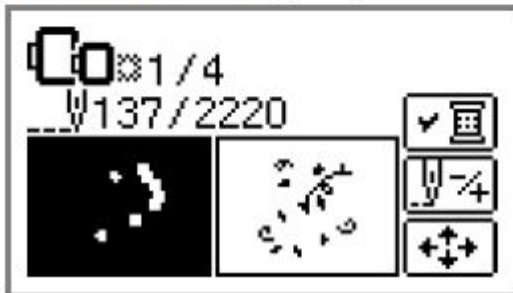

**3** Нажмите кнопку .



**4** Нажмите кнопку  (назад на один стежок) и верните иглу примерно на 10 стежков назад. При нажатии кнопки  (вперед на один стежок) игла перемещается вперед на один стежок.

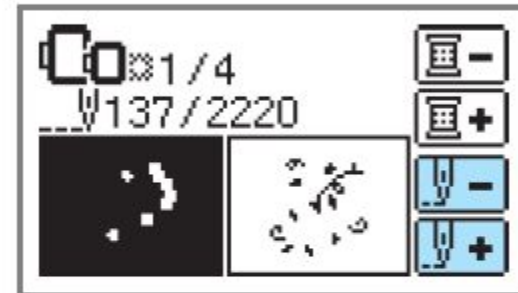

**5** Возобновите вышивание.



## Настройка натяжения нити

Для регулировки натяжения нити нажмите кнопку

 (кнопка настроек).



Нажмите  для уменьшения натяжения нити.

Нажмите  для увеличения натяжения нити.

### ■ Правильное натяжение нити

Натяжение считается правильным, если верхняя нить едва видна на изнаночной стороне ткани.



- ① Лицевая сторона
- ② Изнаночная сторона

### ■ Слишком сильное натяжение верхней нити

Нижняя нить видна с лицевой стороны ткани. В этом случае уменьшите натяжение верхней нити.



- ① Лицевая сторона
- ② Изнаночная сторона

### ■ Слишком слабое натяжение верхней нити

Верхняя нить имеет слабинку. В этом случае увеличьте натяжение верхней нити.











- ① Лицевая сторона
- ② Изнаночная сторона

## Сообщения об ошибках

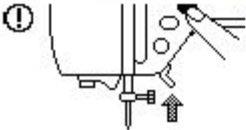
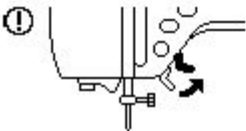
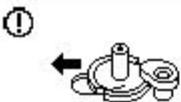
При совершении ошибочных действий на экране ЖКИ отображаются сообщения и рекомендации.

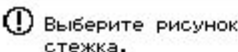

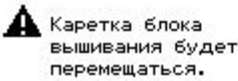
Сообщение об ошибке	Возможная причина
	Это сообщение отображается в том случае, если существует возможность того, что данные выбранного рисунка искажены.
	Кнопка Пуск/Стоп была нажата во время отображения на дисплее экрана, отличного от экрана вышивания.
	Верхняя нить оборвана. Верхняя нить заправлена неправильно. Верхняя нить закончилась.  <b>ВНИМАНИЕ!</b> Заново заправьте нить в машину. Если нажать кнопку  (кнопка Пуск/Стоп) без повторной заправки нити в машину, то натяжение нити может оказаться неправильным или может сломаться игла, что может привести к травме.
	Машина выполняет удаление ранее сохраненного рисунка.
	На ЖКИ нажата кнопка  , но сама карта не вставлена.
	Кнопка Пуск/Стоп или кнопка обрезки нити была нажата при поднятой лапке для вышивания.
	В памяти машины нет свободного пространства и рисунок не может быть сохранен.
	Кнопка "Назад" или кнопка выбора режима вышивания была нажата при выбранном рисунке.

Сообщение об ошибке	Возможная причина
	<p>Выполнена попытка выбора рисунка вышивания или изменения расположения при опущенной игле. Машина включается в то время, когда игла находится в нижнем положении.</p>
	<p>Это сообщение отображается в случае попытки инициализации вышивального модуля в то время, когда лапка для вышивания находится в нижнем положении.</p>
	<p>Кнопка позиционирования иглы или кнопка обрезки нити была нажата при сдвинутом вправо вале устройства намотки шпульки.</p>
	<p>Выполняется сохранение рисунка в памяти.</p>
	<p>Кнопка Пуск/Стоп была нажата, но рисунок не был выбран.</p>
	<p>Нить шпульки закончилась. На шпулке осталось мало нити.</p>
	<p>Вышивальный модуль был установлен, и затем была включена машина.</p>
	<p>Выполнена попытка выбора такого числа знаков, которое не помещается в пальцах.</p>



	<p>Была вставлена карта с данными для вышивания, несовместимая с данной машиной, и была выполнена попытка выбора рисунка с этой карты.</p>
	<p>Была вставлена карта с данными для вышивания, несовместимая с данной машиной, и был выбран рисунок на этой карте.</p>
	<p>Была выполнена попытка извлечения рисунка, загруженного для другой машины.</p>
	<p>Комбинация знаков в рисунке слишком велика для пялец. Можно повернуть рисунок на 90 градусов и продолжить комбинирование знаков.</p>
	<p>Машина была включена до установки вышивального модуля.</p>
	<p>Происходит намотка нити на шпульку.</p>

- 1 Нажмите кнопку  (Кнопка позиционирования иглы) один или два раза, чтобы поднять иглу.

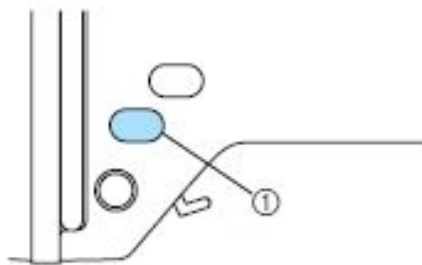

1 Кнопка позиционирования иглы

- 2 **Выключите машину!**

- 3 Опустите рычаг прижимной лапки.

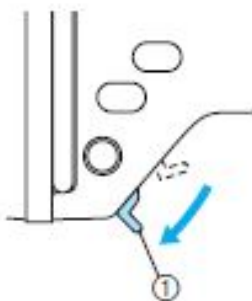

- 4 Положите ткань или бумагу под лапку для вышивания, чтобы закрыть отверстие в игольной пластине.

- 5 Удерживая иглу левой рукой, с помощью отвертки ослабьте винт иглодержателя (поверните его к себе, то есть против часовой стрелке) и снимите иглу с машины.

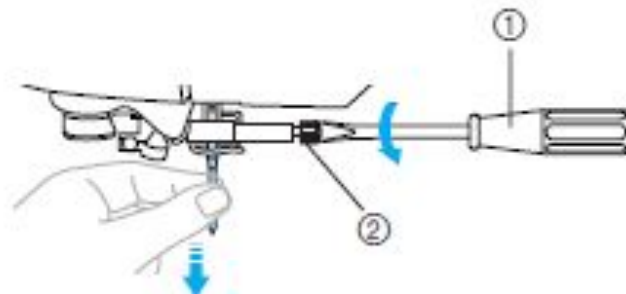

- 6 Вставьте иглу плоской частью, обращенной назад до тех пор, пока она не коснется ограничителя.

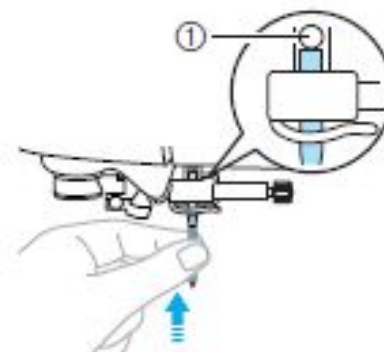

- 7 Удерживая иглу левой рукой, затяните отверткой винт иглодержателя.



## За ме на иг лы