



**Математика**

**3 класс**

**Полянцева Наталия Аркадьевна**

**2011**



• **Наши цели на уроке:**

**Я хочу  
научиться....**



**хочу узнать.**



# Какие формулы вы знаете?

- $P = (a + b) * 2$

- $S = a * b$

- $V = a * b * c$

- $a = b * c + r, r < b$

- $S = v * t$

# ***Составьте и решите задачи***





$S = 18 \text{ KM}$

$t = 3 \text{ ч}$

$V = ?$

**$5 \text{ дм}$**

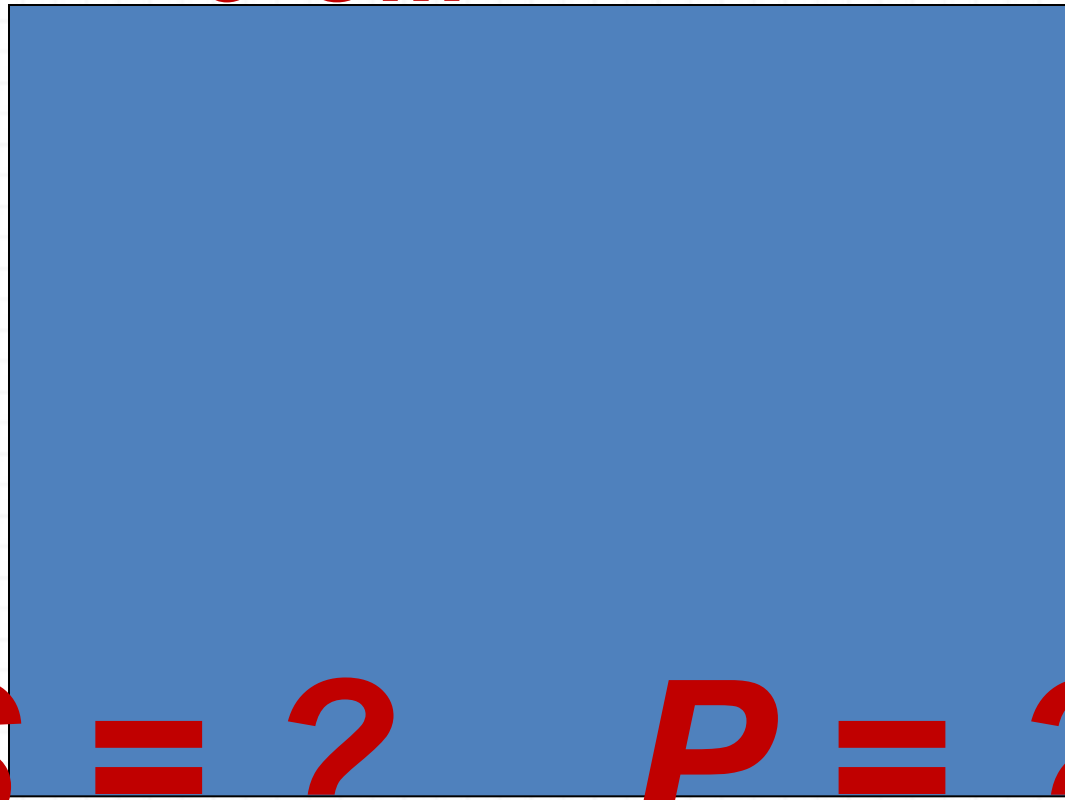

**$2 \text{ дм}$**

**$S = ?$        $P = ?$**

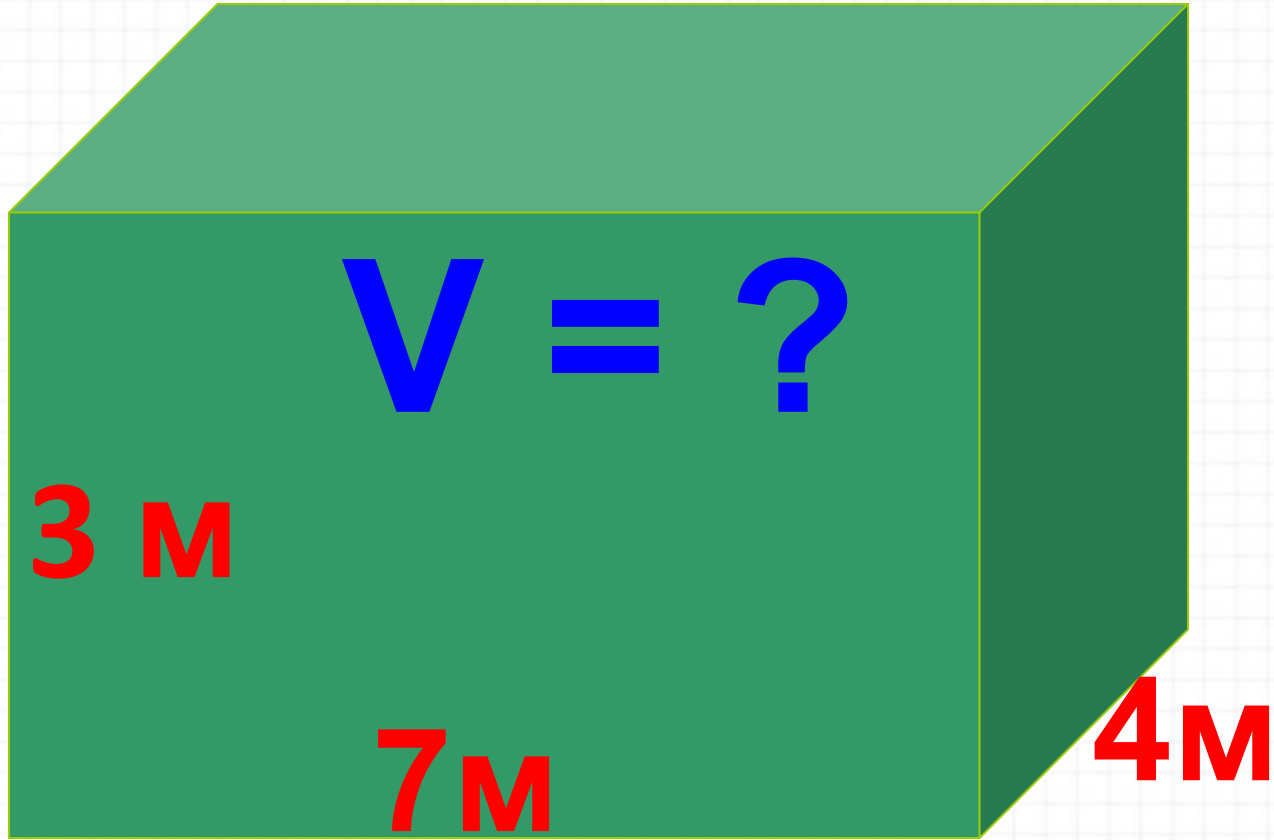

# ***Послушайте сказку, ответьте на вопросы***

- Сколько всего денег потеряла девочка?**
- Почему она потеряла эти деньги?**



















# Работа в группах



Продукты



Туристическая фирма



Спорттовары



Хозяйственные товары



- Мы считаем, что...
- Мы рассуждали так...
- Мы думаем, что...

# Продукты



$$15 \times 8 = 120 \text{ (р.)}$$



$$42 \times 12 = 504 \text{ (р.)}$$

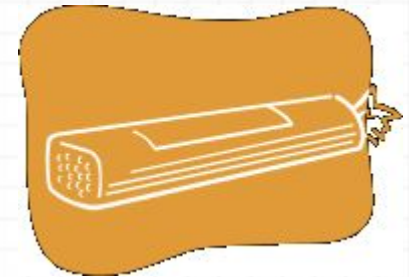

$$17 \times 10 = 170 \text{ (р.)}$$

# Спорттовары



$$925 \times 6 = 5550 \text{ (р.)}$$

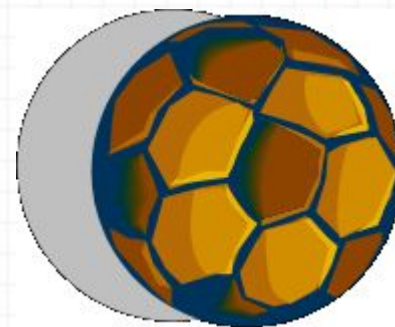

$$250 \times 2 = 500 \text{ (р.)}$$

$$84 \times 4 = 336 \text{ (р.)}$$



# Хозтовары



$$12 \times 90 = 1080 \text{ (р.)}$$



$$15 \times 3 = 45 \text{ (р.)}$$

$$17 \times 8 = 136 \text{ (р.)}$$

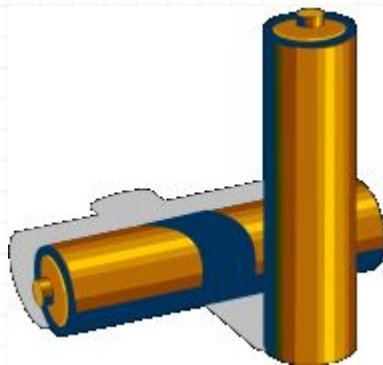



# Туристическая фирма



$250 \times 23 = 5750$  (р.)



$350 \times 23 = 8050$  (р.)

•  $C$  - СТОИМОСТЬ ТОВАРА

•  $a$  - ЦЕНА ТОВАРА

•  $n$  - КОЛИЧЕСТВО ТОВАРА

**Формула стоимости?**

# Формула стоимости?

$$C = a \times n$$

$$a = ? \quad n = ?$$

$$C = a \times n -$$

**СТОИМОСТЬ**

$$a = C : n - \text{цена}$$

$$n = C : a -$$



# Рефлексия



- Что вам больше всего понравилось на уроке?
- Какие трудности у вас возникли на уроке?
- Как вы их преодолевали?
- С каким настроением вы заканчиваете урок?



# Творческое домашнее задание

- Представьте, что вы выросли, и у вас есть семья. С помощью своих родителей составьте свой семейный бюджет на месяц.

• **Бюджет** – (англ. Budget), роспись доходов и расходов государства, учреждений, семьи или отдельного лица на определенный срок.



# Творческое домашнее задание

- Представьте, что вы выросли, и у вас есть семья. С помощью своих родителей составьте свой семейный бюджет на месяц.

## Необходимо написать:

- Сколько в месяц вы будете тратить на жилье, еду, одежду, обучение детей, транспорт, отдых, лечение и т.д.?
- Сколько денег необходимо откладывать на отпуск или непредвиденные расходы?
- Каким должен быть доход вашей семьи в месяц?

# Здорово поработали!

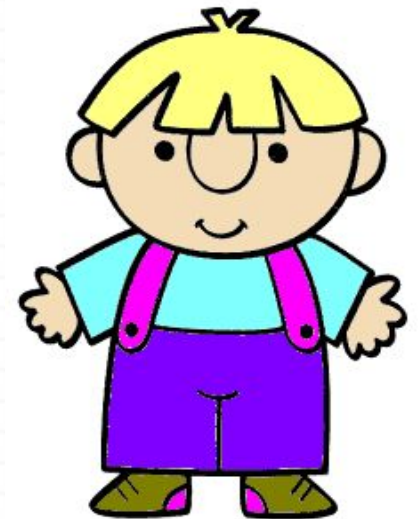

Презентацию подготовила:  
Полянцева Наталия Аркадьевна  
2011