

МОНОГІБРИДНОЕ СКРЕЩИВАНИЕ

ЗАКОНИ МЕНДЕЛЯ

МОНОГІБРИДНЕ СКРЕЩУВА

ЗАКОН ЧИСТОТИ ГАМЕТ

$A \leftarrow Aa \rightarrow a$

F_2

σ	σ	A	a
A	AA	Aa	
a	Aa	aa	

ЗАКОН РОЗЦЕ

F_2 $3/4$

AA Aa Aa

ПОВНЕ ДОМІН

F_2 $3/4$

AA Aa Aa

НЕПОВНЕ ДОМІ

Цель урока:



- **Познакомиться с гибридологическим методом как основным методом генетики**
- **Изучить закономерности наследования признаков, установленные Г. Менделем, при моногибридном скрещивании**
- **Научиться использовать генетическую символику при решении задач**

Повторение – мать учения:

- Что служит предметом изучения генетики?
- Что такое наследственность?
- Что такое изменчивость?
- Что является материальными носителями наследственности?
- Где расположены аллельные гены?
- Как распределяются аллельные гены при мейозе?
- Какую роль выполняют гаметы?
- Почему дети наследуют одни признаки от отца, другие от – матери?
- Какая разница между гомозиготой и гетерозиготой?
- Отчего зависит фенотип?



1865 год.

Грегор Мендель.

«Опыты над растительными гибридами».



1900 год.

**Г. де Фриз, К. Корренс, Э.Чермак -
независимо друг от друга переоткрыли
законы Г. Менделя.**

Почему Г. Мендель, не будучи биологом, открыл законы наследственности, хотя до него это пытались сделать многие талантливые учёные?



(1822 – 1884гг.)

Преимущества гороха огородного как объекта для опытов:



- Легко выращивать, имеет короткий период развития
- Имеет многочисленное потомство
- Много сортов, чётко различающихся по ряду признаков
- Самоопыляющееся растение
- Возможно искусственное скрещивание сортов, гибриды плодови́ты

Альтернативные признаки гороха, заинтересовавшие Г. Менделя:

Признаки	доминантный	рецессивный
• Окраска венчика	красная	белая
• Окраска бобов	зелёная	жёлтая
• Рост	высокий	низкий
• Окраска семени	жёлтая	зелёная
• Поверхность семени	гладкая	морщинистая
• Форма бобов	простая	членистая
• Расположение цветков	пазушное	верхушечное

Гибридологический метод – основной метод исследования

- Скрещивание (гибридизация) организмов отличающихся друг от друга по одному или несколькими признакам
- Анализ характера проявления этих признаков у потомков (гибридов)

P

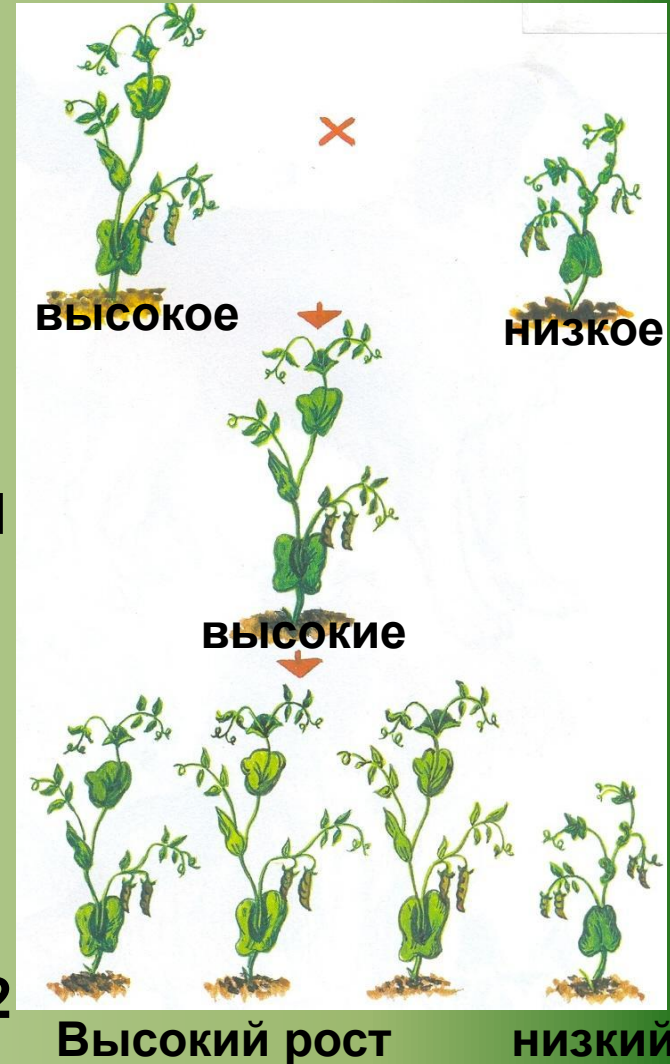

F₁

F₂

Высокий рост

низкий

При проведении опытов Мендель:

- **Использовал чистые линии**
- **Ставил одновременно опыты с несколькими родительскими парами**
- **Наблюдал за наследованием малого количества признаков**
- **Вёл строгий количественный учёт потомков**
- **Ввёл буквенные обозначения наследственных факторов**
- **Предложил парность определения каждого признака**

Условные обозначения:

- P – родительские организмы
- F – гибридное потомство
- F_1, F_2, F_3 - гибриды I, II, III поколений
- G – гаметы
- ♀ - женский пол
- ♂ - мужской пол
- X – знак скрещивания
- A, B – неаллельные доминантные гены
- a, b – неаллельные рецессивные гены



Моногибридное скрещивание

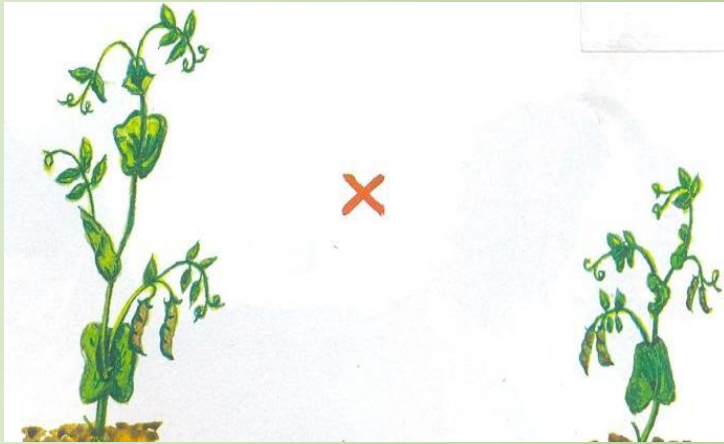

P

Скрещивание двух организмов отличающихся друг от друга по одной паре альтернативных признаков

высокий рост

низкий рост

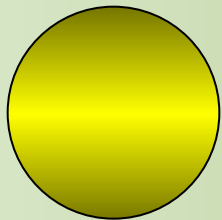

X

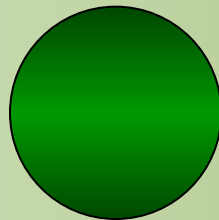

P

жёлтые семена

зелёные семена



100% желтые



100% зеленые

P_1



(b) гибридизация
(перекрестное
оплодотворение)

F_1



100% желтые

II закон Менделя - закон расщепления:

- При скрещивании двух потомков (гибридов) первого поколения между собой во втором поколении наблюдается расщепление, и снова появляются особи с рецессивными признаками; эти особи составляют $\frac{1}{4}$ от всего числа потомков второго поколения

P от F₁

F₂

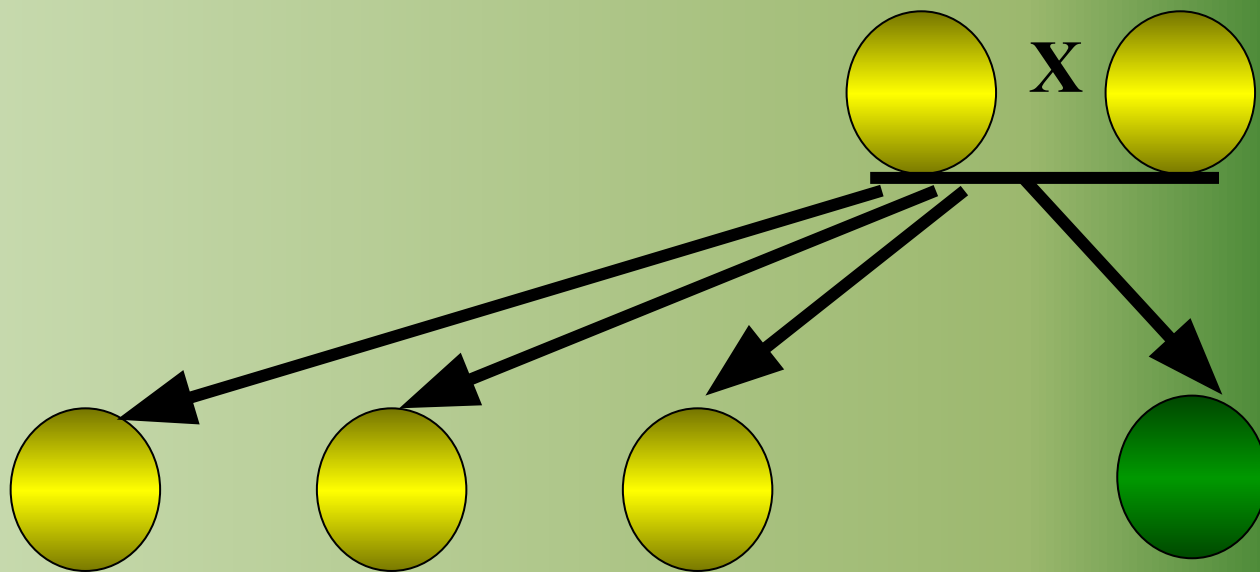

Расщепление по фенотипу:

3 : 1

Второй закон Менделя

Семена гибридов первого поколения использовались Менделем для получения второго гибридного поколения. В F_2 6022 горошины были желтого цвета, 2001 горошины – зеленого.

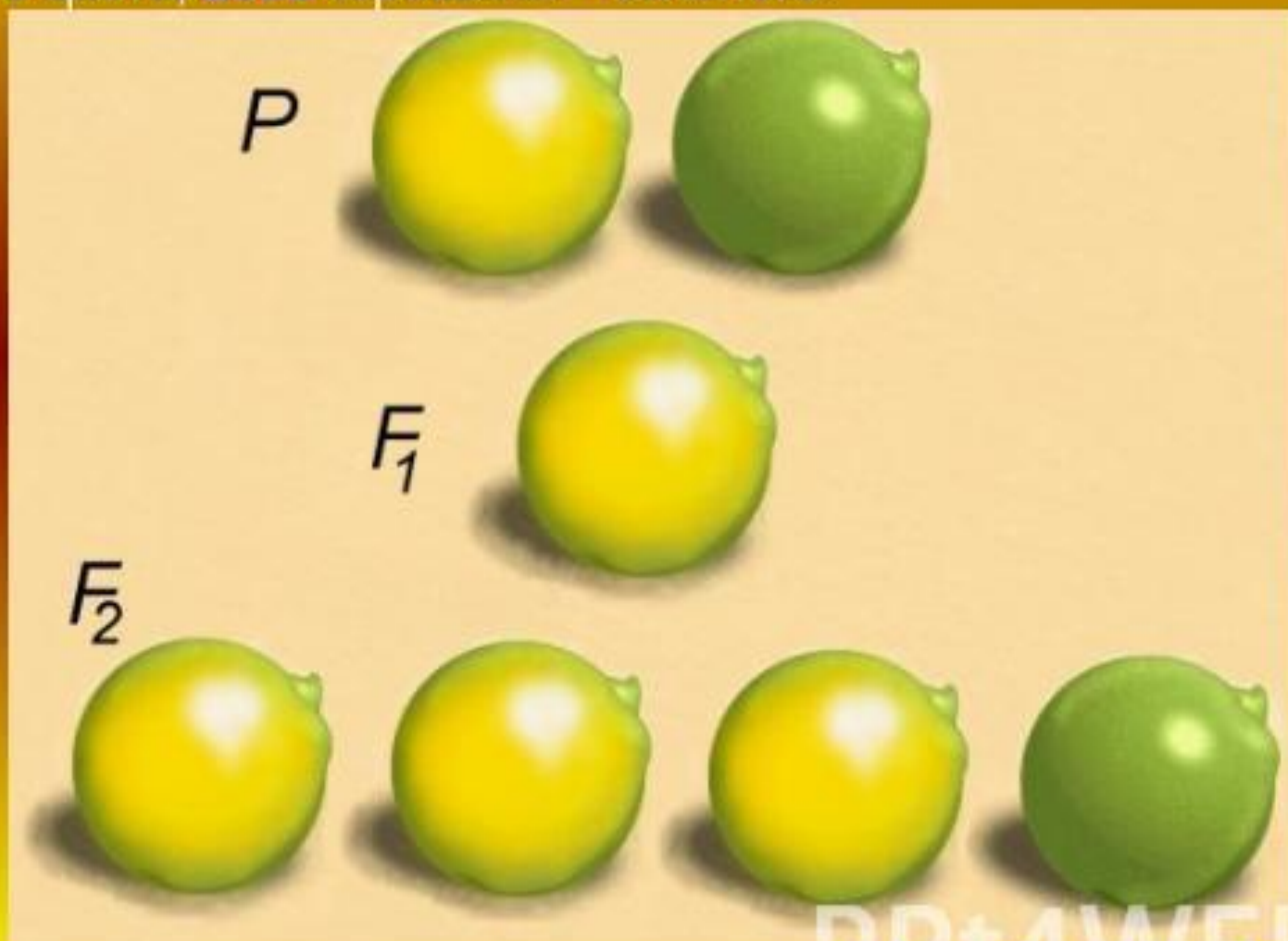

Гипотеза чистоты гамет:

- При образовании гамет в каждую из них попадает только один из двух «элементов наследственности» (аллельных генов), отвечающих за данный признак

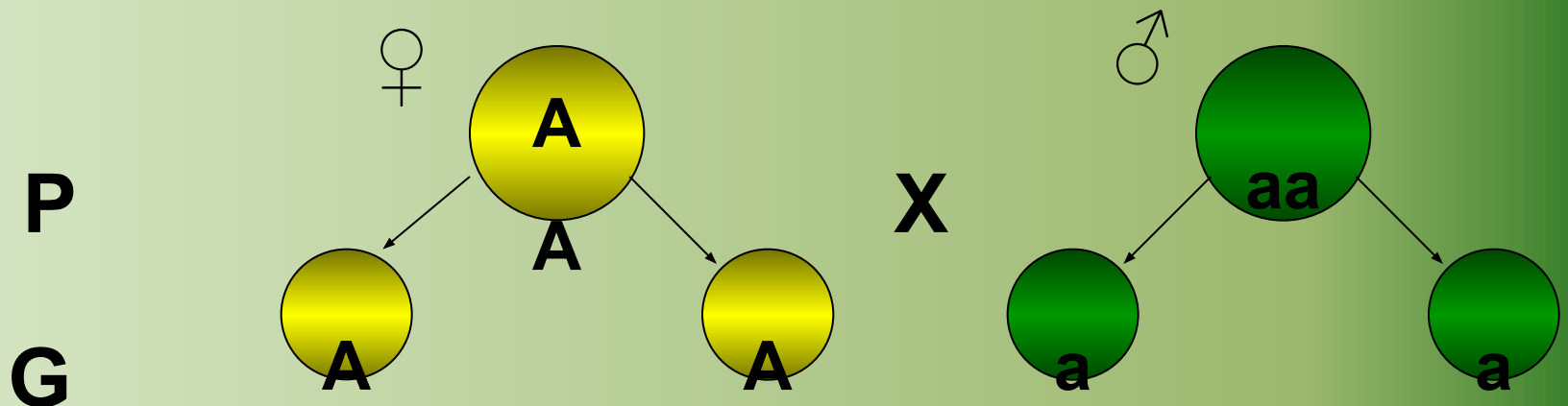

Цитологические основы моногибридного скрещивания:

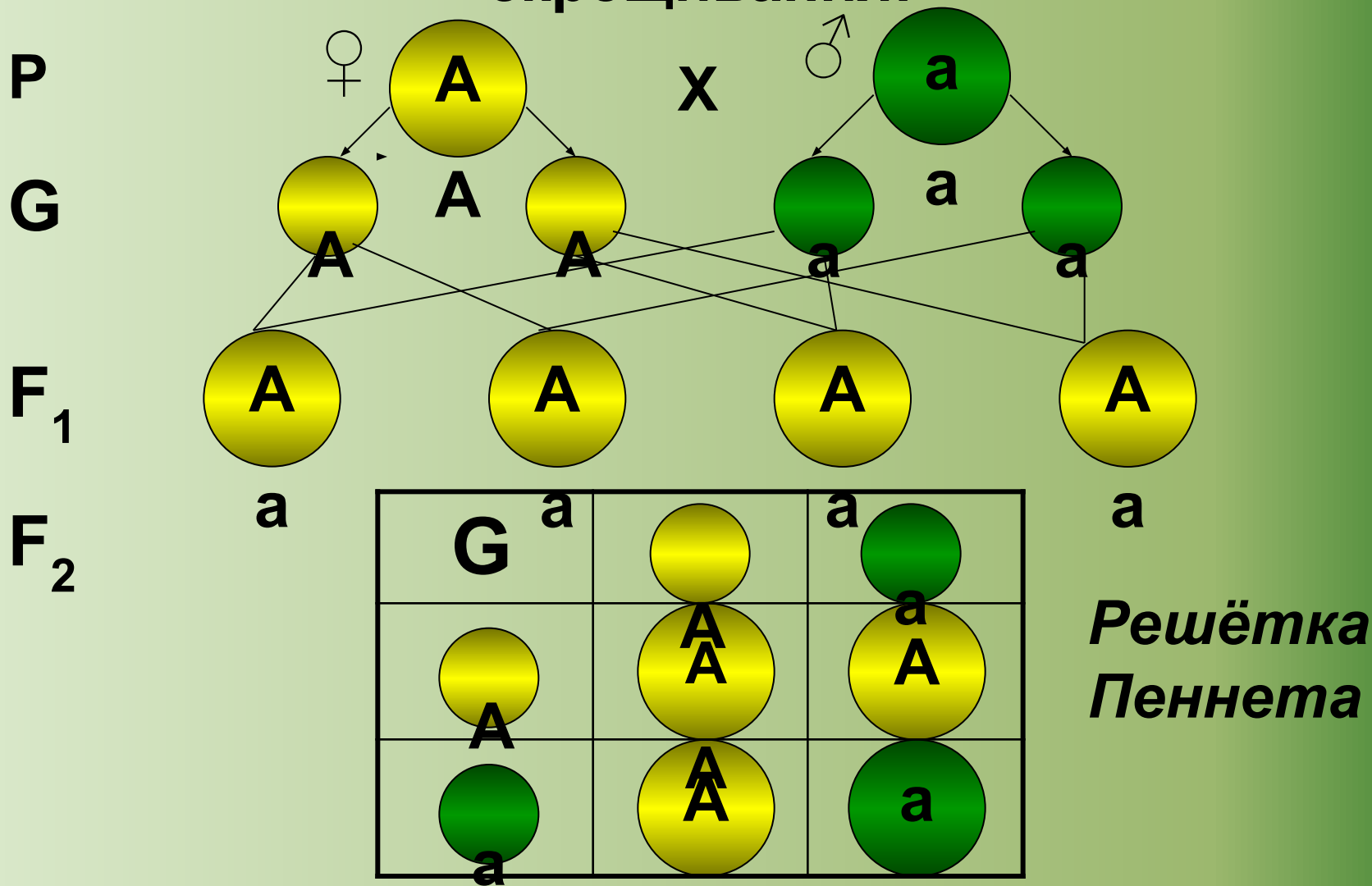

Расщепление по фенотипу $3 : 1$; по генотипу $1 : 2 : 1$

Решите задачу:



- Какой рост (высокий или низкий) у гороха доминирует?
- Каковы генотипы родителей (P), гибридов первого (F₁) и второго (F₂) поколений?
- Какие генетические закономерности, открытые Менделем, проявляются при такой гибридизации?

Генетические закономерности:

- **Закон доминирования** (единообразия F_1) – гибриды F_1 все высокого роста, поэтому высокий рост – доминантен
- **Закон расщепления** – $\frac{1}{4}$ потомков F_2 по фенотипу и генотипу имеет низкий рост (рецессивный признак)
- **Гипотеза чистоты гамет** – каждая гамета несёт только один из аллельных генов высоты растения

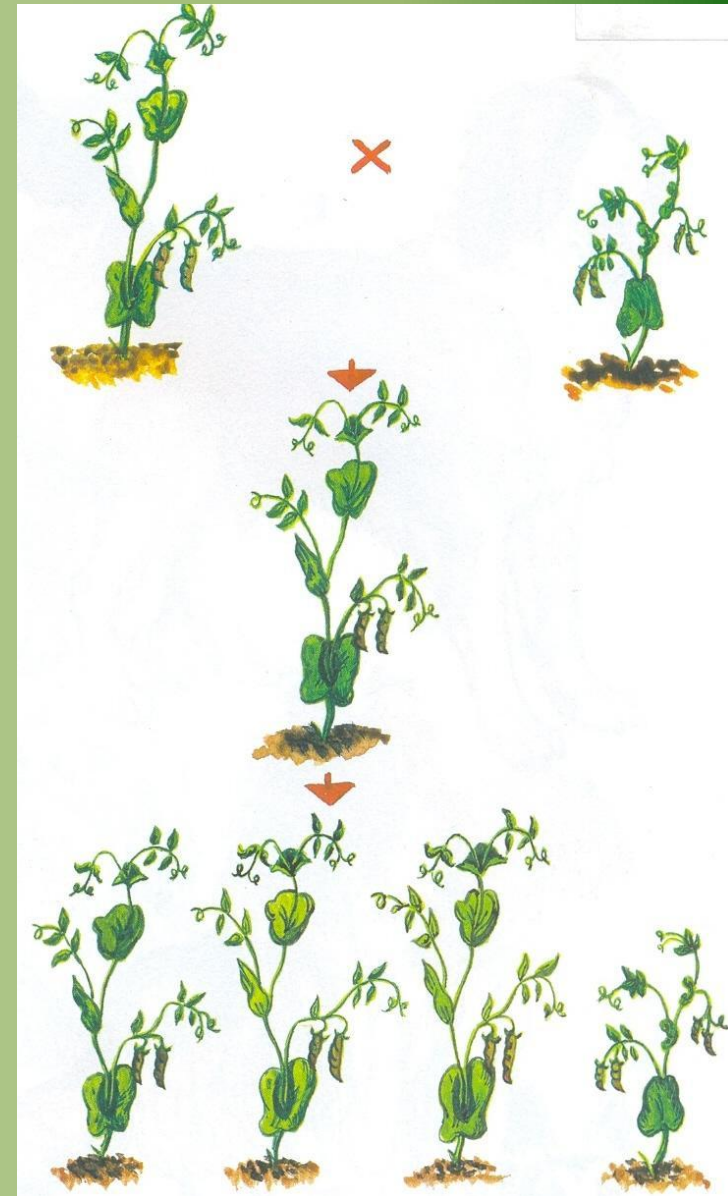

Повторим термины:

- Доминирование – явление преобладания признака
- Доминантный признак - преобладающий признак, появляющийся у гибридов первого поколения при скрещивании чистых линий
- Расщепление – явление, при котором часть особей несёт доминантный, а часть - рецессивный признак
- Рецессивный признак – подавляемый признак
- Аллельные гены – гены, расположенные в одних и тех же локусах гомологичных хромосом, отвечающие за развитие одного признака
- Гомозигота – организм, в генотипе которого одинаковые аллельные гены
- Гетерозигота – организм, в генотипе которого разные аллельные гены
- Гибридизация - скрещивание
- Гибриды – потомки от скрещивания

Домашнее задание:

- § § – 38, 39;
- *Решите задачу:*

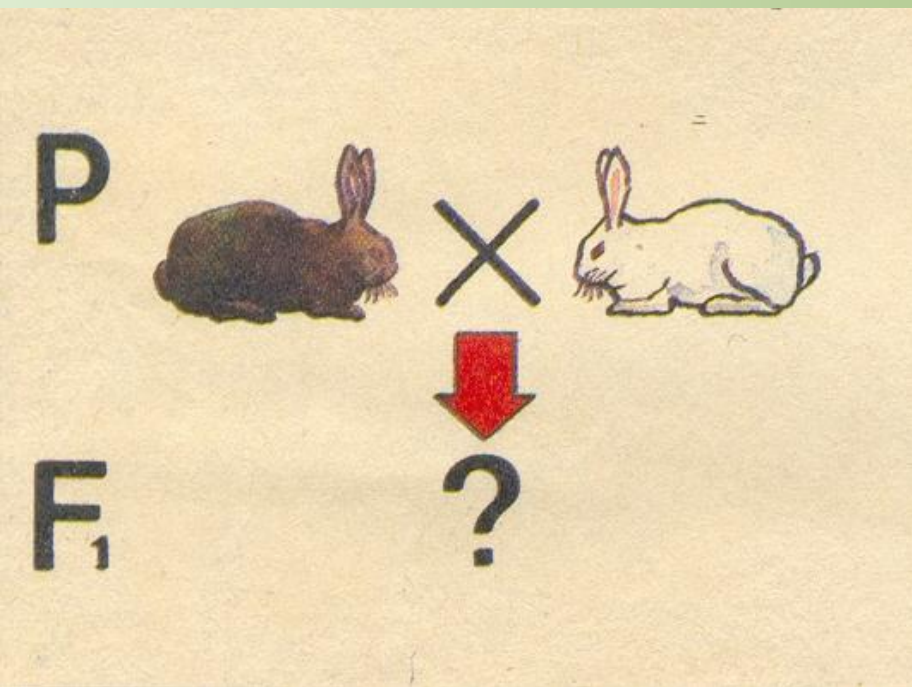

Известно, что у кролика чёрная пигментация шерсти доминирует над альбинизмом (отсутствие пигмента, белая шерсть и красные глаза). Какая окраска шерсти будет у гибридов первого поколения, полученного в скрещивания гетерозиготного чёрного кролика с альбиносом?

Ответьте на вопросы в тетради:

1. Обозначь буквами генотип:

рецессивная гомозигота -

доминантная гомозигота -

гетерозигота -

2. Какой закон отражает запись:

P ♀ простые бобы X ♂ вздутые бобы

F₁ простые бобы (100%)

3. Как называется признак у гибридов F₁?

4. Какой закон отражает запись:

P от F₁ ♀ простые бобы X ♂ простые бобы

F₂ простые (75%) : вздутые (25%)

5. Как называется признак у 25% потомков F₂?

Проверь себя:

1. **aa**
AA
Aa
2. **Закон доминирования или**
Закон единообразия гибридов F_1
3. **Доминантный признак**
4. **Закон расщепления**
5. **Рецессивный признак**