

Техническая термодинамика

Прямые и обратные циклы

Прямой цикл – цикл двигателя

Подведенная теплота преобразуется в работу

Обратный цикл – цикл холодильника

За счет совершенной работы теплота передается от холодного тела к горячему

Прямой цикл

$$l_{\text{ц}} = l_p - |l_c| \qquad l_{\text{ц}} = q_{\text{ц}}$$

$$\eta_t = \frac{l_{\text{ц}}}{q_1} = \frac{q_{\text{ц}}}{q_1} = \frac{q_1 - |q_2|}{q_1} = 1 - \frac{|q_2|}{q_1} < 1$$

Обратный цикл

$$l_u = |l_c| - l_p \quad q_u = |q_1| - q_2$$

$$l_u = q_u$$

$$\varepsilon_t = \frac{q_2}{l_u} = \frac{1}{\frac{q_1}{q_2} - 1}$$

Прямой цикл Карно в p - v и T - s координатах

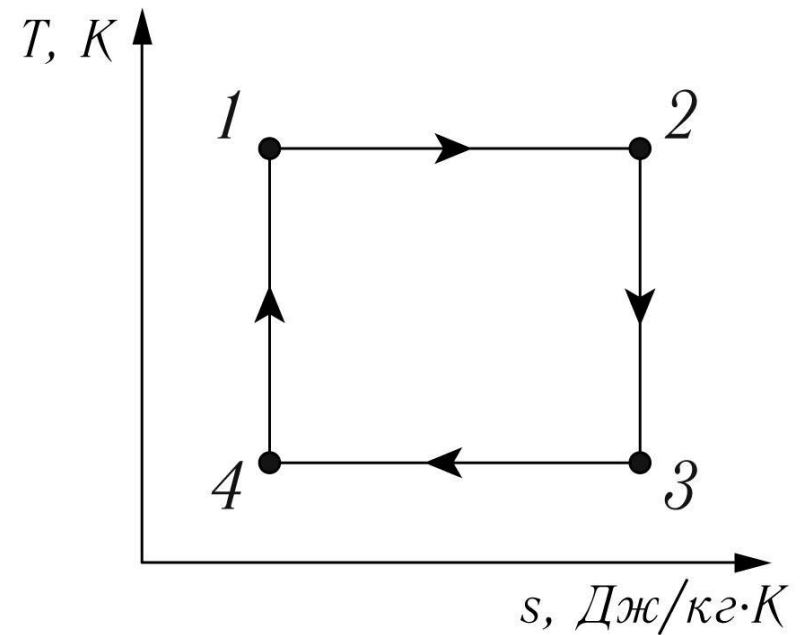
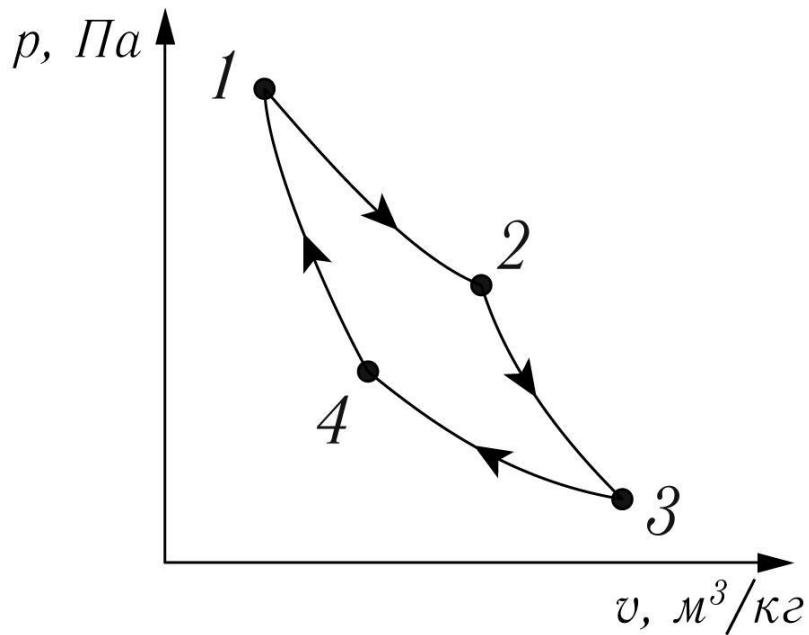

Цикл Карно

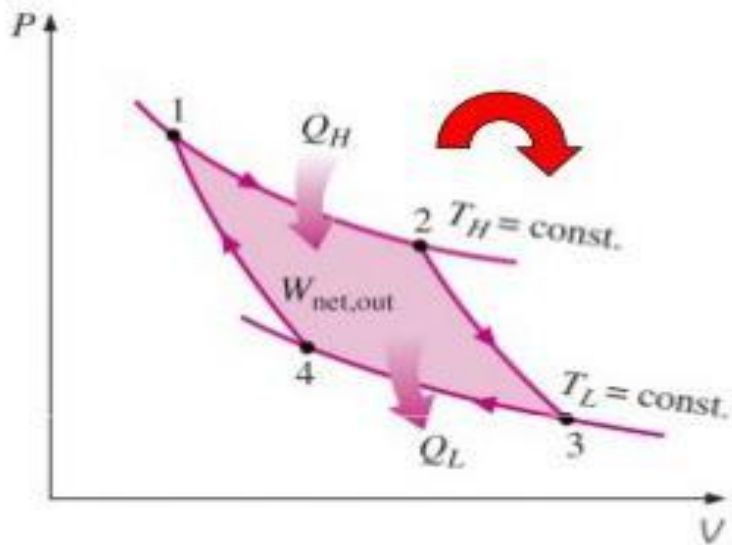

Прямой цикл Карно

$$\eta_t^K = 1 - \frac{|q_2|}{q_1} = 1 - \frac{|T_2 \Delta S_{3-4}|}{T_1 \Delta S_{1-2}}$$

$$\eta_t^K = 1 - \frac{T_2}{T_1} = 1 - \frac{T_{\min}}{T_{\max}}$$

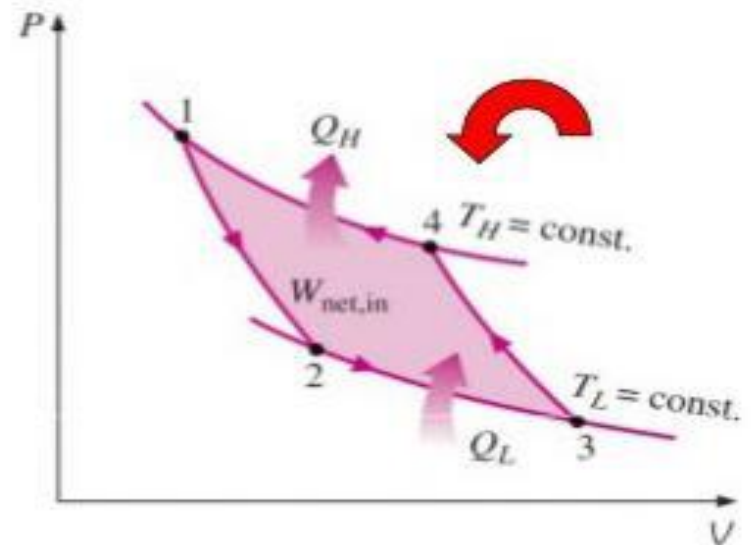

Обратный цикл Карно

$$\varepsilon = \frac{q_2}{l_y} = \frac{1}{\frac{q_1}{q_2} - 1} = \frac{1}{\frac{T_{\max}}{T_{\min}} - 1} = \frac{T_{\min}}{T_{\min} - T_{\max}}$$

Двигатели внутреннего сгорания

Двигатель внутреннего сгорания (ДВС) – это тепловая машина, все процессы которой осуществляются в цилиндре

Индикаторная диаграмма ДВС

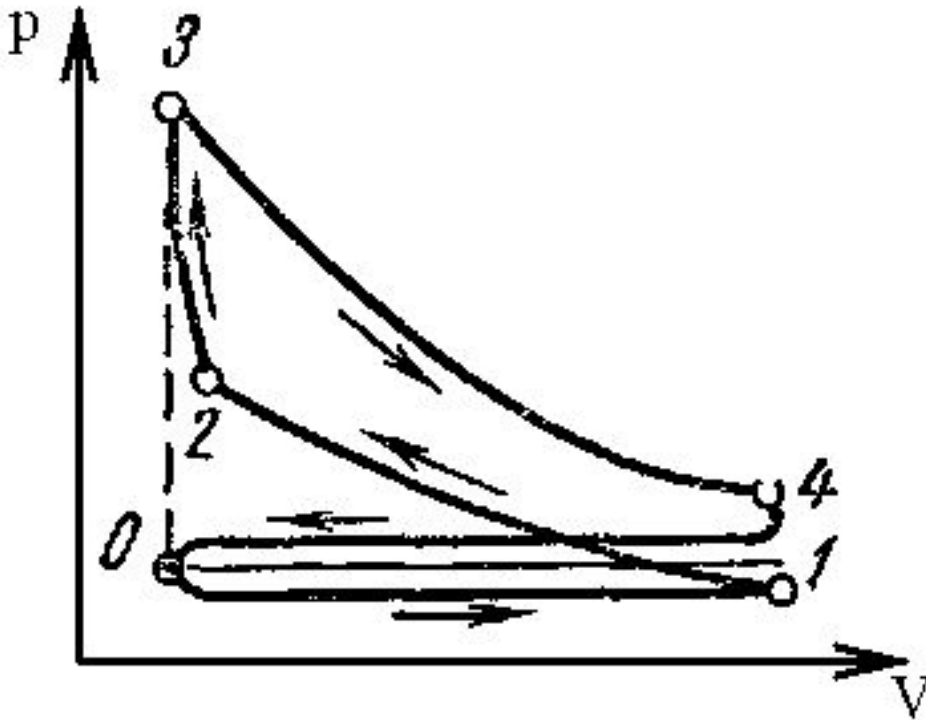

- 0-1 – всасывание рабочего тела
- 1-2 – сжатие рабочего тела
- 2-3 – сгорание рабочего тела, практически при постоянном объеме.
- 3-4 – рабочий ход
- 4-0 – выброс продуктов сгорания

Циклы ДВС

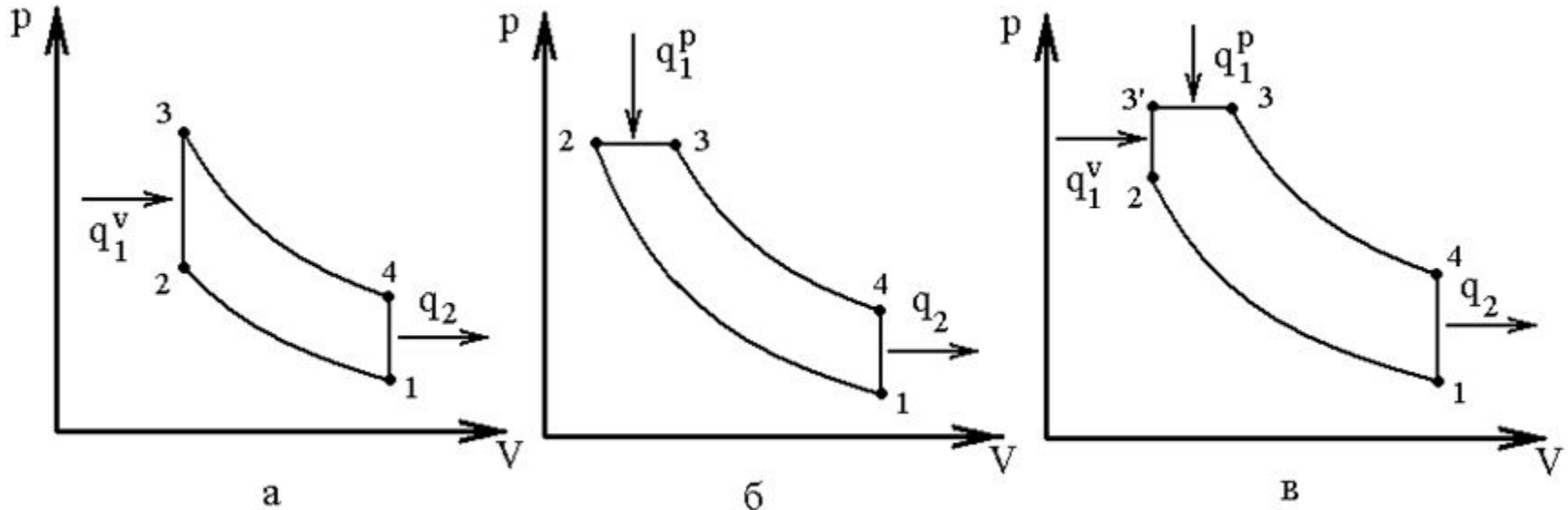

а – Отто

б – Дизеля

в - Тринклера

Исходные данные для анализа ДВС

- 1) параметры рабочего тела k, R, C_p
- 2) начальные параметры $P_1 = P_{ос}$
- 3) $\varepsilon, \lambda, \rho$ – из опыта конструирования
- 4) масса рабочего тела

КПД ДВС

$$\eta_t^{V,p} = 1 - \frac{(\lambda \rho^k - 1)}{\varepsilon^{k-1} [(\lambda - 1) + k\lambda(\rho - 1)]}$$

$$\eta_t^p = 1 - \frac{\rho^k - 1}{\varepsilon^{k-1} k(\rho - 1)}$$

$$\eta_t^V = 1 - \frac{1}{\varepsilon^{k-1}}$$

Цикл Стирлинга

(цикл тепловой машины с регенерацией тепла)

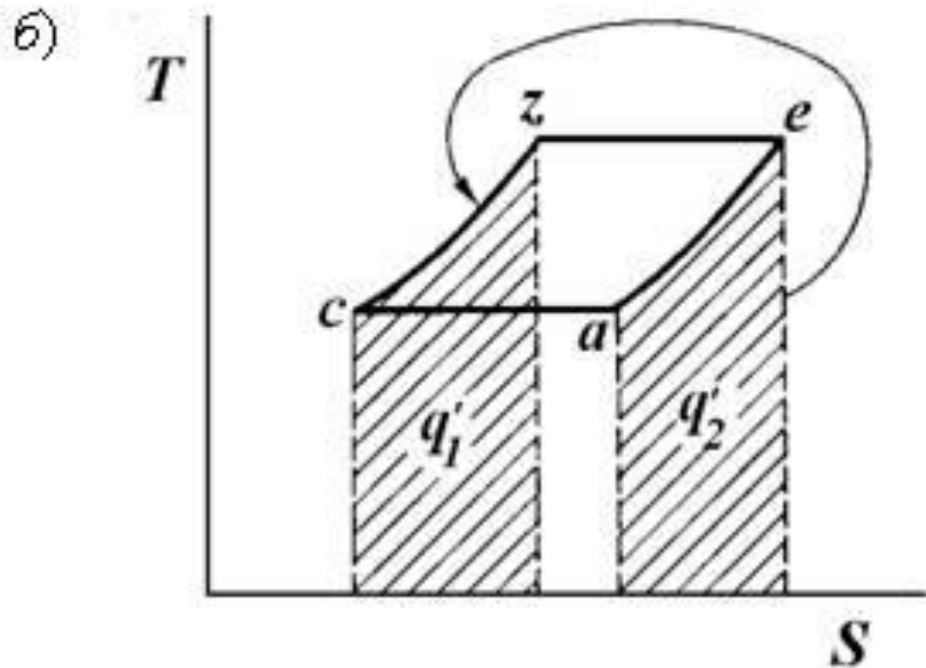
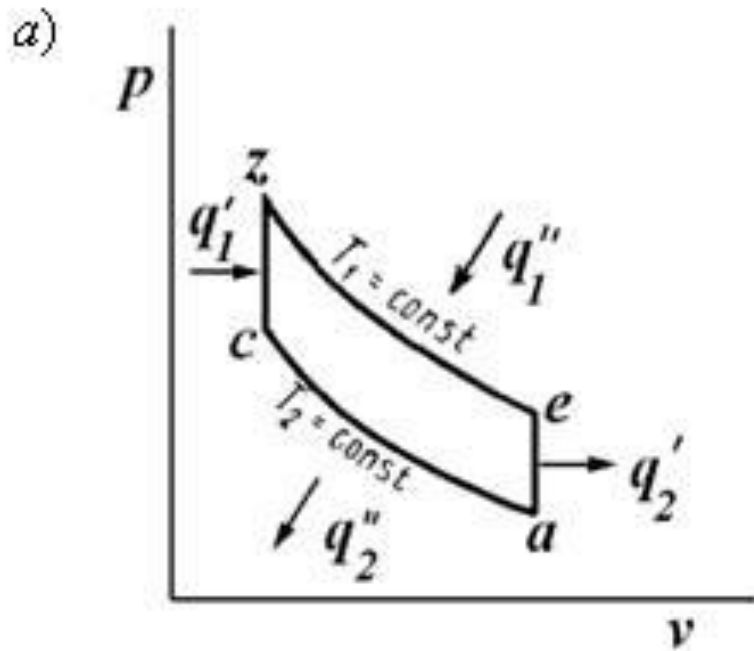

Схемы компрессоров

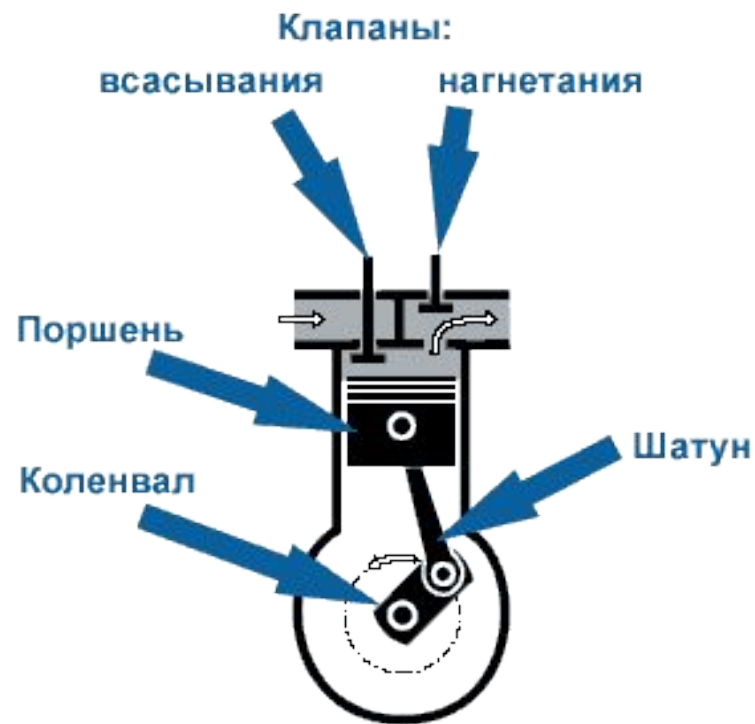
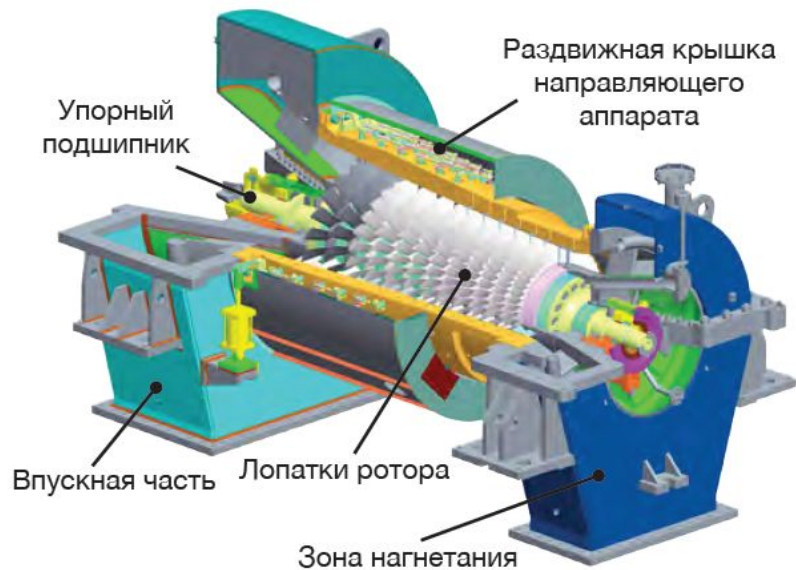
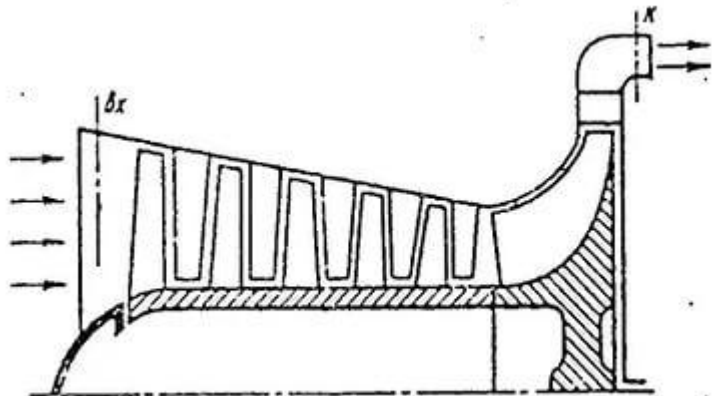

Цикл многоступенчатого компрессора

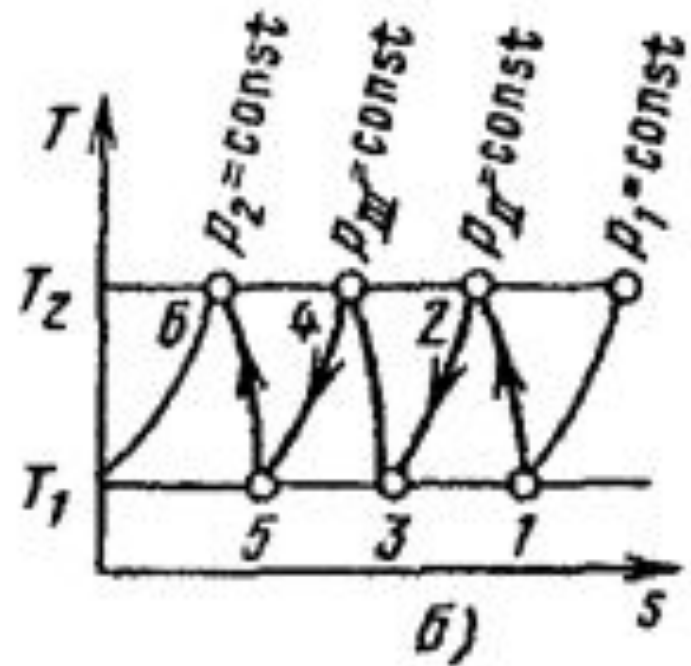
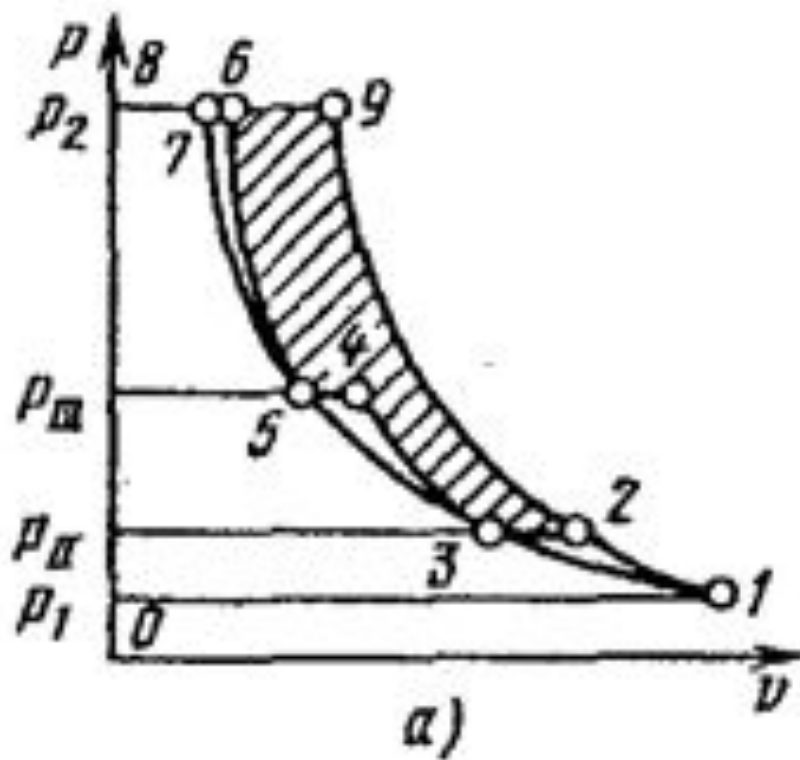

Работа компрессора

- Адиабатное сжатие

$$l_0^k = \frac{k}{k-1} (p_1 v_1 - p_2 v_2) = i_1 - i_2$$

- Изотермическое сжатие

$$l_0^k = p_1 v_1 \ln \frac{v_2'''}{v_1}$$

Газотурбинные установки

ГТУ – тепловые машины, в которых термодинамические процессы осуществляются в различных агрегатах (компрессор, камера сгорания или газогенератор, турбина)

Схема ГТУ непрерывного действия



Схема турбовального ГТД



Цикл ГТУ непрерывного действия

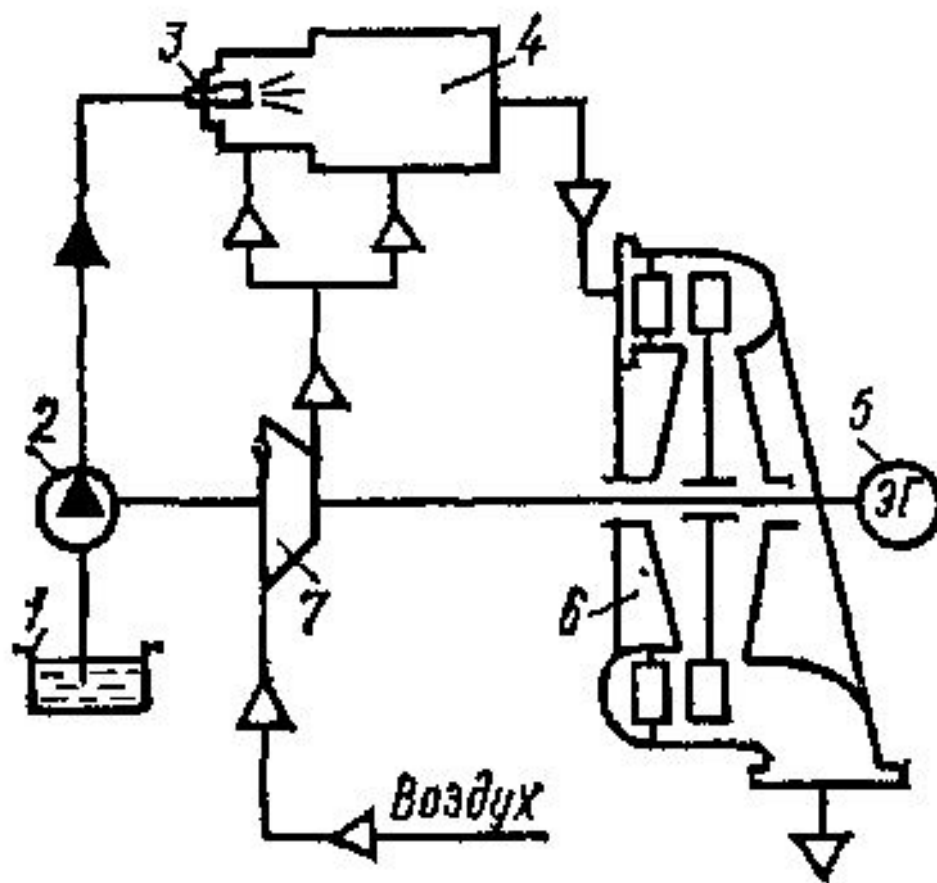
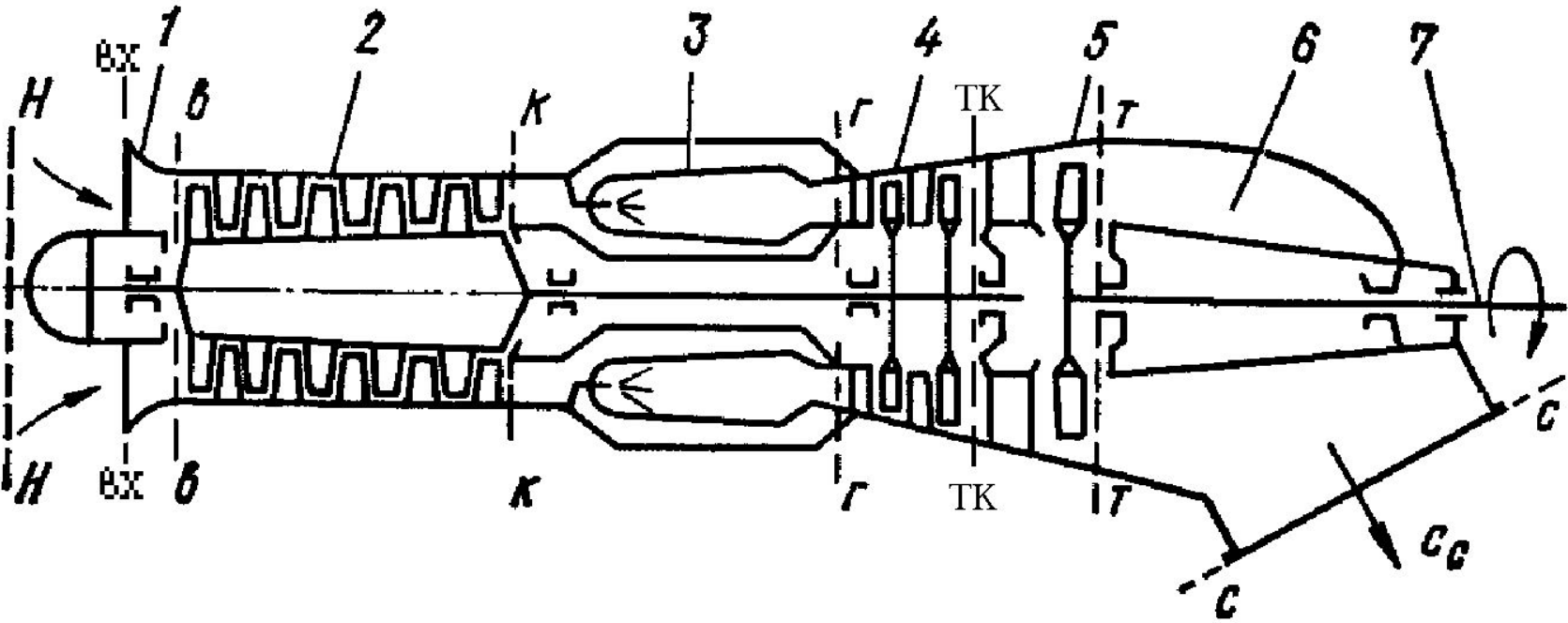

Схема пульсирующей ГТУ



Цикл пульсирующей ГТУ

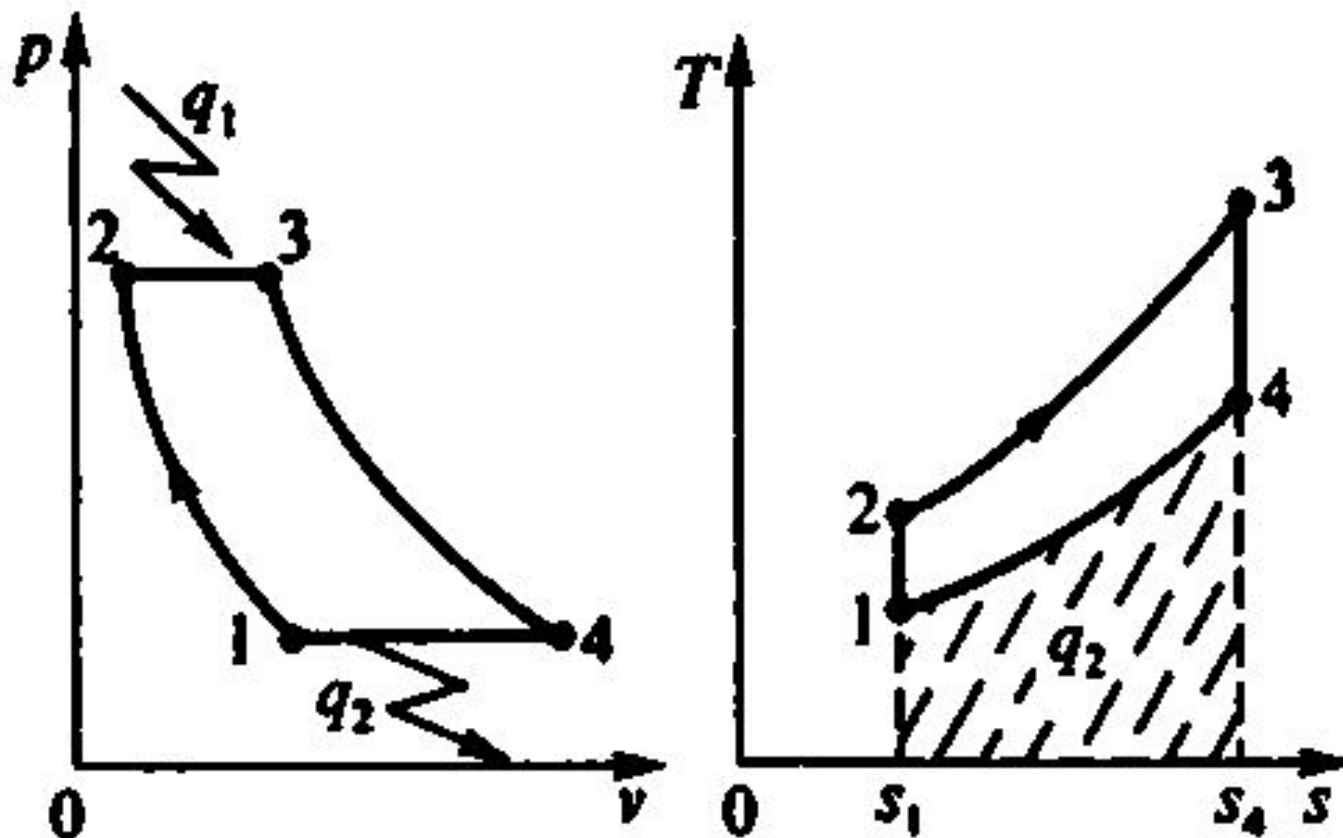
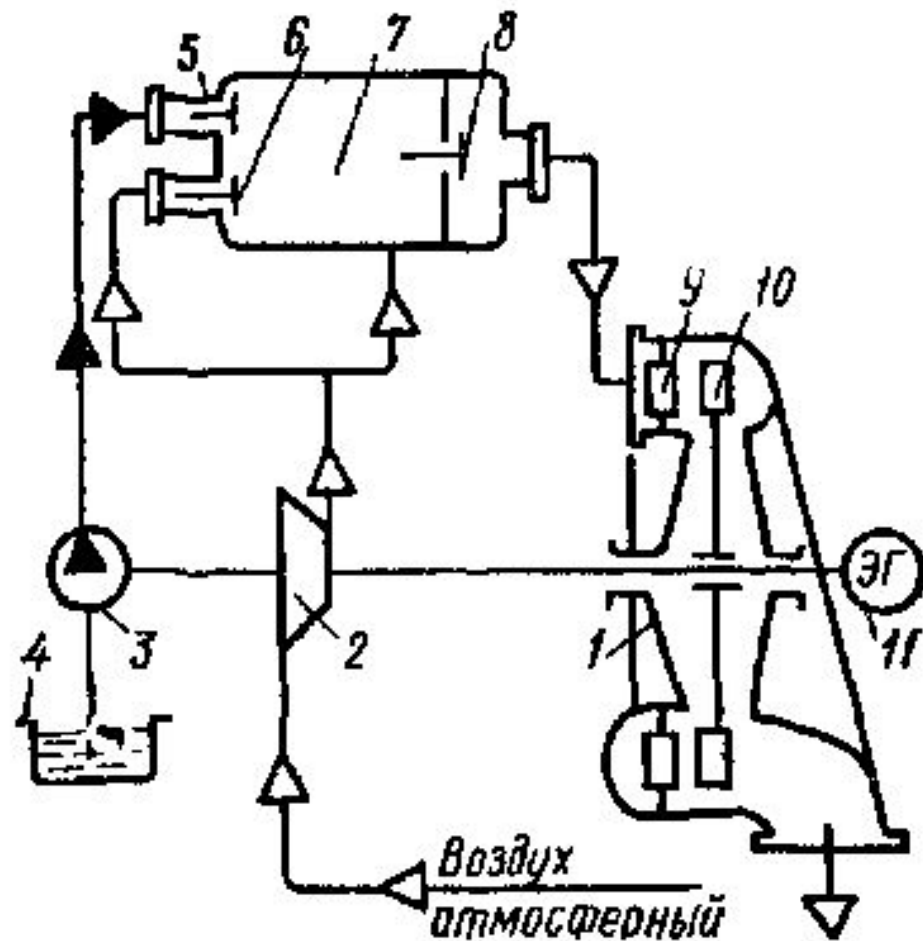
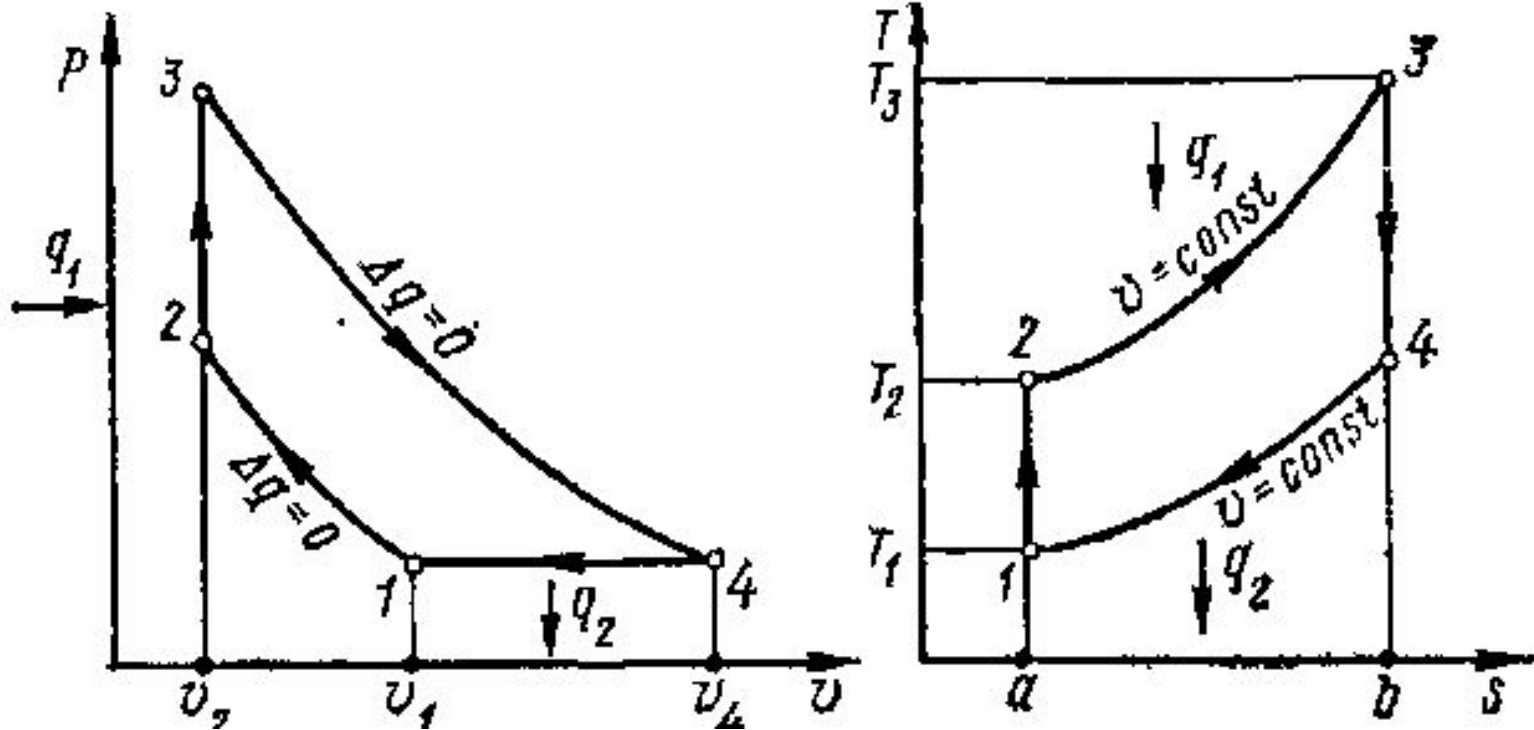

КПД ГТУ

$$\eta_t^p = 1 - \frac{q_2}{q_1} = 1 - \frac{1}{\beta^{\frac{k-1}{k}}}$$

$$\eta_t^v = 1 - \frac{k \left(T_1 \lambda^{\frac{1}{k}} - T_1 \right)}{T_1 \beta^{\frac{k-1}{k}} \lambda - T_1 \beta^{\frac{k-1}{k}}} = 1 - \frac{k \left(\lambda^{\frac{1}{k}} - 1 \right)}{\beta^{\frac{k-1}{k}} (\lambda - 1)}$$

Реактивные двигатели

- Неавтономные двигатели (ВРД)
 - Турбореактивный
 - Турбовинтовой
 - Прямоточный
 - Пульсирующий
- Автономные двигатели (ЖРД, РДТТ)

Прямоточный ВРД (ПВРД)

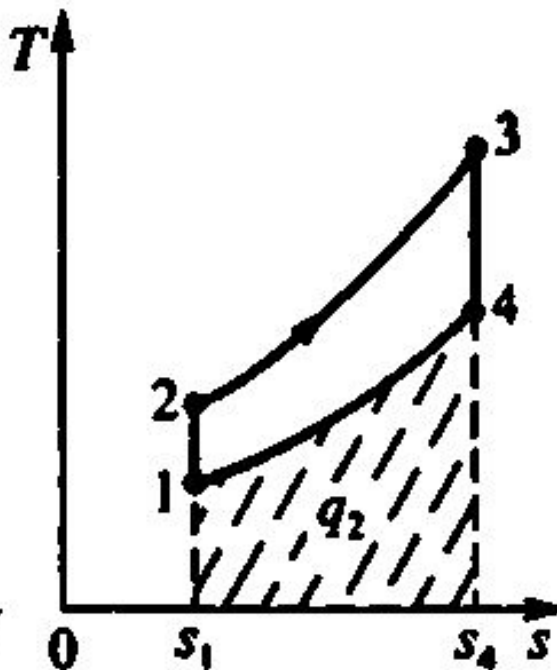
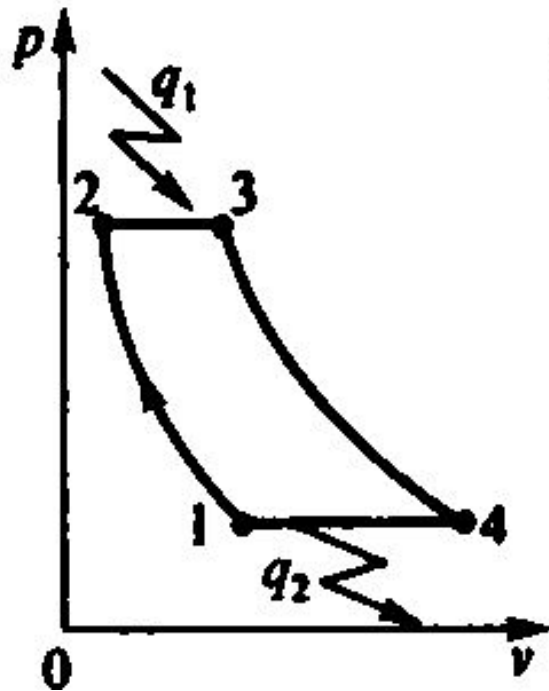
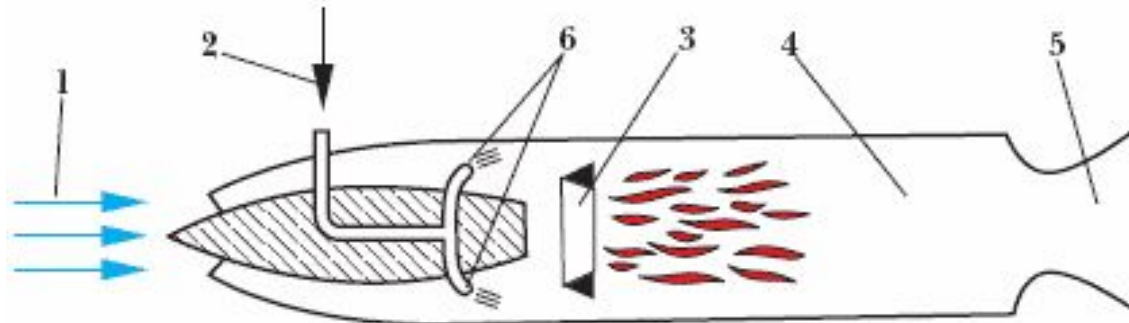

$$\eta^{перд} = \frac{1}{1 + \frac{2}{(k-1)M_n^2}}$$

Турбореактивный двигатель (ТРД)

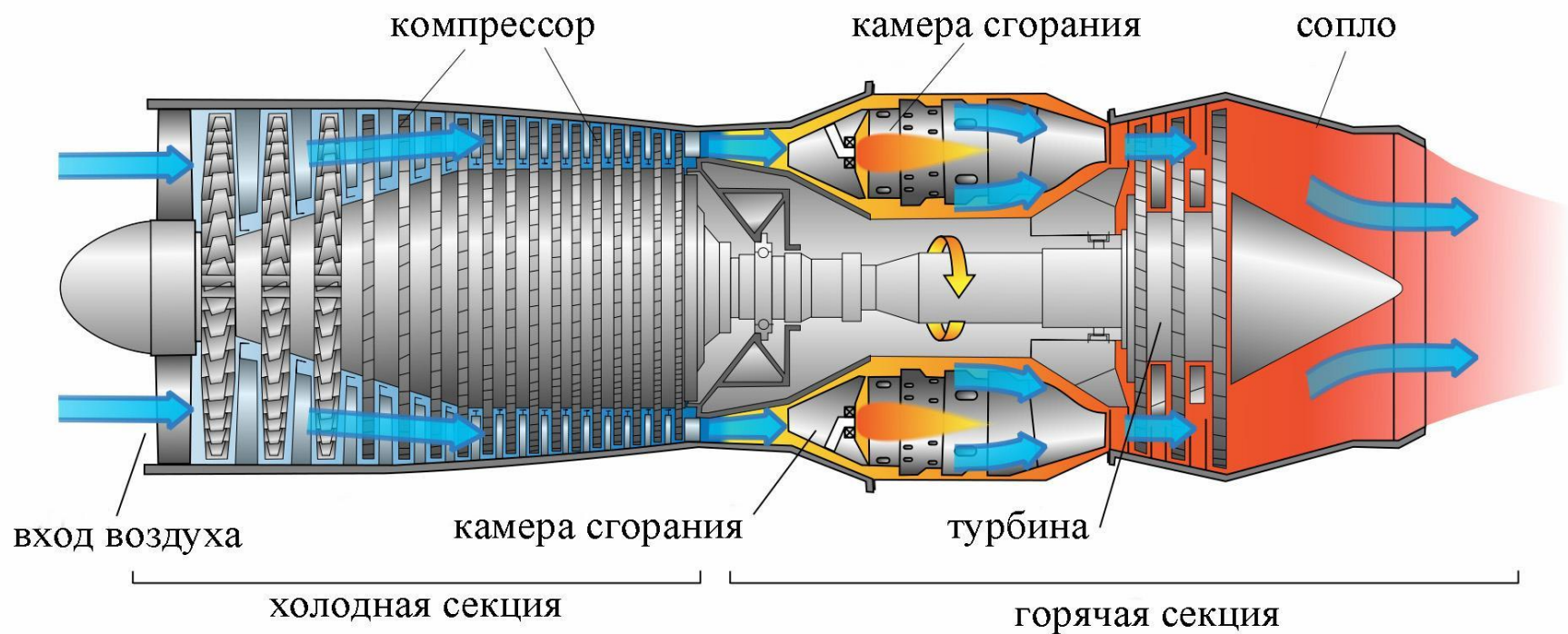

Турбовинтовой двигатель (ТВД)

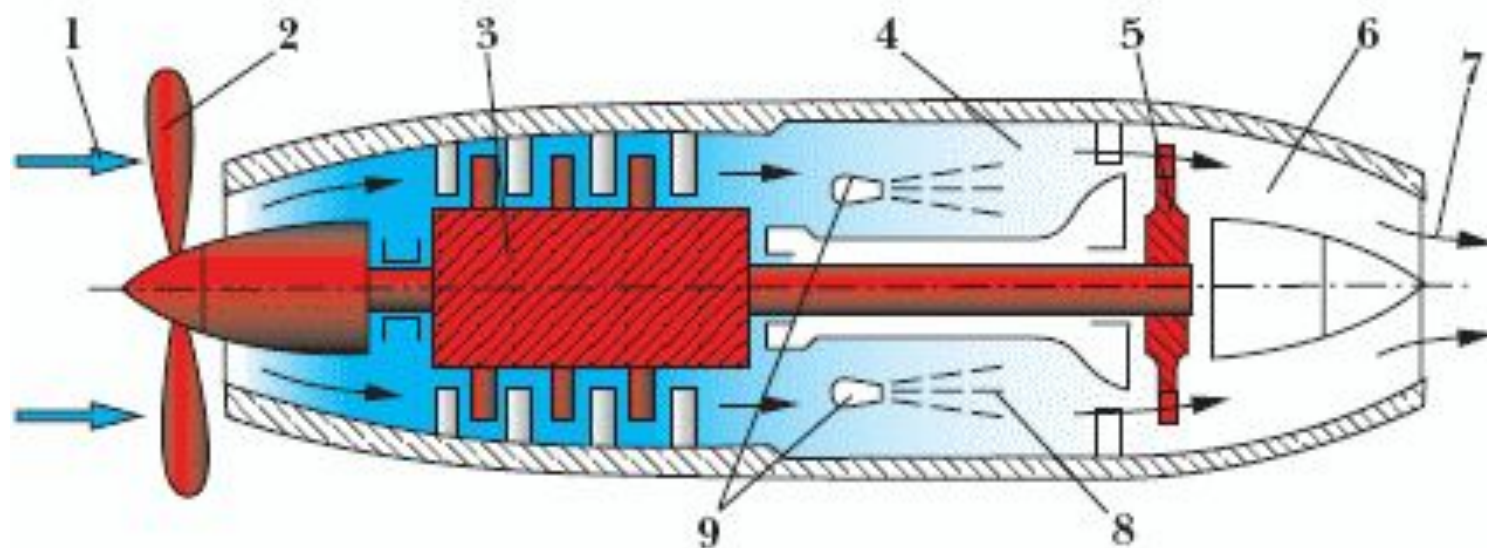

Цикл ТВД и ТРД

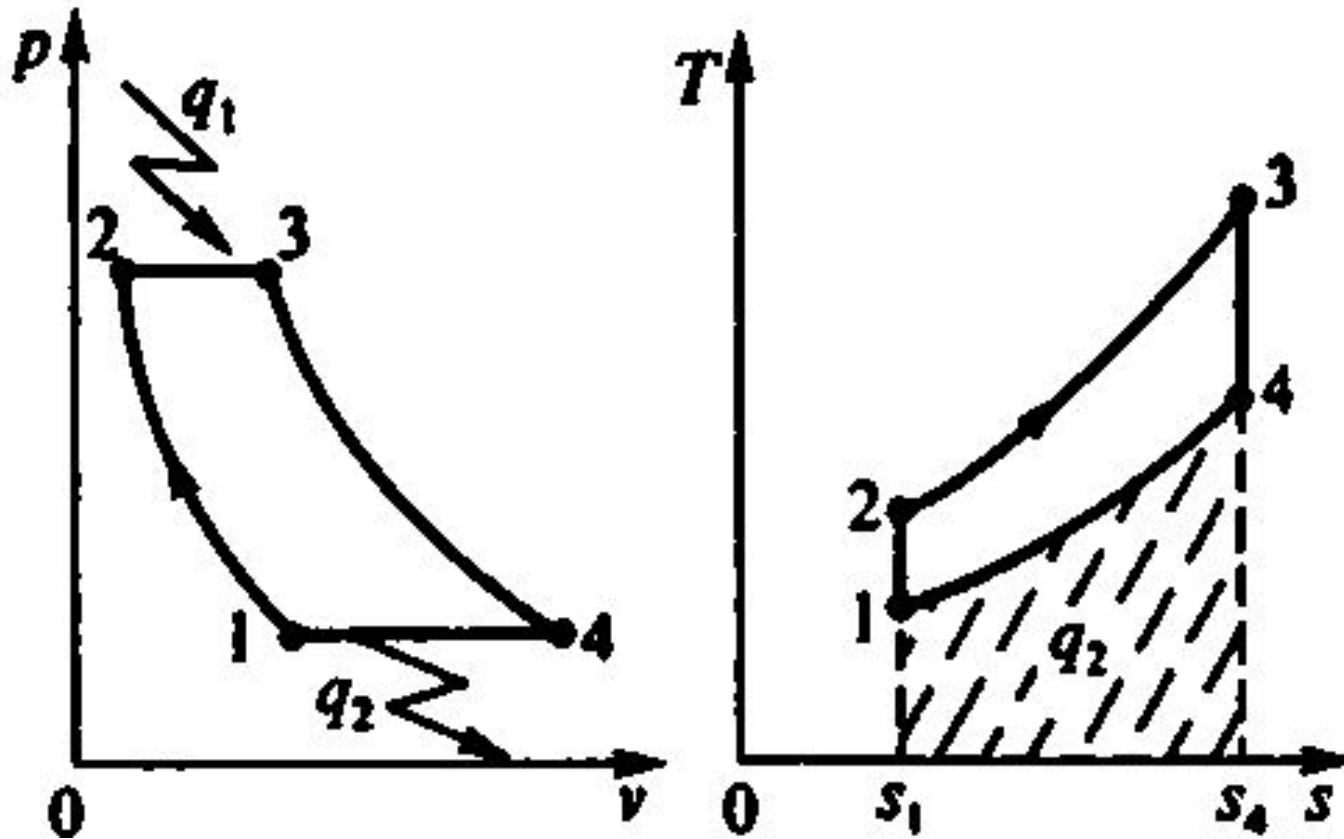

$$\eta_t^{\text{ГТД}} = 1 - \frac{1}{\beta_{\Sigma}^k}$$

$$\beta_{\Sigma} = \beta_{\kappa} \beta_{\partial}$$

Пульсирующий ВРД (ПуВРД)

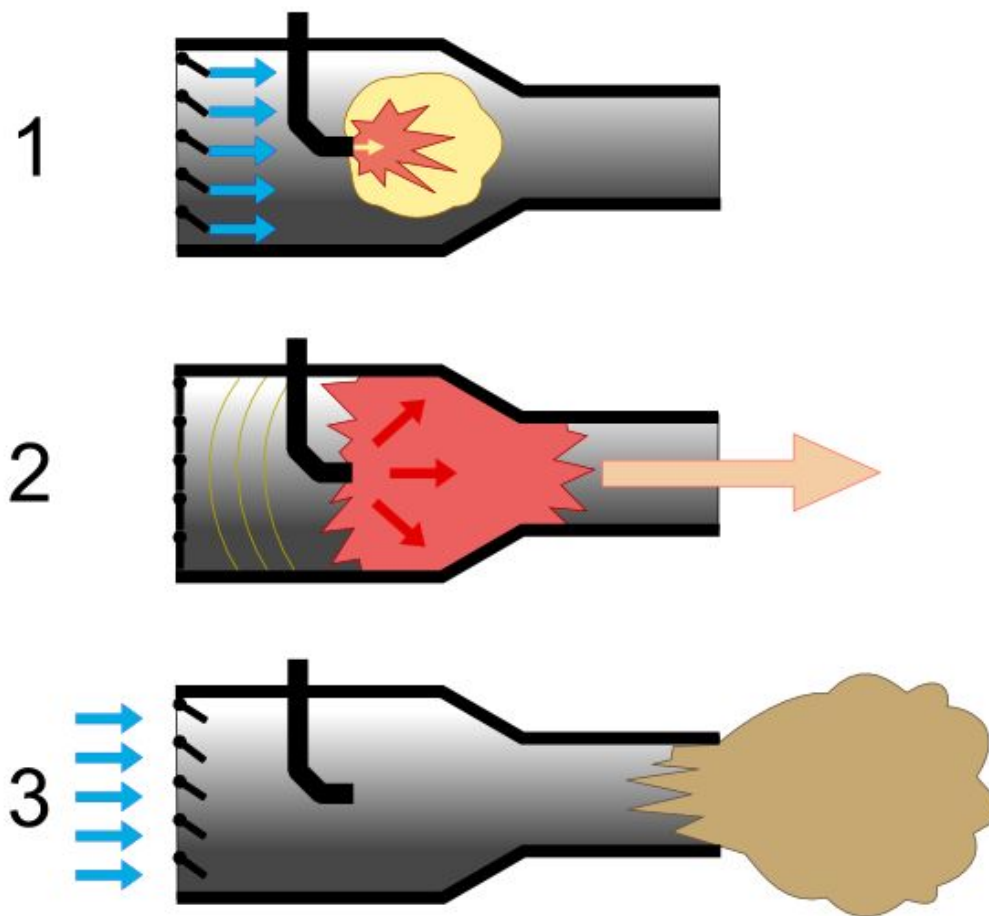

Цикл пульсирующего ВРД

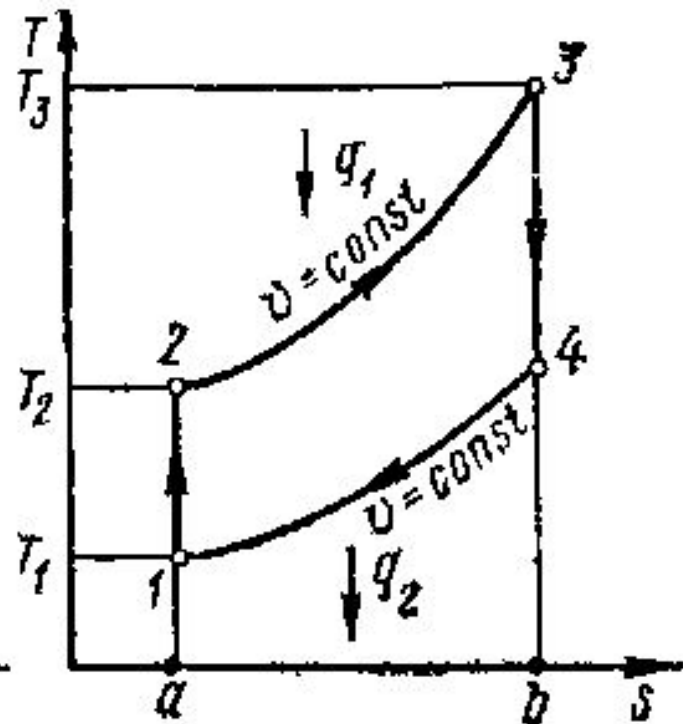
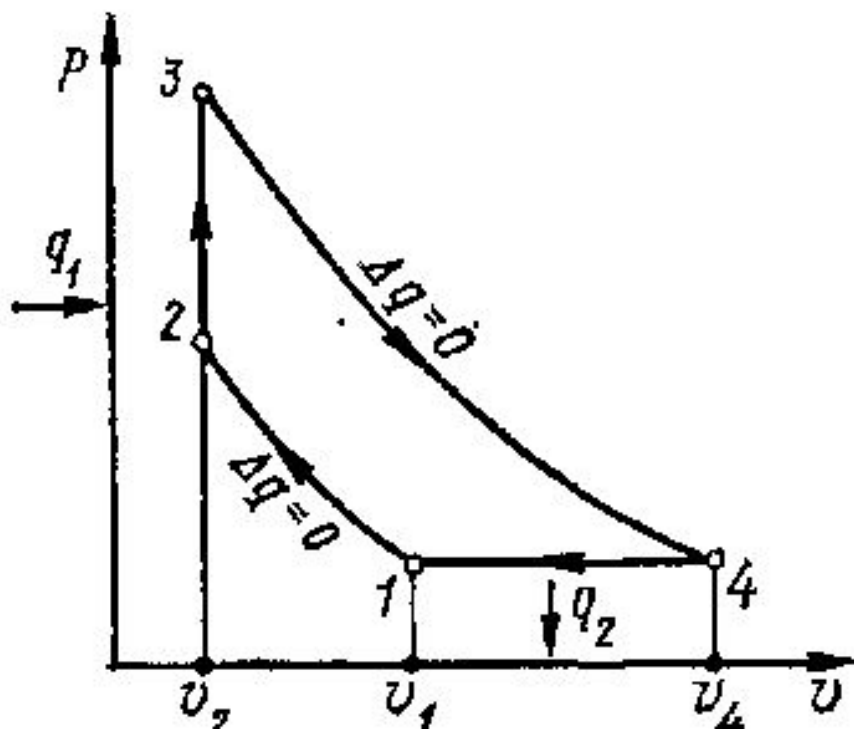

ЖРД РД-107



Схема и цикл ЖРД

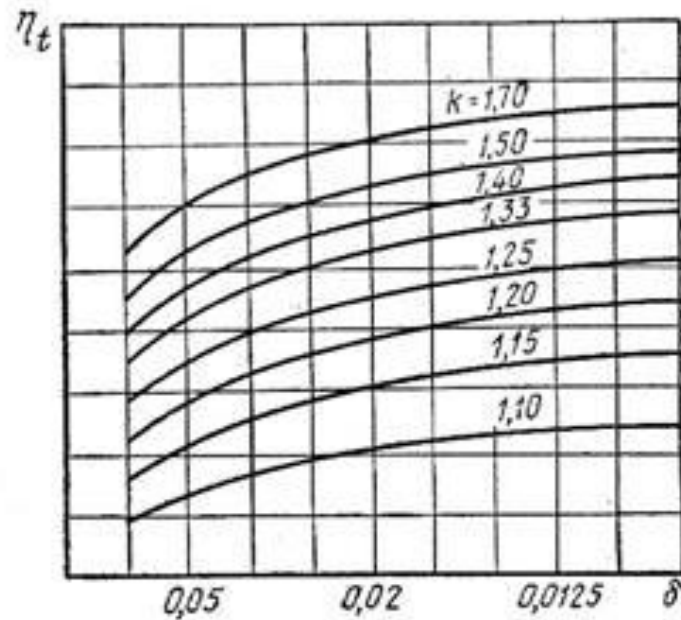
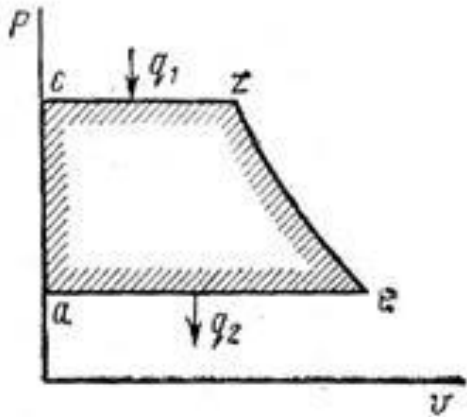
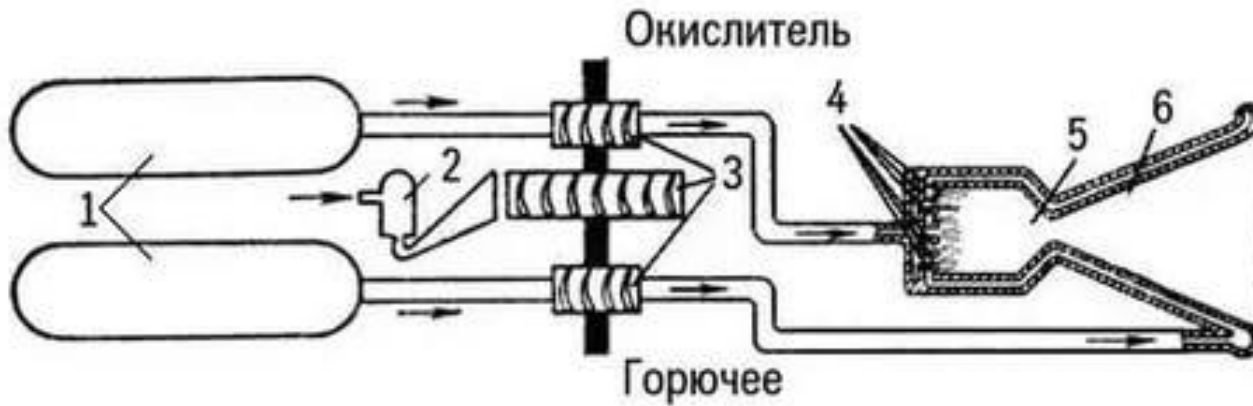

$$\eta_t^{\text{ЖРД}} = 1 - \left(\frac{P_a}{P_{\text{КС}}} \right)^{\frac{k-1}{k}}$$

ПАРОСИЛОВЫЕ ЦИКЛЫ

Паросиловой цикл Карно

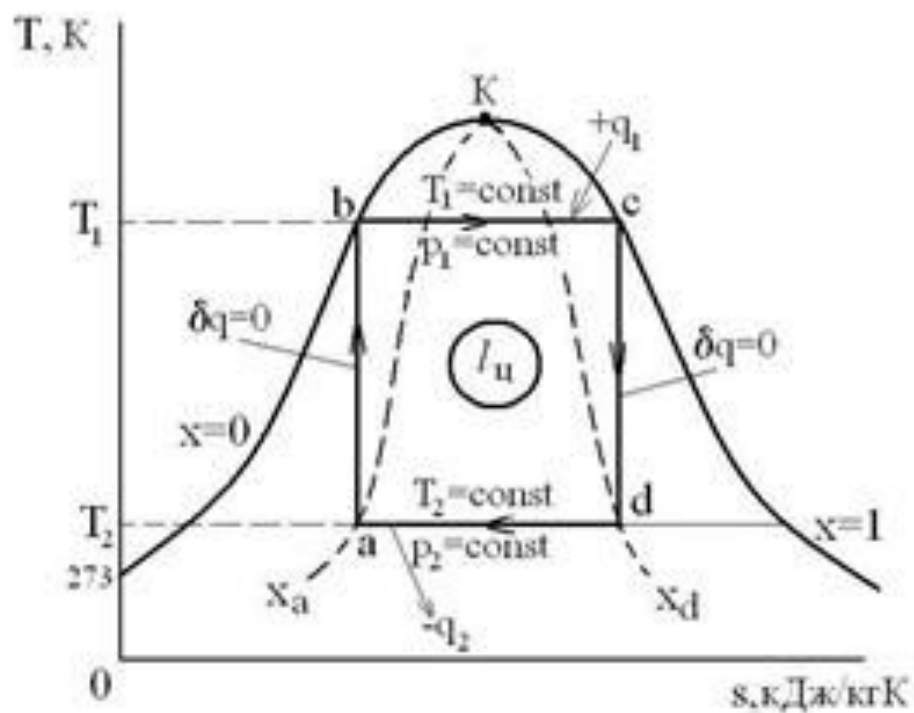
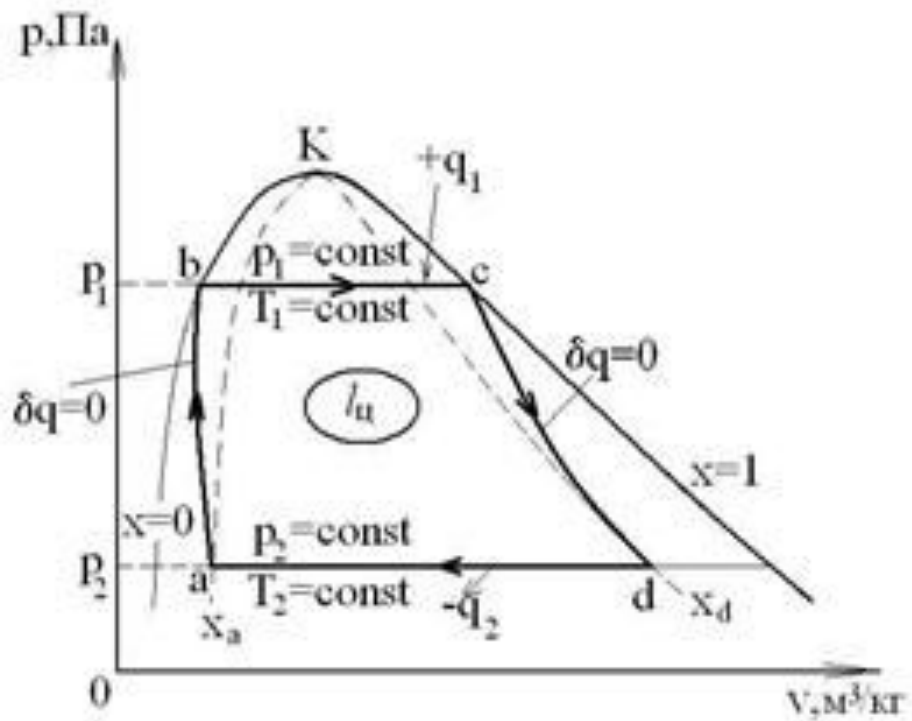

Паросиловой цикл Ренкина

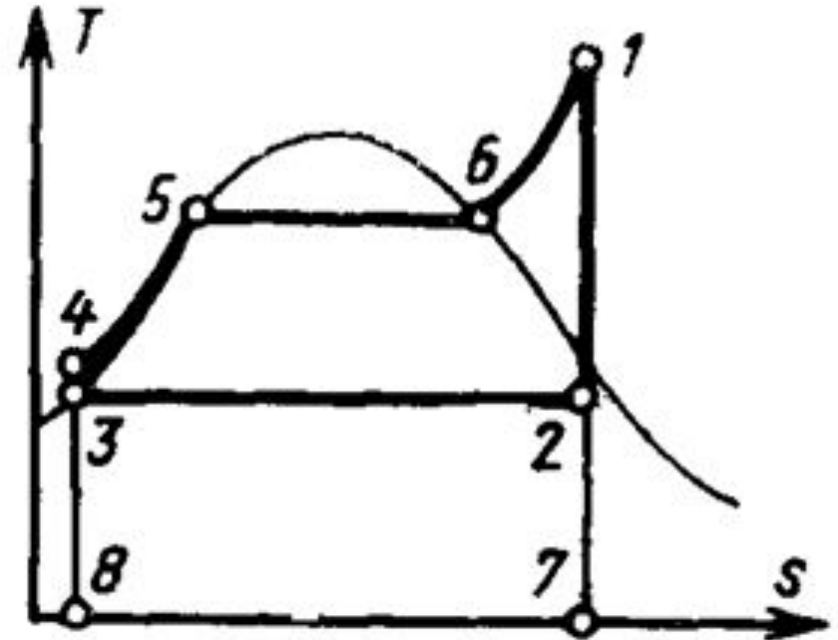
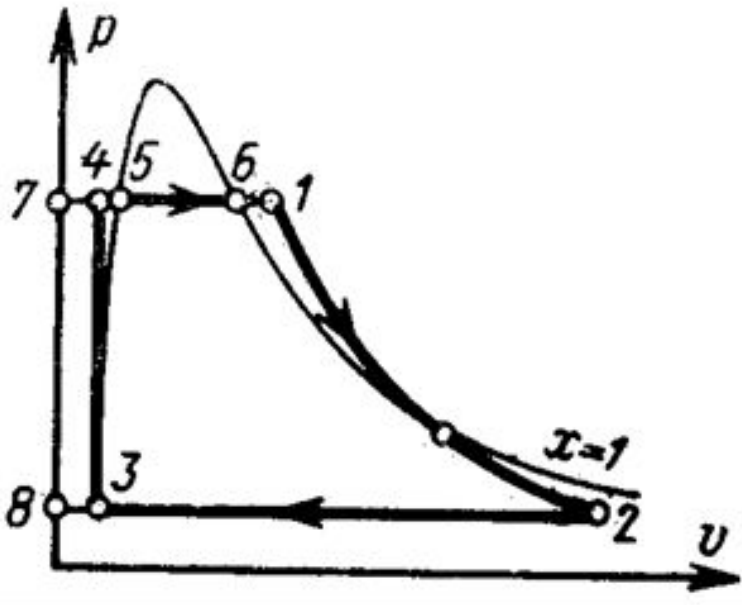

- 1-2 - адиабатный процесс расширения пара в двигателе;
2-3 - изобарно-изотермический процесс конденсации отработавшего пара в конденсаторе;
3-4 - адиабатного процесса повышения давления воды в насосе;
4-5-6-1 - изобарный процесс парообразования и перегрева

ЦИКЛЫ ХОЛОДИТЕЛЬНЫХ УСТАНОВОК

Воздушная холодильная установка

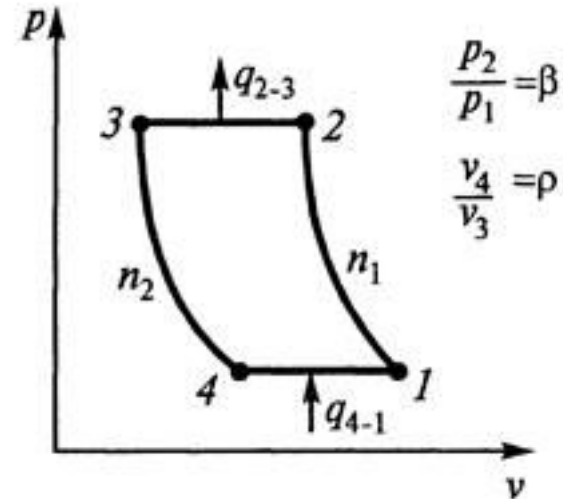
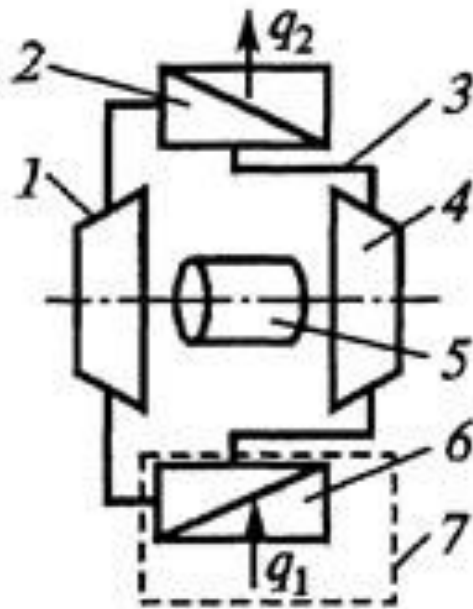

- 1 – компрессор;
- 2 – холодильник;
- 3 – трубопровод;
- 4 - детандер (расширительная машина);
- 5 – электродвигатель;
- 6 – нагреватель;
- 7 - охлаждаемый объем (помещение);
- q_1 – отведенная из помещения 7 теплота;
- q_2 - теплота, отведенная в ОС.

Парокомпрессионная холодильная установка

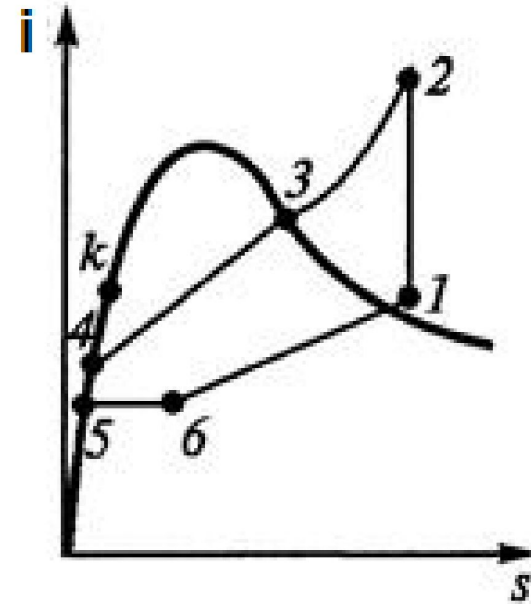
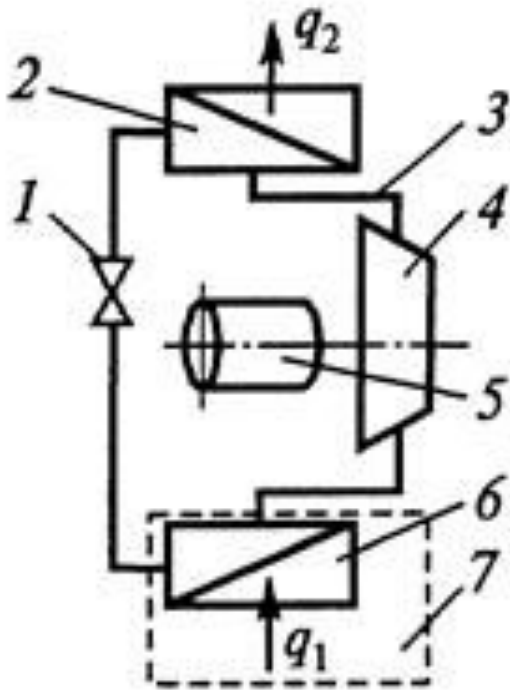

- 1 – дроссельное устройство;
- 2 – теплообменник (конденсатор);
- 3 – трубка;
- 4 – компрессор;
- 5 – электродвигатель;
- 6 – теплообменник;
- 7 – охлаждаемое помещение;

Газоабсорбционная установка

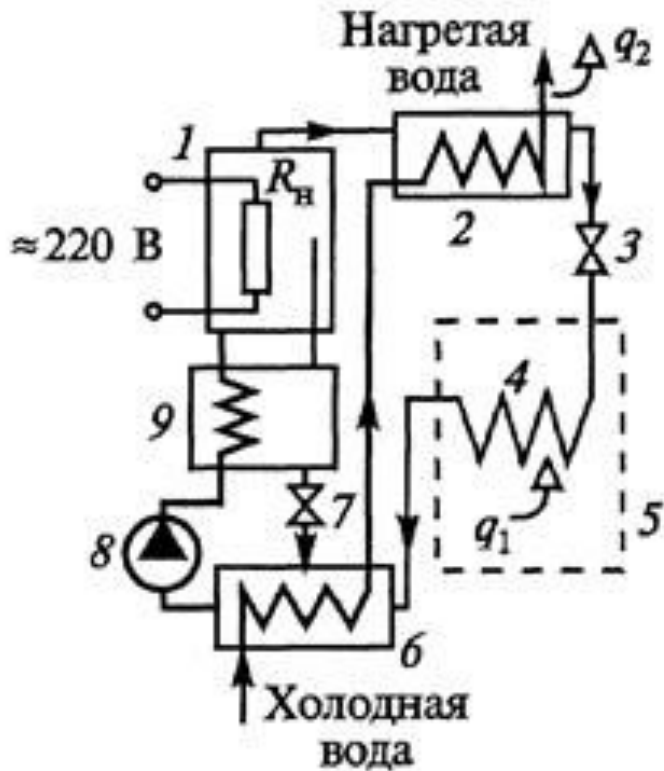

- 1 – парогенератор + электронагреватель;
- 2 – конденсатор;
- 3 - дроссельное устройство;
- 4 – испаритель;
- 5 – охлаждаемое помещение;
- 6 – абсорбер;
- 7 – дроссельный вентиль;
- 8 – циркуляционный насос;
- 9 – теплообменник.