

Прыгающая лягушка

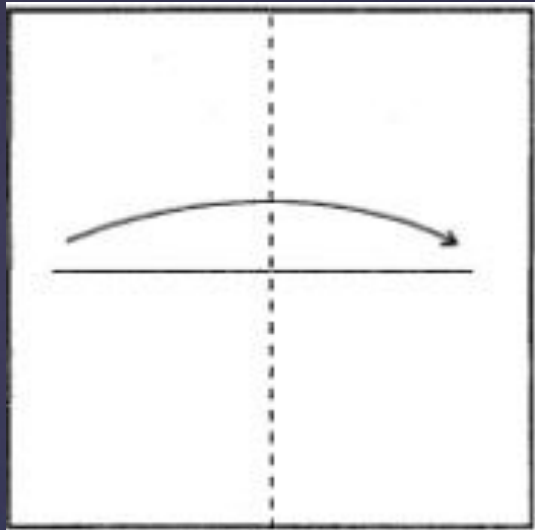

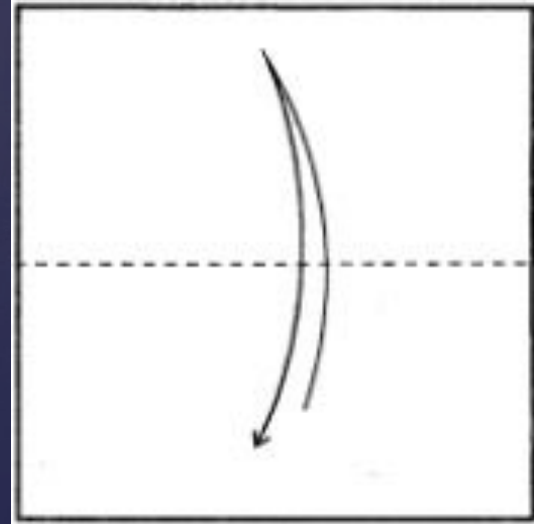

Сделайте вертикальный и
горизонтальный перегиб



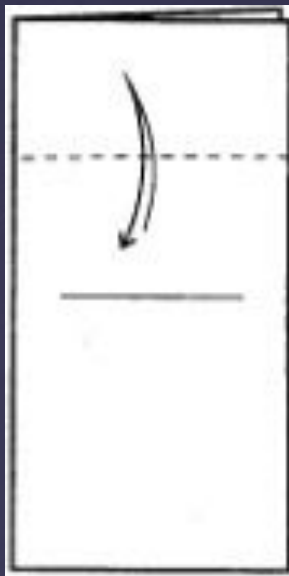

Сверните верхнюю
часть к середине

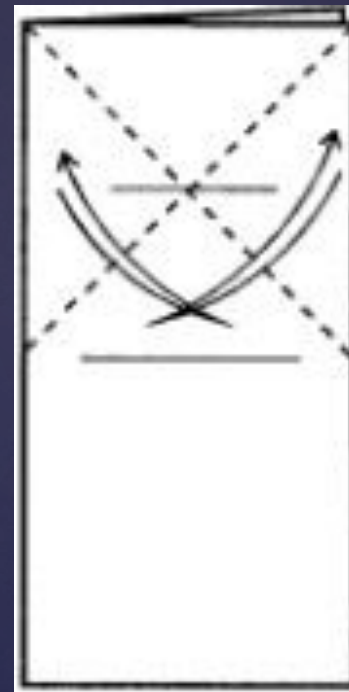

Сделайте два перегиба по
диагоналям в верхней
половине

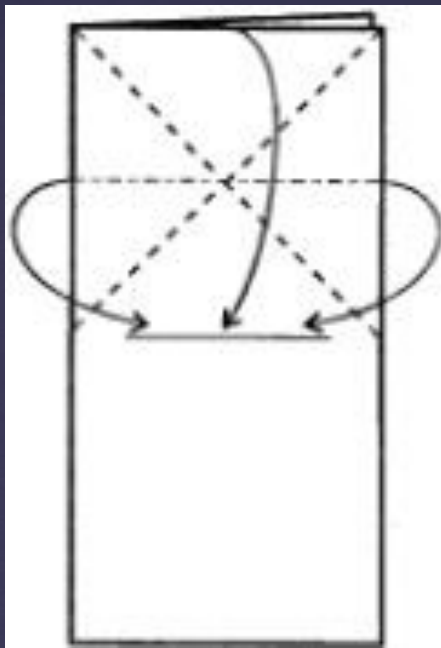

- Сложите по линиям перегиба

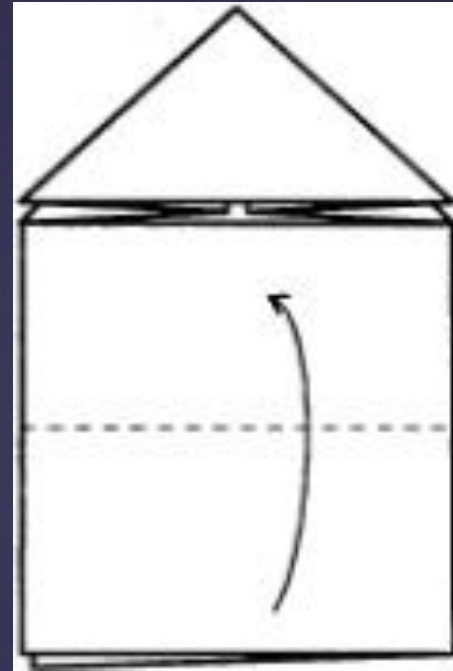

Согните
НИЖНЮЮ
часть ПОПОЛАМ

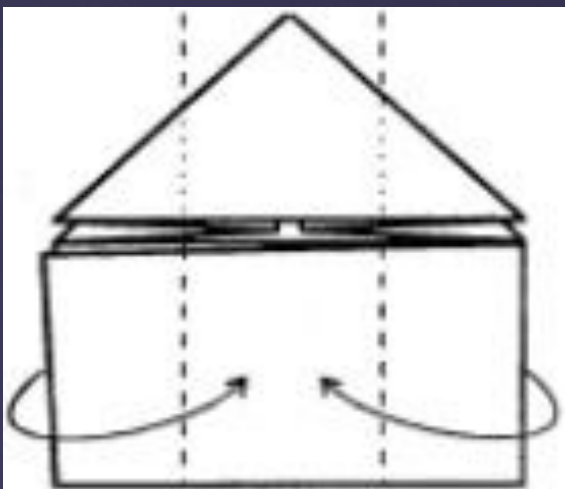

ОКОВ

к середине,
оставив узкий зазор

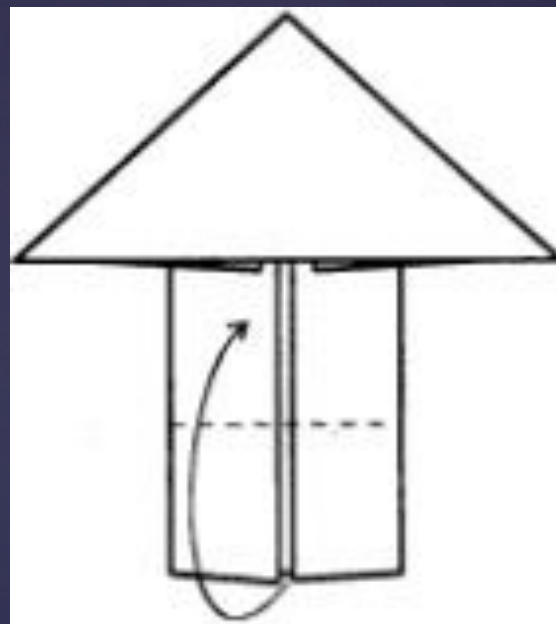

Согните
НИЖНЮЮ
часть вверх

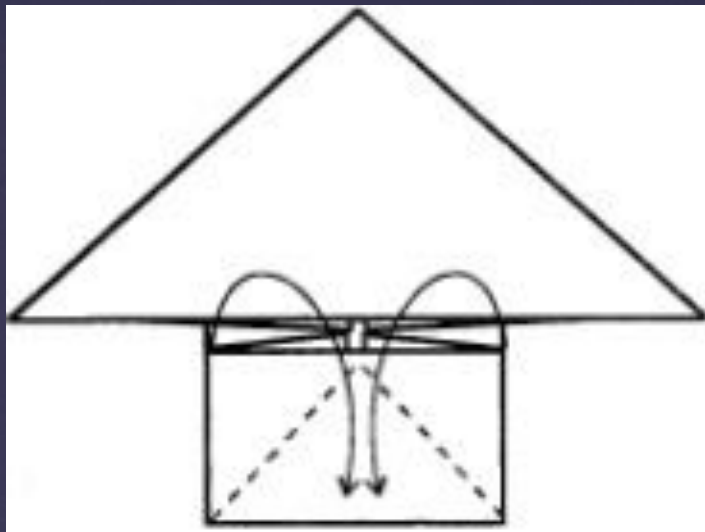

Согните уголки вниз

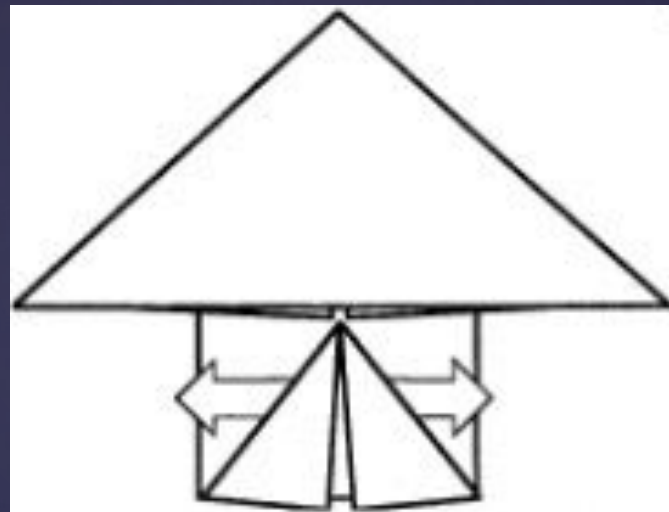

Возьмите за
уголки
и потяните

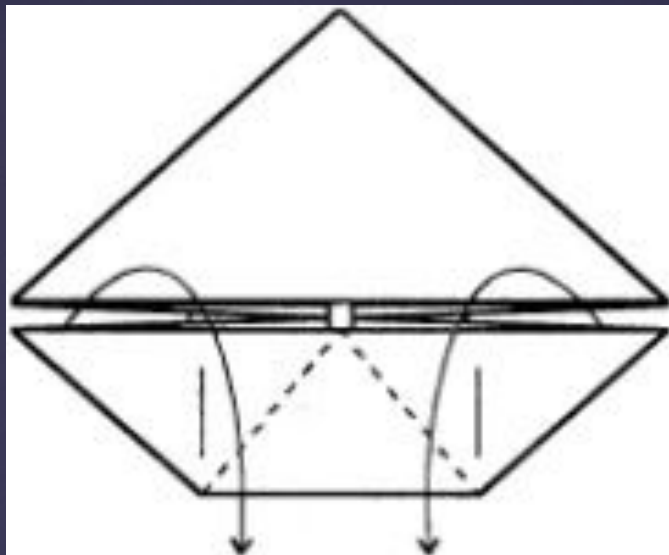

Согните уголки
по пунктиру вниз

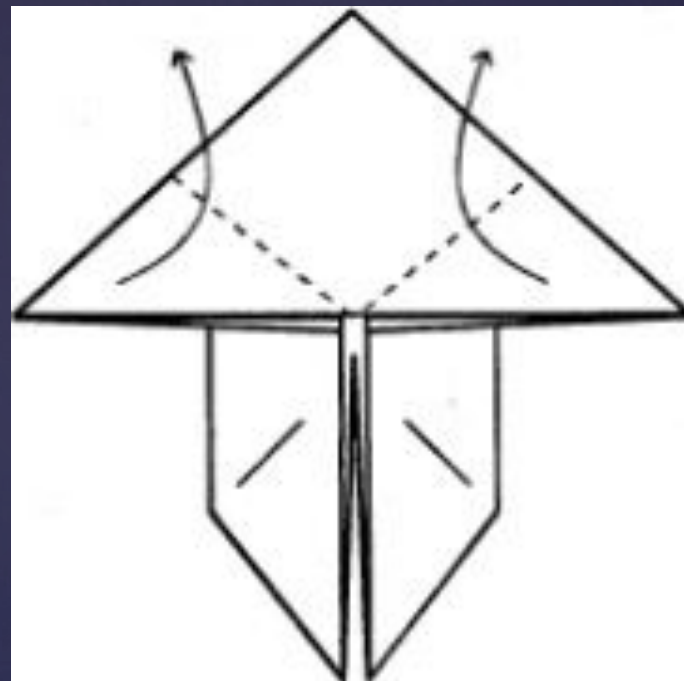

Боковые углы
согните
наискосок

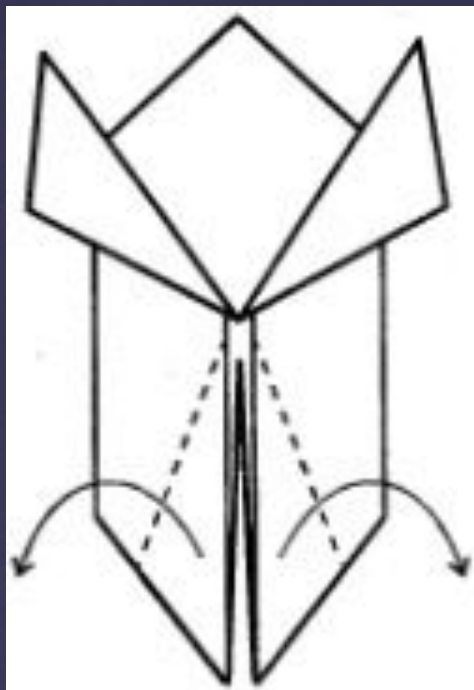

Согните
наискосок
нижние углы

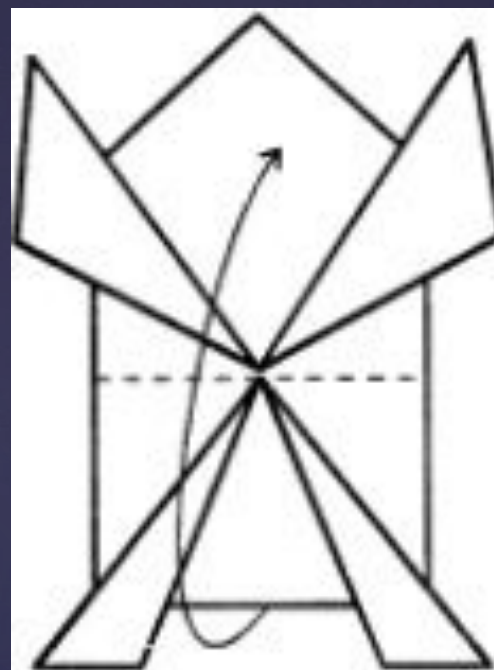

Сложите
пополам

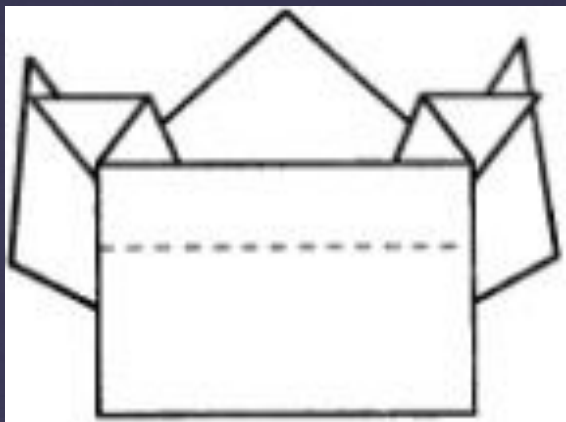

Согните вниз,
но не посередине,
а немного
отступив кверху

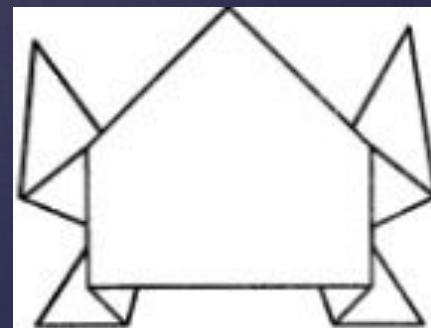
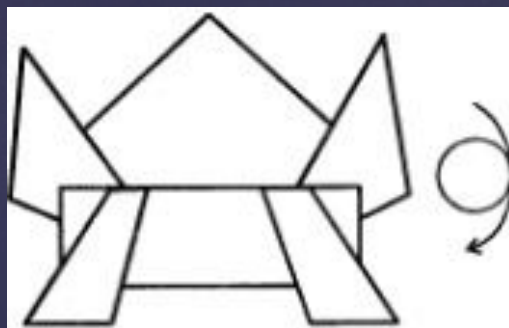

Перевернит
е,

прыгающая лягушка
готова