

Системы открывания

---

■ PROFILDOORS

# COMPAC

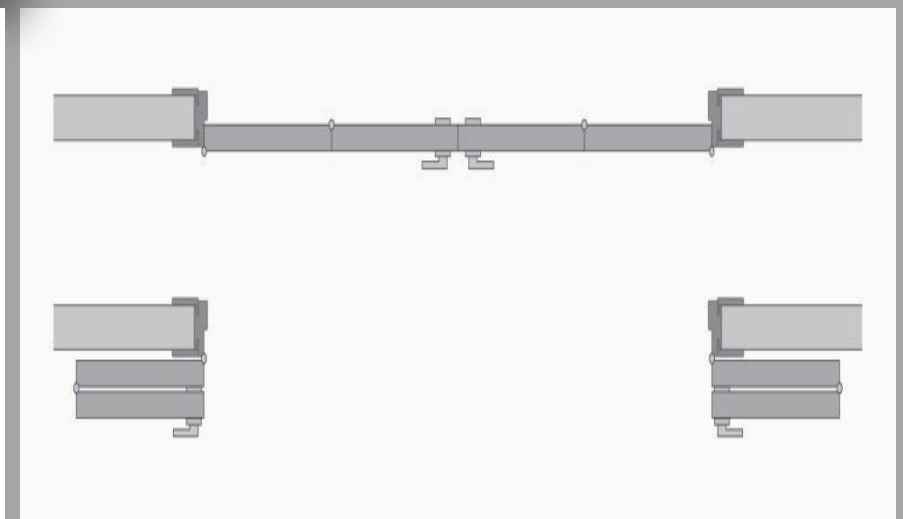
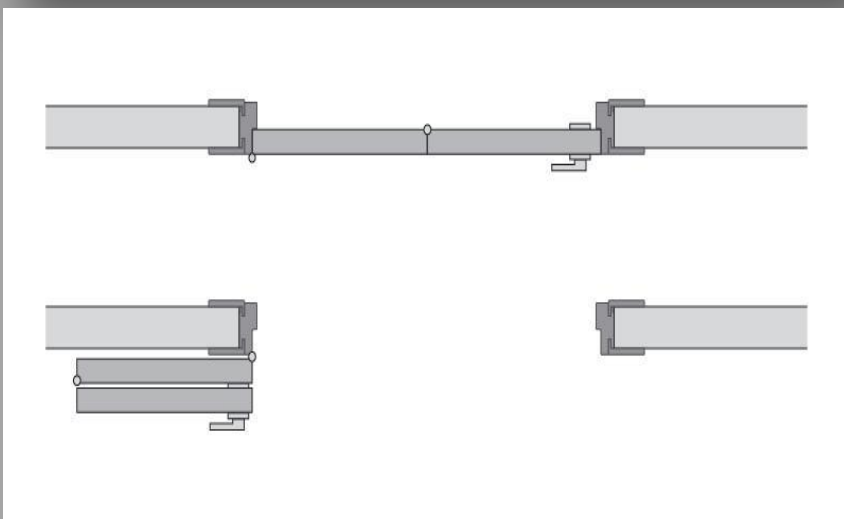

# Комплектация

## С фабрики

- **Комплект СОМРАС включает в себя:**
- 2 полотна (одностворчатая)(сторонность уточняется при заказе)
- 4 полотна (двустворчатая)(сторонность уточняется при заказе)
- Механизм складной СОМРАС (установлен)
- Фурнитура для складного механизма (замок + ручка , в комплекте)
- **Заказывается отдельно:**
- Коробка СОМРАС(не зарезана под угол, зарезана только под фурнитуру) комплектуется 2,5 шт. Универсальная.
- Стандартные наличники (заказываются отдельно)

## Применяются к сериям

- К серии Z,D,VG
- Не делаются модели: Z0
- Минимальный размер створки СОМРАС 300 мм.
  
- Пример заказа на один комплект одностворчатых полотен:
- **Блок СОМРАС Белая волна D 1 2000\*400\*400 R – 1 комп**
- **Коробка 40\*92\*2440 НАН-1 Белая волна – 1 комп**
- **Наличник 18\*80\*2440 НАН-1 Белая волна – 5 шт**
  
- Пример заказа на один комплект двустворчатых полотен:
- **Дверной Блок СОМРАС Эш вайт D 1 2000\*400\*400 R – 2 комп**
- **Коробка распашная 40\*92\*2440 НАН-1 Белая волна – 1 комп**
- **Наличник 18\*80\*2440 НАН-1 Белая волна – 5 шт**

# Область применения

- Компактная и изящная система открывания, которая может быть выполнена как с одним дверным полотном, так и с двумя. Каждое дверное полотно складывается пополам при открытии и складывается на стену. Данная система станет идеальным решением для оформления гардеробных комнат, подсобных помещений или проемов, где классический тип открывания создаст неудобства.

# Установка

- Установка в подготовленную коробку:
- 1) Подносим полотно к проему в сложенном виде
- 2) Устанавливаем нижний шарнир на направляющую
- 3) Закрепляем верхнюю часть к коробке на винты
- 4) Устанавливаем наличники и доборы
- Рекомендуемый зазор между дверным блоком и стенками проема 10-20 мм в каждую сторону.
- Зазор по высоте от дверного блока 12 мм
- Опорная пятка крепится перед установкой двери

# Книжка

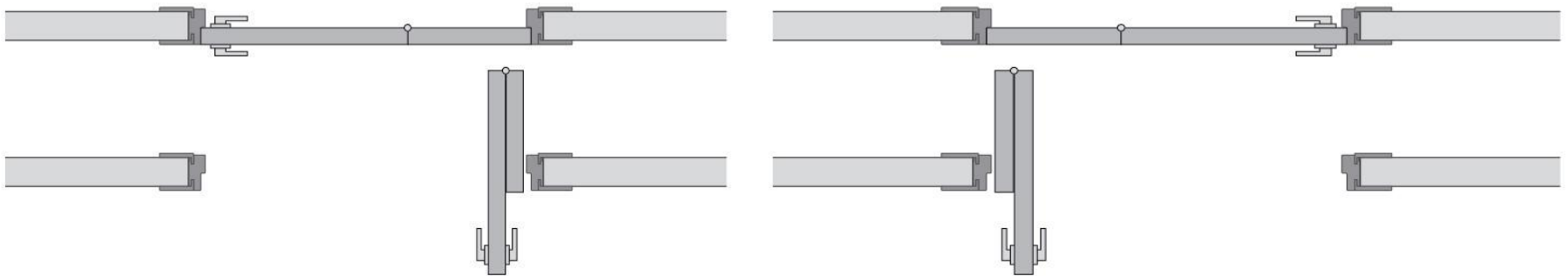

# Комплектация

## С фабрики

- комплект складной Т1\*
- 2 полотна (входит в комплект\*)
- Комплект механизма (входит в комплект\*)
- Замок под фиксатор (входит в комплект\*)
- Сторонность – универсальная

## Дополнительно

- Отдельно - Стандартные наличники
- Отдельно - Коробка
- Отдельно - Комплект ручек
- **Пример заказа на один комплект:**
- Дверь Венге кроскут №5 Z черный лак складная 2050\*500\*300 Т1

- 
- 7Х складная Т1
  - 2 полотна серии 7Х (входит в комплект\*\*)
  - Комплект механизма Книжка Т1 (входит в комплект\*\*)
  - Замок

- 
- **Отдельно заказывается комплект Складной Т1\*\***
  - Отдельно - Коробка
  - Отдельно - Стандартные наличники
  - Отдельно - Комплект ручек

# Описание системы

- Система открывания, в которой дверное полотно поделено на две ассиметричные доли. При открытии двери доли полотна складываются и сдвигаются в одну сторону. В верхней части проема скрывается механизм «Книжка Т1», который и обеспечивает плавное открытие двери. Из серии Х данная система применяется только к модели 7Х, из серии U 45,46 модель.



# Установка

- Рекомендуемый зазор между дверным блоком и стенками проема 10-20 мм в одну сторону
- Проемы под серии X,U,Z,D,VG по ширине +100 мм, Z,D,VG +90 мм по высоте. У Серии X,U по высоте +80 мм
- Отступ от пола нижней кромки полотна 6 мм
- Отступ края полотна от края коробки 5 мм с каждой стороны
- Подрезается край полотна сверху 6,5x9мм, снизу 6,5x4мм в зависимости от стороны открывания дверей
- Механизм крепится в паз подготовленный на производстве
- Устанавливается маскировочная планка на направляющую

Стандартные размеры полотен		
Общая ширина полотна	Ширина одной половины полотна	Ширина второй половины полотна
700	250	450
800	300	500
900	350	550
1000	400	600

# Ghost

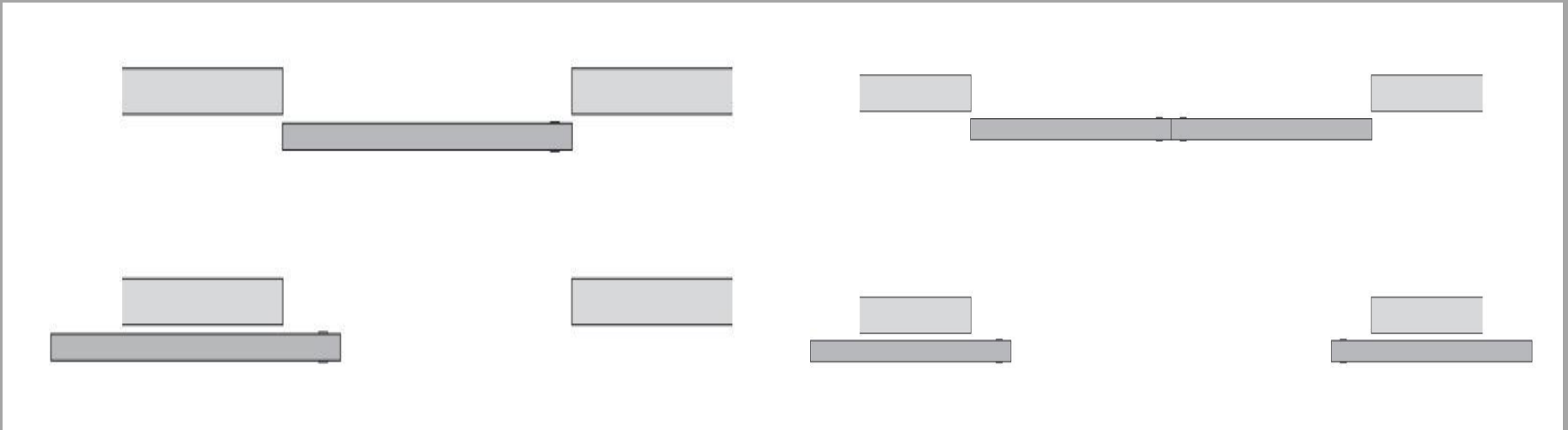

# КОМПЛЕКТАЦИЯ

## С фабрики

- «Комплект Ghost» включает в себя:
- ответная часть для крепления к стене
- комплект роликов
- Как заказывать:
- Отдельно комплект Ghost
- Отдельно полотно в комплектации Ghost F(ручки-купе)
- \*Важно закрепить ответную часть жестко к стене, стена должна быть бетонной, в противном случае полотно провиснет под своим весом

## Дополнительно

- Стандартные доборы
  - Стандартные наличники
  - В данной системе не могут быть использованы следующие полотна:  
Z8-D8, Z0
- 
- Отдельно заказывается полотно с врезанной фурнитурой Ghost F – ручки купе, или Ghost SRV ручки купе+замок фиксатор
  - **Пример заказа на один комплект:**
  - D 1 Белая волна 1000x2400 Ghost F R

# Описание системы Ghost

- **Размеры дверного полотна:2400x1000 мм!**
- Призрак – именно так переводится название данной системы. Скользящая вдоль стены дверь, создаёт эффект скольжения призрака по воздуху. Все механические детали системы спрятаны в дверном полотне и не видны ни с какой стороны. Вы видите лишь изящную стильную дверь, скользящую по направляющему профилю, который крепится над дверным проемом.

# Установка системы Ghost

- Ghost система раздвижного открывания не требует установки дверного блока, что упрощает монтаж полотна.
- Часть механизма крепится на полотно, ответная часть механизма крепится на стену.
- Механизм крепится над проемом согласно чертежу\*
- Рекомендуемое перекрытие полотна при закрывании не менее 10 мм от светового проема.
- Размер механизма 180 мм.
- Рекомендуемый проем для установки не более чем 900x2000 мм

# Invisible

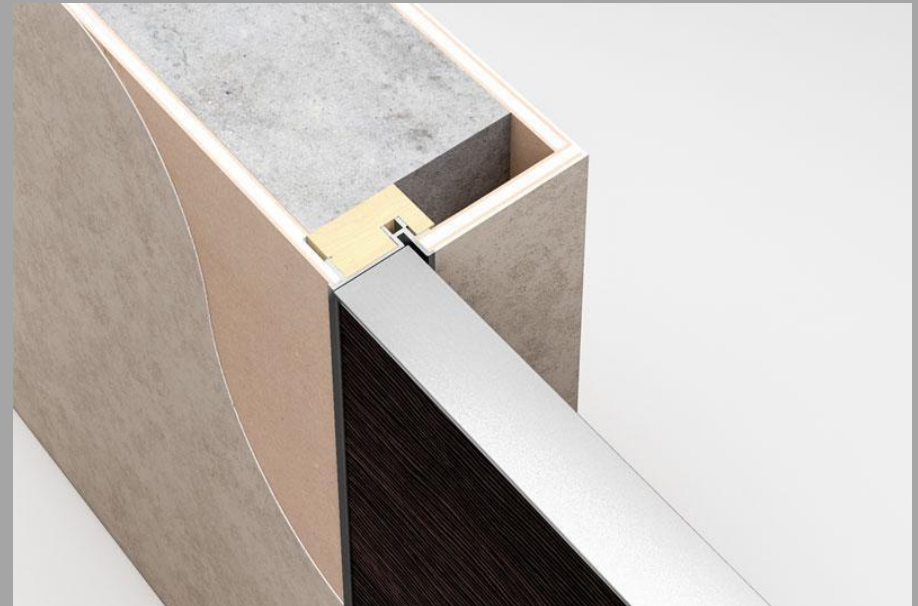
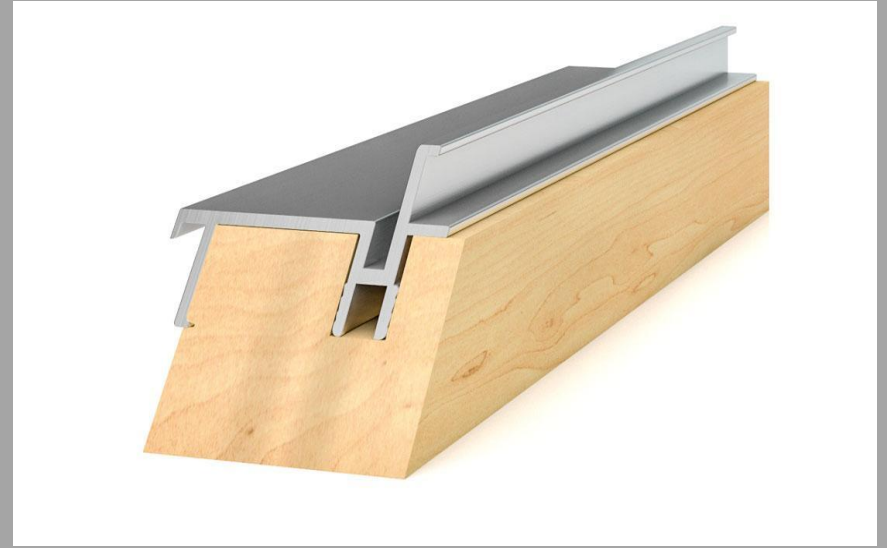
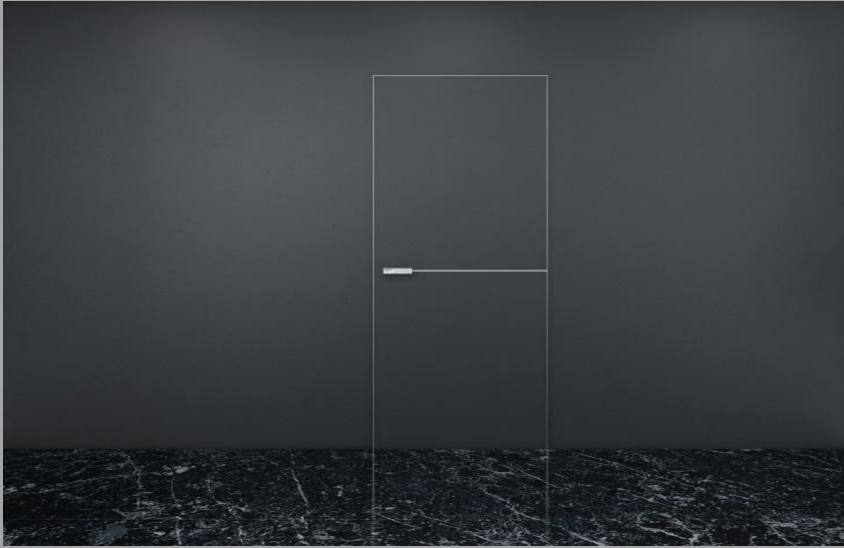

# Комплектация

## С фабрики

- Комплект Invisible включает в себя:
- Дверное полотно с замком (серии Z – комплект фурнитуры №3 или №4
- D – фурнитура в комплекте
- VG – фурнитура в комплекте
- Дверное полотно Z0 (без замка)
- Скрытые петли AGB с возможностью регулировки с 3-х плоскостях
- Коробка Invisible – (заказывается отдельно)(алюминий под покраску, анодированный

## Дополнительно

- Доборы стандартные
- Наличники стандартные
- Дверные ручки на выбор

---

**Пример заказа на один комплект Invisible:**

- 1) Дверной блок INVISIBLE № 0 Z, 2000\*600, комплект фурнитуры №3 или №4
- 2) Дверной блок INVISIBLE D 1 Белая волна 2200\*800 F3 (анодированный)

# Особенности системы Invisible

- Система Invisible – это самое актуальное архитектурное, дизайнерское и декоративное решение в европейском и мировом дизайне. Система Invisible - это особая система погонажа, которая превращает дверь в «невидимку» и обеспечивает установку двери вровень со стеной, без наличников.
- Конструктив короба данной системы позволяет установить дверное полотно вровень со стеной, без обрамления проёма наличниками, создавая тем самым эффект невидимой двери, который может быть усилен если стена будет содержать цвет или фактуру не отличающейся от фактуры или цвета двери. Лишь фурнитура и тонкая кромка, обрамляющая дверное полотно, могут выдать дверь в вашем интерьере.



# Поворотная система

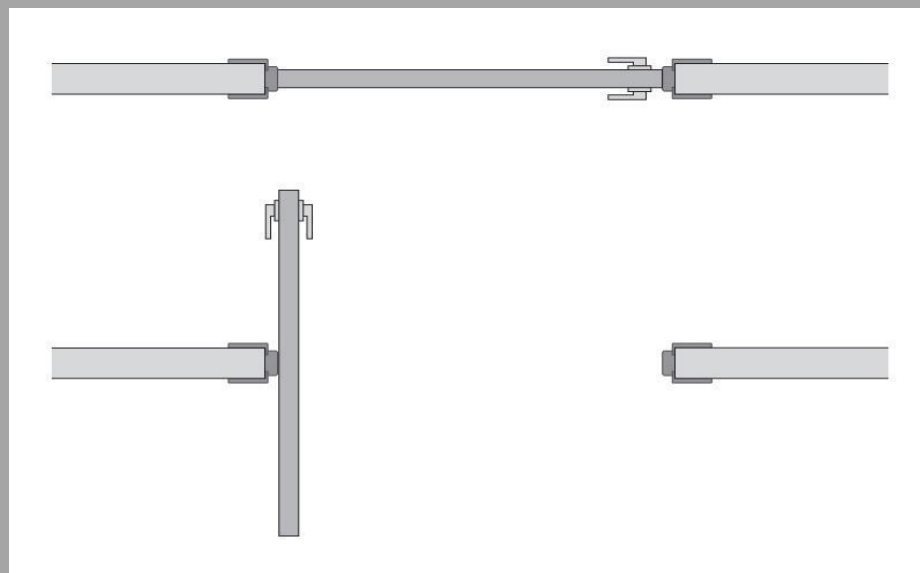
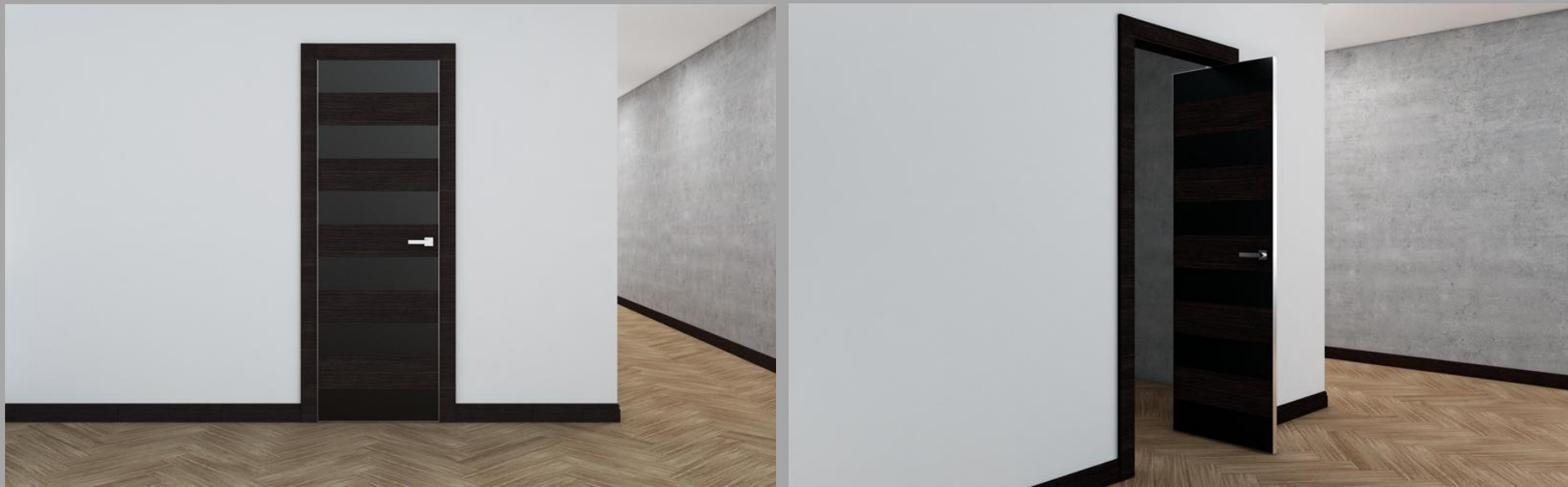

# Комплектация

- С фабрики
- Комплект поворотной системы включает в себя:
- Полотно с предустановленным механизмом
- Короб + маскировочная планка
- Замок под фиксатор

- Дополнительно
  - Наличники
  - Комплект ручек
  - Доборы
- 

Применяется к сериям:  
**X,Z,D,VG**

**Пример заказа на один комплект поворотной системы:**

Дверной Блок РОТО  
Грей кроскут №10 Z  
белый лак 2100\*800

# Особенности поворотной системы

- Комплект поворотной системы, является единым блоком, что позволяет упростить монтаж данного типа продукции.
- Отличное альтернативное решение классическим распашным дверям. Механизм в данной системе устроен так, что дверное полотно своим центром прижимается к одной из сторон проёма, позволяя вам открывать дверь как на себя, так и от себя. Система применяется только к каркасным дверям и может быть выполнена только с одной створкой.

# Установка поворотной системы

- 1) Снимаем дверное полотно с короба
- 2) Выставляем стойку с шарнирной частью механизма по уровню и фиксируем
- 3) Выравниваем противоположную стойку. Закрепляем.
- 4) Устанавливаем полотно (обратная последовательность к пункту №1) После этого выравниваем полотно в световом проеме соблюдая технологические зазоры
- 5) Устанавливаем фурнитуру и маскировочную планку
- 6) Пеним
- 7) Устанавливаем доборы и наличники
- - вылет замковой части будет равен ширина минус 360 мм
- - Величина вылета полотна со стороны шарнира для всех размеров постоянна и равна 360 мм

Серия	Проем по ширине	Проем по высоте
X	Ширина полотна +130 мм	Высота полотна +90мм
Z	Ширина полотна +130 мм	Высота полотна +90мм
D	Ширина полотна +130 мм	Высота полотна +90мм
VG	Ширина полотна +130 мм	Высота полотна +90мм

N.B. Rispettare tassativamente la messa a livella del binario e il filo a piombo degli stipiti  
 N.B. The levelling of the track and the plumb of the door jambs must be precise.

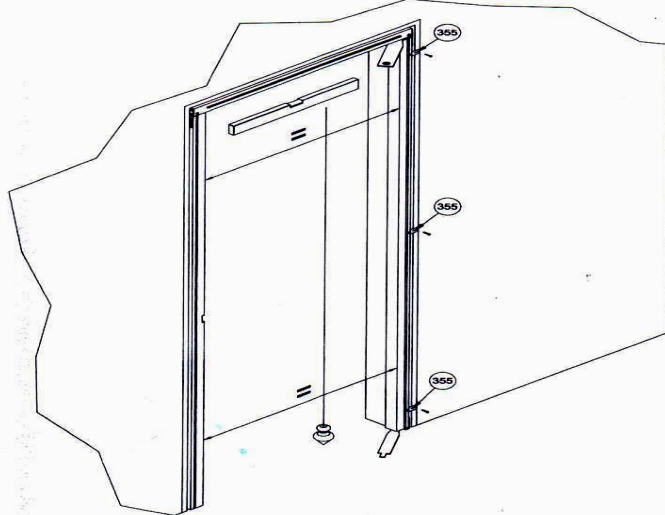

Elenco parti		Parts list	
Rif.	Q.tà	Descrizione	Description
355	3	Zanche di fissaggio	Fixing clamp

INSTALLAZIONE DELL'ANTA

DOOR PANEL INSTALLATION

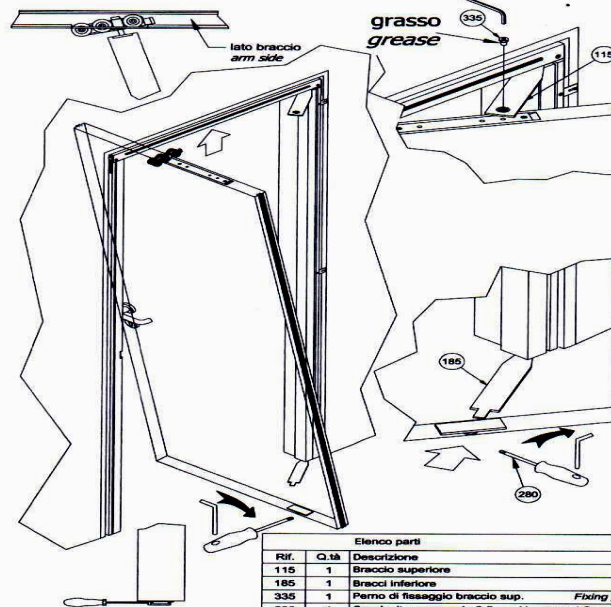

Elenco parti		Parts list	
Rif.	Q.tà	Descrizione	Description
115	1	Braccio superiore	Upper arm
185	1	Bracci inferiore	Lower arm
335	1	Perno di fissaggio braccio sup.	Fixing pin upper arm
280	1	Cacciavite esagonale 2,5mm	Hexagonal Screwdriver 2,5mm

Regolazione luce stipite  
 Adjust frame opening  
 +/- 2 mm

Regolazione anta  
 Adjust door panel  
 +/- 2 mm

Vite per fissaggio binario allo stipite e regolazione luce stipite +/- 2 mm.  
 Screws for fixing the track to the door jamb and adjustment of frame opening +/- 2 mm

Viti di bloccaggio posizione asta di collegamento e regolazione centraggio anta  
 Screws for blocking the upper arm and centring the door panel

STIPITE LATO INCONTRO SERRATURA  
 LOCK SIDE DOOR JAMB

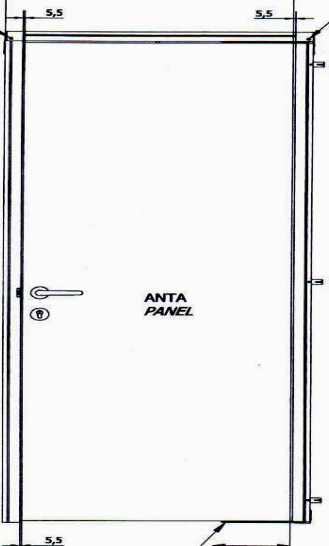

STIPITE LATO CERNIERA  
 HINGE SIDE DOOR JAMB

Viti di bloccaggio e regolazione centraggio anta  
 Screw for blocking the lower arm and centring the door panel

+/- 2 mm  
 Regolazione anta  
 Adjust door panel

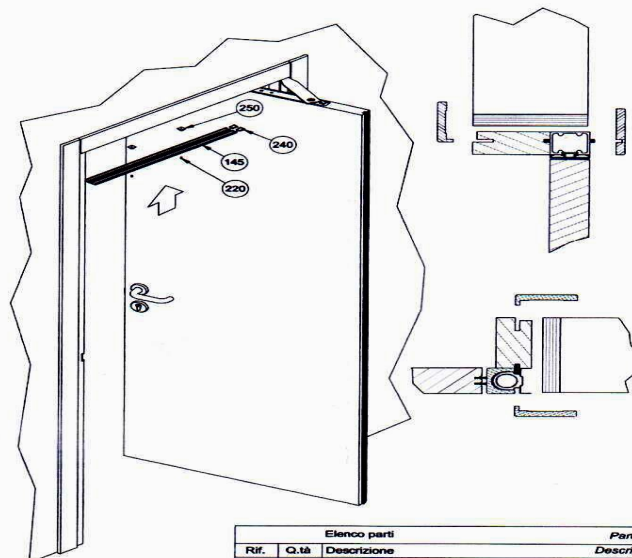

Elenco parti		Parts list	
Rif.	Q.tà	Descrizione	Description
145	1	Profilo copribinario	Track cover
220	2	Viti TSPcav Ø3x10	Screw TSPcav Ø3x10
240	2	Tappo copribinario	Track cover cap
250	2	Inserito fissaggio copri binario	Insert for cover track fixing

# Система открывания Купе

- Комплект раздвижной включает в себя:
- Комплект раздвижного механизма (алюминиевая перфорированная направляющая L-1800 мм)
- Бесшумные ролики на подшипниках с нагрузкой до 120 кг.
- Клипстопор
- Стопор
- Нижний проводник
- Специальные саморезы
- Для крепления к полотну
- Комплект крепления механизма к стене
- Алюминиевый карниз L-2000мм с торцевыми заглушками
- Комплект крепления карниза
- Заказывается отдельно:
- Полотно с врезанной фурнитурой (Kit F – ручки купе или Kit CRV – ручки купе + замок фиксатор)
- Доводчик
- Карниз МДФ 120\*102070мм в цвет полотна
- Комплект Синхрон (для синхронного открывания двух дверей)
- Стойка торцевая CP-1 70\*40\*2440 в цвет полотна
- Стандартные доборы
- Стандартные наличники

---

Серии которые могут быть поставлены в данную систему:

X, U, Z, D, VG.

**Пример заказа на один комплект Купе:**

- 1) Дверь Венге кроскут №1 Z 2000\*800 раздвижная KIT – CRV
- 2) Дверь Венге кроскут №1 Z 2000\*800 раздвижная KIT – F



Роликовый механизм



Нижний фиксатор двери



Рельс механизма с ограничителем

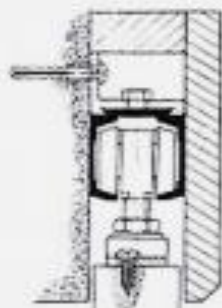

ВАРИАНТ КРЕПЛЕНИЯ  
НА УГОЛКАХ

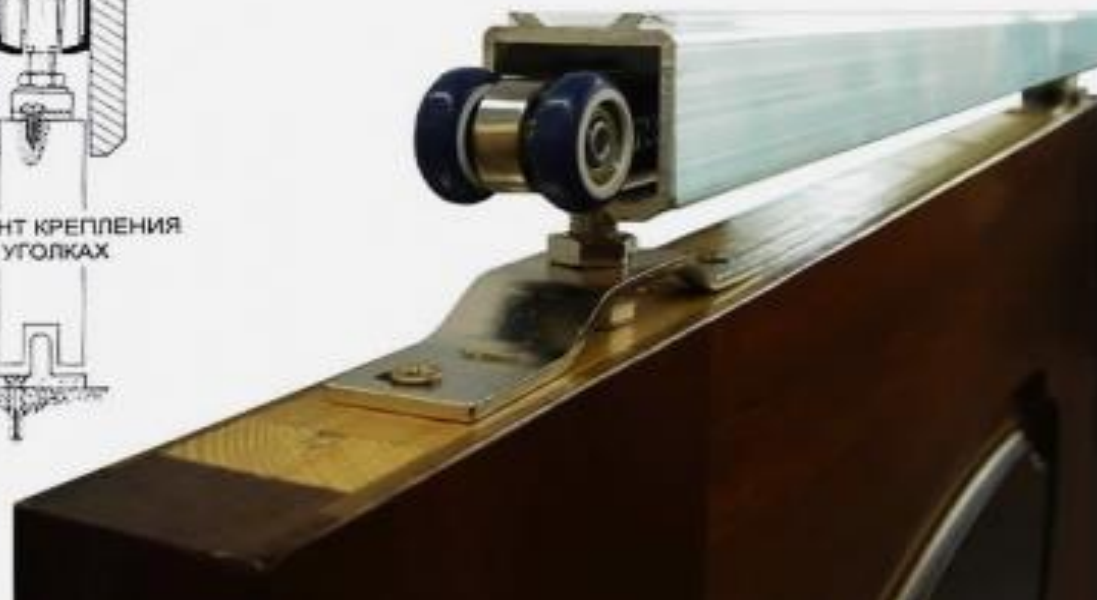

# Дверные кассеты Casseton



- Все кассеты изготавливаются из специальной стали покрытой двумя защитными слоями цинкового покрытия, что гарантирует максимальную стойкость к процессу окисления во влажных помещениях, таких как ванные комнаты, сауны, бассейны или регионы с повышенной влажностью и уровнем соли.



# Особенность конструкции



## Съемный рельс

Выполнен из специального сплава алюминия AlMg3. Не подвержен коррозии. В случае необходимости легко демонтируется



## Реперная отметка

Для точности установки кассеты по высоте имеется отметка 1 м от чистового пола



## Закладные для крепления к полу

Предназначены для надежной фиксации



## Ролики

Имеют игольчатые подшипники, что обеспечивает бесшумное и плавное открывание двери, а также гарантирует длительную эксплуатацию. В стандартной комплектации рассчитаны на нагрузку 80 кг.



## Лонжероны

Придают кассете дополнительную высокую жесткость



## Адаптивный подрозетник

Возможна установка подрозетника



## Закладные для крепления к стене

Предназначены для надежной фиксации

# Кассета Standart Norma



- Самая простая и распространенная конструкция. Полотно одностворчатой двери прячется в кассету справа или слева от проема. Подходит под толщину стены 125 мм с обрамлением кассеты. Сторонность универсальная. **Таблица под стандартную высоту полотна 2000 мм.**

ТИП	Под штукатурку				Габариты (в упаковке) мм
	кассета		направл яющая	Итого	
	кг	шт.			
STANDART					
S 700 - 060	35	1		<b>35</b>	2100x650x130
S 700 - 070	40	1		<b>40</b>	2100x750x130
S 700 - 080	43	1		<b>43</b>	2100x850x130
S 700 - 090	48	1		<b>48</b>	2100x950x130
S 700 - 100	44	1	9	<b>53</b>	2100x1050x130
S 700 - 110	46	1	10	<b>56</b>	2100x1150x130
S 700 - 120	51	1	11	<b>62</b>	2100x1250x130

# Комплектация поставки Standart Norma

- **Комплект поставки для одностворчатой раздвижной двери включает :**
- каркас кассеты в разобранном виде x 1 шт.
- рельс необходимой длины x 1 шт.
- комплект роликов на полотно (2шт.) x 1 комп.
- упоры (ограничители) 2шт. x 1 комп.
- **Дополнительно можно заказать:**
- Доводчик
- Система подходит для стеклянных дверей
- **Комплект Standart Norma**
- Отдельно заказываются полотна
- обрамление кассеты (погонаж)
- Отдельно ручки
- Отдельно наличники
- доводчик можно использовать для деревянных полотен шириной равной 700 мм и больше
- **Серии дверей которые подходят для установки в кассету Standart Norma:**
- X,Z,U,D

# Размеры полотен Standart Norma

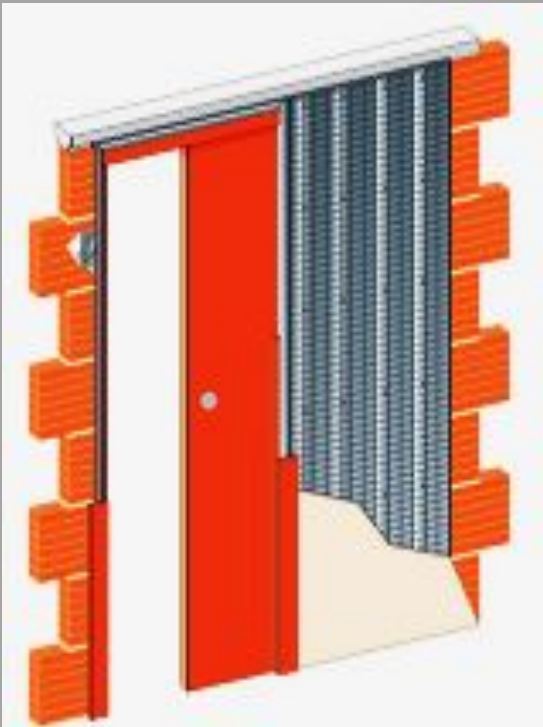

- Кассеты под стандартные размеры полотна по ширине: 600мм, 700мм, 800мм, 900мм.
- Кассеты под не стандартные размеры полотна по ширине: 1000мм, 1100мм, 1200 мм
- Кассеты под стандартные размеры полотна по высоте: 2000мм, 2100 мм
- Кассеты под не стандартные размеры полотна по высоте: 1970мм < 2700 мм
- УНИВЕРСАЛЬНАЯ КАССЕТА (гипсокартон/штукатурка)
- под толщину стены 125 мм
- кассеты высотой 1970 < 2700мм поставляются под заказ
- необходимо обрамление кассеты

# Размеры Standart Norma

Standart NORMA				
размер полотна		размер конструкции	световой проход	
ширина мм	высота мм	ШхВхГ мм	ширина мм	высота мм
600	2000	1305x2075x100	630	2035
700	2000	1505x2075x100	730	2035
800	2000	1705x2075x100	830	2035
900	2000	1905x2075x100	930	2035
1000	2000	2105x2075x100	1030	2035
1100	2000	2305x2075x100	1130	2035
1200	2000	2505x2075x100	1230	2035

размер строительного проема по ширине +30,40мм, и +35 мм по высоте к размерам конструкции кассеты

# Кассета КОМFORT NORMA

- Модель предназначена для устройства раздвижных дверей из двух полотен. Полотна раздвигаются в разные стороны, каждое в свою кассету.
- **Таблица под стандартную высоту полотна 2000 мм.**



ТИП	Под штукатурку				Габариты (в упаковке) мм
	кассета		направ- ляюща я	Итого	
	кг	шт			
<b>КОМFORT</b>					
К 710 - 120	33,5	2		<b>67</b>	2 шт. 2100x650x130
К 710 - 140	37,5	2		<b>75</b>	2 шт. 2100x750x130
К 710 - 160	41,5	2		<b>83</b>	2 шт. 2100x850x130
К 710- 180	45,5	2		<b>91</b>	2 шт. 2100x950x130
К710 - 200	44,0	2	18,0	<b>106</b>	2 шт. 2100x1050x130
К 710 - 220	46,0	2	20,0	<b>112</b>	2 шт. 2100x1150x130
К 710 - 240	51,0	2	22,0	<b>124</b>	2 шт. 2100x1250x130

# Комплектация поставки KOMFORT NORMA

- **Комплект поставки для двустворчатых раздвижных дверей включает:**
- каркас кассеты в собранном виде x 2 шт.
- рельс необходимой длины x 2 шт.
- ролики 2шт на полотно до 100кг x 2
- упоры (ограничители) 2шт x 2
- синхронизатор x 1
- соединительная скоба x 1
- **Дополнительно можно заказать:**
- Доводчик
- Система подходит для стеклянных дверей
- **Комплект KOMFORT NORMA**
- Отдельно заказываются полотна
- обрамление кассеты (погонаж)
- Отдельно ручки
- Отдельно наличники
- доводчик можно использовать для деревянных полотен шириной равной 700 мм и больше
- **Серии дверей которые подходят для установки в кассету KOMFORT NORMA:**
- X,Z,U,D

# Размеры полотен KOMFORT NORMA

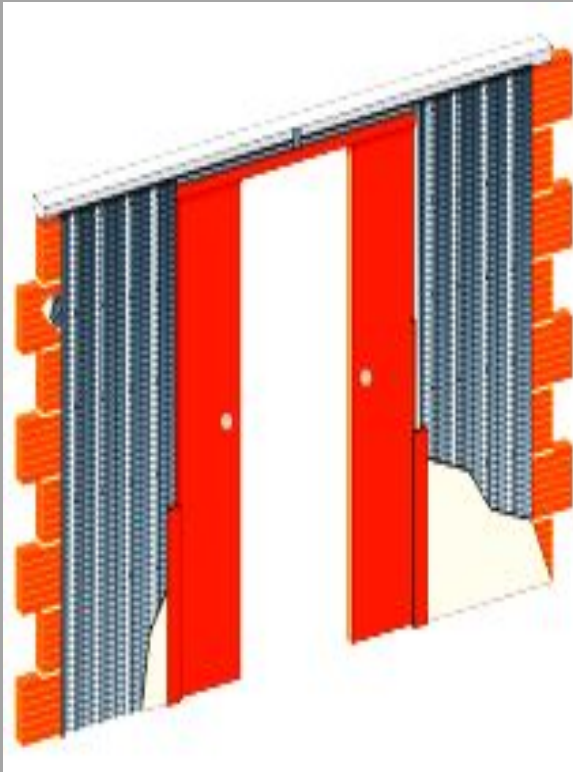

Кассеты под стандартные размеры полотна по ширине: 600+600мм, 700+700мм, 800+800мм, 900+900мм.

Кассеты под не стандартные размеры полотна по ширине: 1000+1000мм, 1100+1100мм, 1200+1200мм

Кассеты под стандартные размеры полотна по высоте: 2000мм, 2100 мм

Кассеты под не стандартные размеры полотна по высоте: 1970мм < 2700 мм

**УНИВЕРСАЛЬНАЯ КАССЕТА**

(гипсокартон/штукатурка)

под толщину стены 125 мм

кассеты высотой 1970мм < 2700мм

поставляются под заказ

необходимо обрамление кассеты



# Размеры KOMFORT NORMA

KOMFORT NORMA				
размер полотна		размер конструкции	световой проход	
ширина мм	высота мм	ШхВхГ мм	ширина мм	высота мм
600+600	2000	2540x2075x100	1220	2035
700+700	2000	2940x2075x100	1420	2035
800+800	2000	3340x2075x100	1620	2035
900+900	2000	3740x2075x100	1820	2035
1000+1000	2000	4240x2075x100	2020	2035
1100+1100	2000	4540x2075x100	2220	2035
1200+1200	2000	4940x2075x100	2420	2035

размер строительного проема по ширине +30,40мм, и +35 мм по высоте к размерам конструкции кассеты

# Кассета PARALLEL NORMA



- Модель предназначена для устройства раздвижных дверей из двух полотен. Полотна сдвигаются параллельно в одну кассету.

ТИП	Под штукатурку				Габариты (в упаковке) мм
	кассета		направ ляющая	Итого	
	кг	шт	кг	кг	
PARALEL					
P 730 - 120	47	1		<b>47</b>	2100x650x210
P 730 - 140	32	1	20	<b>52</b>	2100x750x210
P 730 - 160	36	1	21	<b>57</b>	2100x850x210
P 730 - 180	40	1	23	<b>63</b>	2100x950x210
P 730 - 200	45	1	24	<b>69</b>	2100x1050x210
P 730 - 220	51	1	25	<b>76</b>	2100x1150x210
P 730 - 240	57	1	27	<b>84</b>	2100x1250x210

# КОМПЛЕКТ ПОСТАВКИ PARALLEL

## NORMA

- **Комплект поставки для двустворчатых раздвижных дверей, убирающихся в одну сторону включает:**
- каркас кассеты в собранном виде x 1 шт.
- рельс необходимой длины x 2 шт.
- ролики 2шт на полотно до 100кг x 2
- упоры (ограничители) 2шт x 2
- Синхронизатор x 1
- Дополнительно можно заказать:
- Доводчик
- **Комплект PARALLEL NORMA**  
Отдельно заказываются полотна
- обрамление кассеты (погонаж)
- Отдельно ручки
- Отдельно наличники
- доводчик можно использовать для деревянных полотен шириной равной 700 мм и больше
- **Серии дверей которые подходят для установки в кассету PARALLEL NORMA:**
- X,Z,U,D

# Размеры полотен PARALLEL NORMA

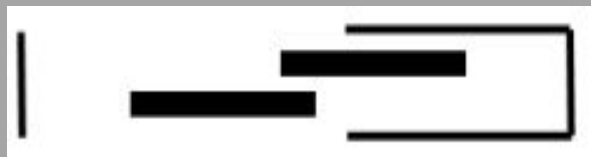
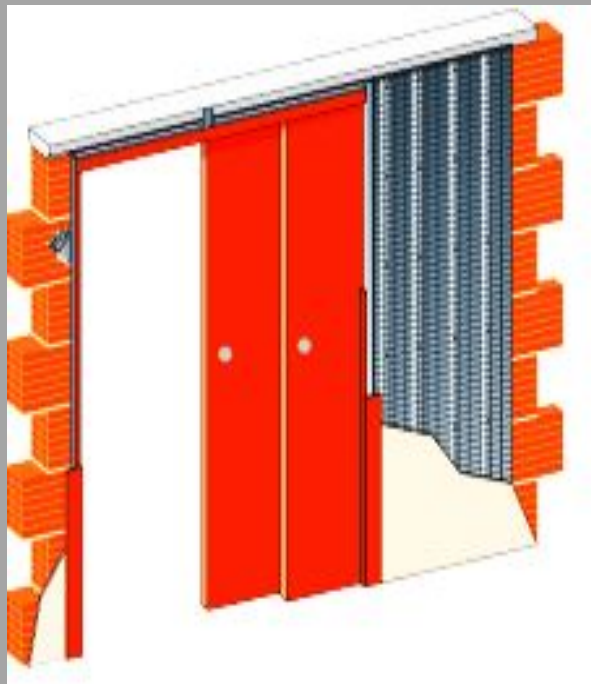

- Кассеты под стандартные размеры полотна по ширине: 600+600мм, 700+700мм, 800+800мм, 900+900мм.
- Кассеты под не стандартные размеры полотна по ширине: 1000+1000мм, 1100+1100мм, 1200+1200мм
- Кассеты под стандартные размеры полотна по высоте: 2000мм, 2100 мм
- Кассеты под не стандартные размеры полотна по высоте: 1970мм < 2700 мм
- УНИВЕРСАЛЬНАЯ КАССЕТА (гипсокартон/штукатурка)
- под толщину стены 200 мм
- кассеты высотой 1970мм < 2700мм поставляются под заказ
- необходимо обрамление кассеты

# Размеры PARALLEL NORMA

## PARALLEL NORMA

размер полотна

размер конструкции

световой проход

ширина мм

высота мм

ШхВхГ мм

ширина мм

высота мм

600+600

2000

1890x2075x175

1205

2035

700+700

2000

2190x2075x175

1405

2035

800+800

2000

2490x2075x175

1605

2035

900+900

2000

2790x2075x175

1805

2035

1000+1000

2000

3090x2075x175

2005

2035

1100+1100

2000

3390x2075x175

2205

2035

1200+1200

2000

3690x2075x175

2405

2035

размер строительного проема по ширине +30,40мм, и +35 мм по высоте к размерам конструкции кассеты

# Кассета UNIBOX NORMA



- Модель для устройства двух дверей в смежные помещения. Состоит из одной кассеты для двух полотен, которые выдвигаются независимо друг от друга в разные стороны.

ТИП	Под штукатурку				Габариты (в упаковке) мм
	кассета		направл яющая	Итого	
	кг	шт	кг	кг	
U 720 - 060	55	1		<b>55</b>	2100x650x210
U 720 - 070	60	1		<b>60</b>	2100x750x210
U 720 - 080	63	1		<b>63</b>	2100x850x210
U 720 - 090	69	1		<b>69</b>	2100x950x210
U 720 - 100	50	1	18	<b>68</b>	2100x1050x210
U 720 - 110	52	1	20	<b>72</b>	2100x1150x210
U 720 - 120	57	1	22	<b>79</b>	2100x1250x210

# Комплект поставки UNIBOX NORMA

- **Комплект поставки для двустворчатых раздвижных дверей, убирающихся в одну стену включает:**
- каркас кассеты в собранном виде x 1
- рельс необходимой длины x 2 шт.
- ролики 2шт на полотно до 100кг x 2
- упоры (ограничители) 2шт x 2
- Дополнительно можно заказать:
- Доводчик
- Система подходит для стеклянных дверей
- **Комплект UNIBOX NORMA**
- Отдельно заказываются полотна
- обрамление кассеты (погонаж)
- Отдельно ручки
- Отдельно наличники
- доводчик можно использовать для деревянных полотен шириной равной 700 мм и больше
- **Серии дверей которые подходят для установки в кассету UNIBOX NORMA:**
- X,Z,U,D

# Размеры полотен UNIBOX NORMA

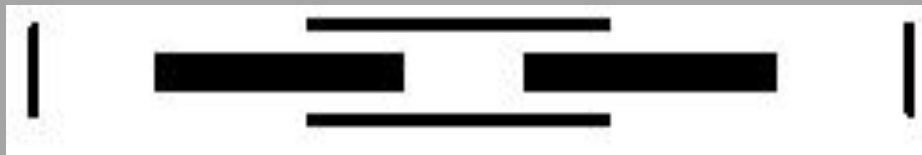
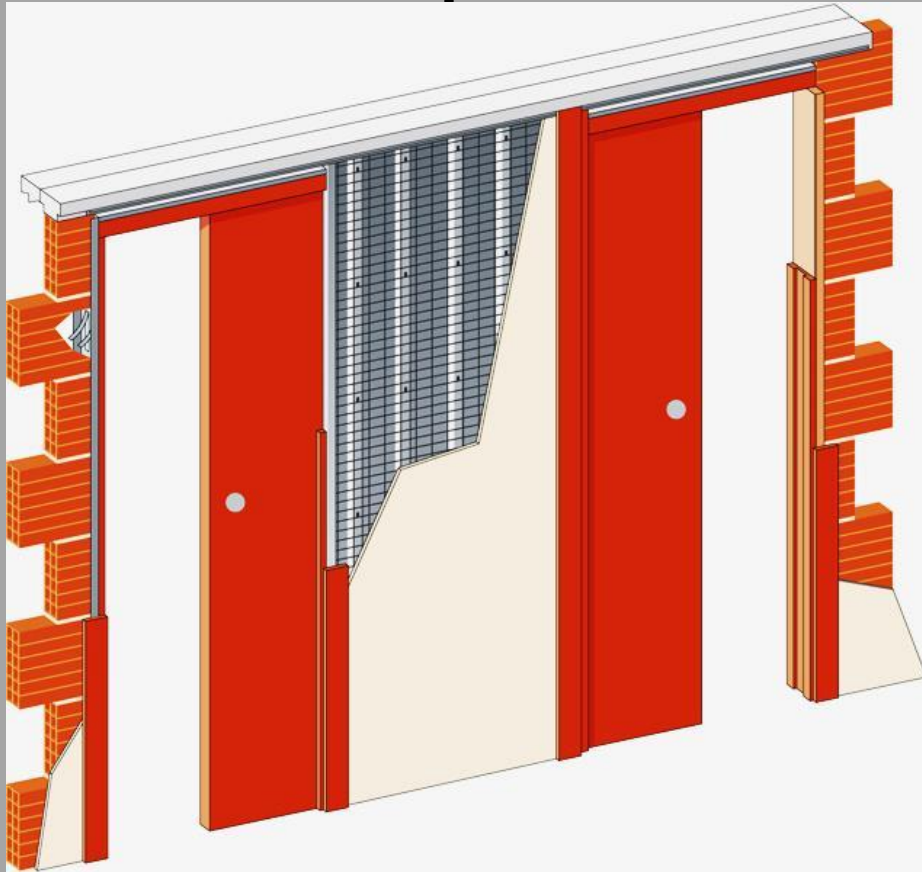

- Кассеты под стандартные размеры полотна по ширине: 600+600мм, 700+700мм, 800+800мм, 900+900мм.
- Кассеты под не стандартные размеры полотна по ширине: 1000+1000мм, 1100+1100мм, 1200+1200мм
- Кассеты под стандартные размеры полотна по высоте: 2000мм, 2100 мм
- Кассеты под не стандартные размеры полотна по высоте: 1970мм < 2700 мм
- УНИВЕРСАЛЬНАЯ КАССЕТА (гипсокартон/штукатурка)
- под толщину стены 200 мм
- кассеты высотой 1970мм < 2700мм поставляются под заказ
- необходимо обрамление кассеты



# Размеры UNIBOX NORMA

UNIBOX NORMA				
размер полотна		размер конструкции	световой проход	
ширина мм	высота мм	ШхВхГ мм	ширина мм	высота мм
600+600	2000	1960x2075x175	630	2035
700+700	2000	2260x2075x175	730	2035
800+800	2000	2560x2075x175	830	2035
900+900	2000	2860x2075x175	930	2035
1000+1000	2000	3160x2075x175	1030	2035
1100+1100	2000	3460x2075x175	1130	2035
1200+1200	2000	3760x2075x175	1230	2035

размер строительного проема по ширине +30,40мм, и +35 мм по высоте к размерам конструкции кассеты