



Разветвляющиеся алгоритмы на языке Паскаль

Кондрина А.В.
учитель информатики и ИКТ





- **Разветвляющийся алгоритм**
- алгоритм, в котором в зависимости от выполнения или не выполнения некоторого условия совершается либо одна, либо другая последовательность действий.



Формы ветвления

Полная

Неполная



ПОЛНАЯ ФОРМА ВЕТВЛЕНИЯ

НА АЛГОРИТМИЧЕСКОМ
ЯЗЫКЕ

если условие
то серия команд 1
иначе серия команд 2
конец ветвления

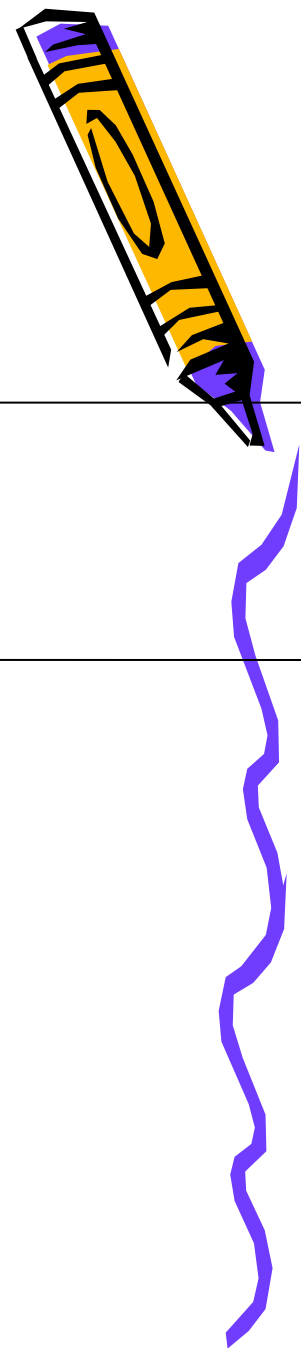

НЕПОЛНАЯ ФОРМА ВЕТВЛЕНИЯ

НА АЛГОРИТМИЧЕСКОМ
ЯЗЫКЕ

если условие
то серия команд 1
конец ветвления

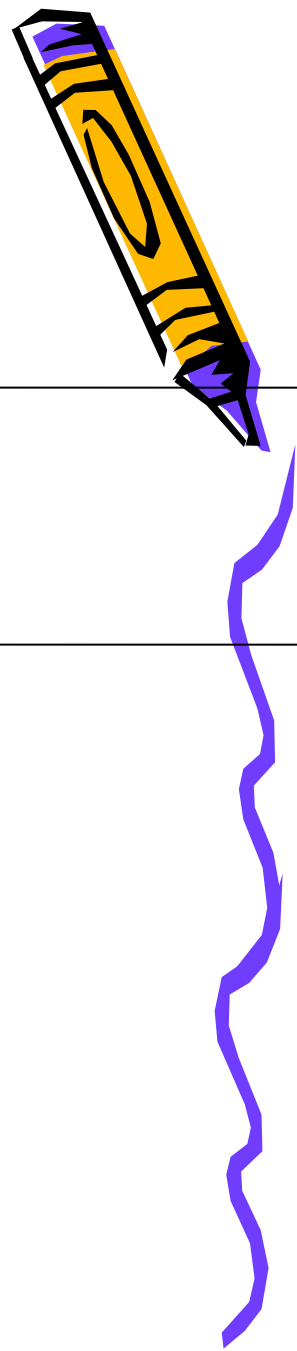

Блок-схема

ПОЛНОГО ВЕТВЛЕНИЯ

НЕПОЛНОГО ВЕТВЛЕНИЯ

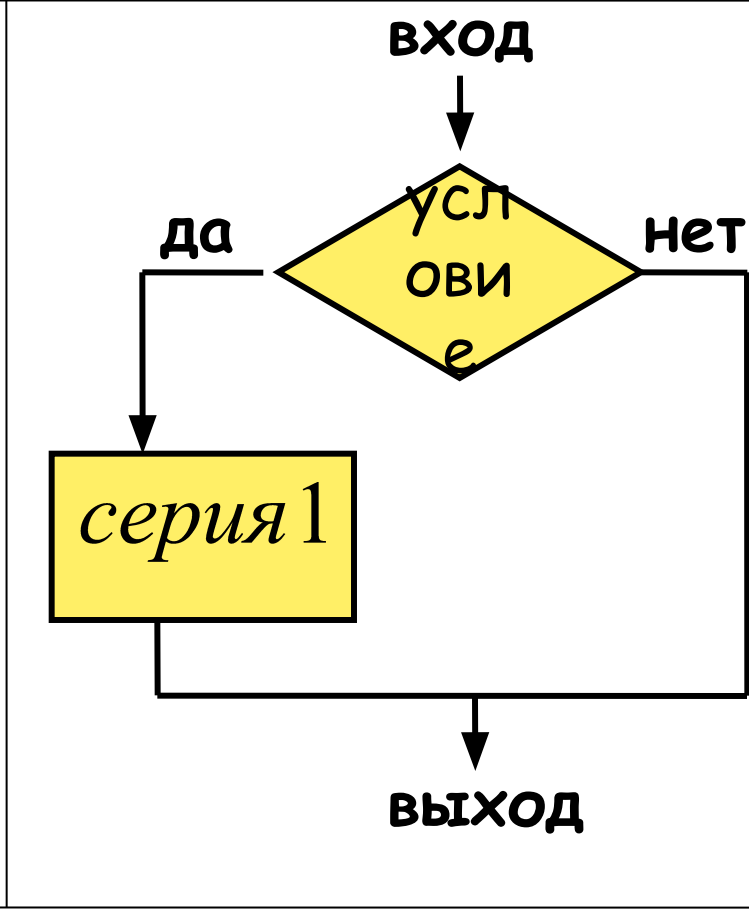
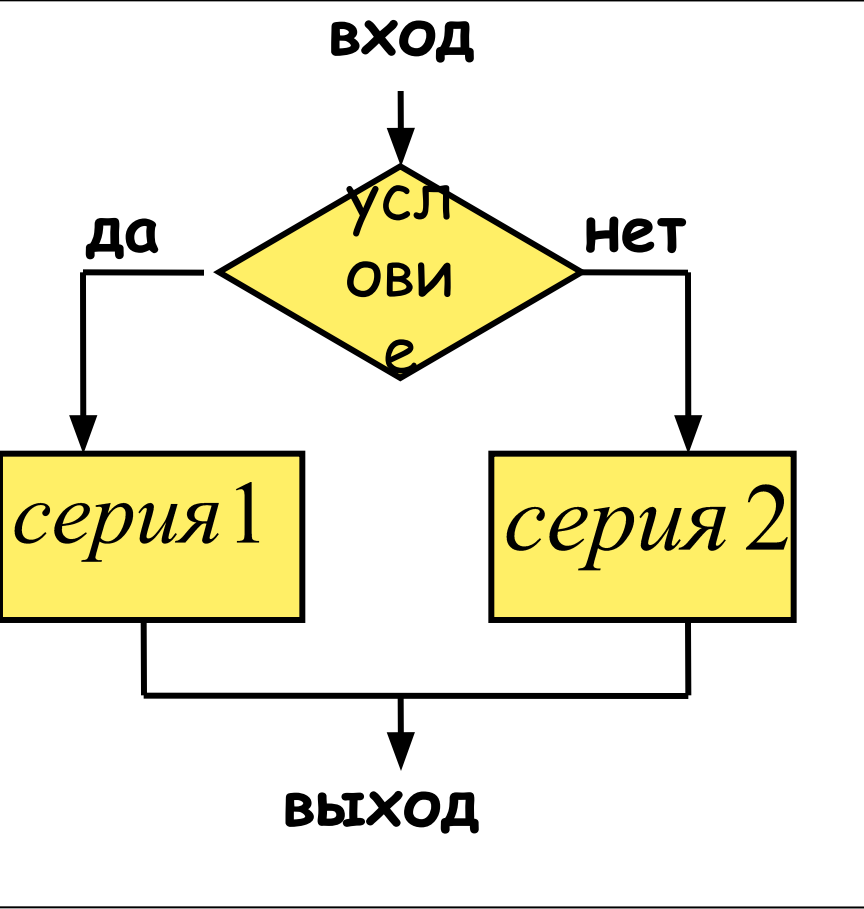

Пример: Как проверить арбуз на спелость?

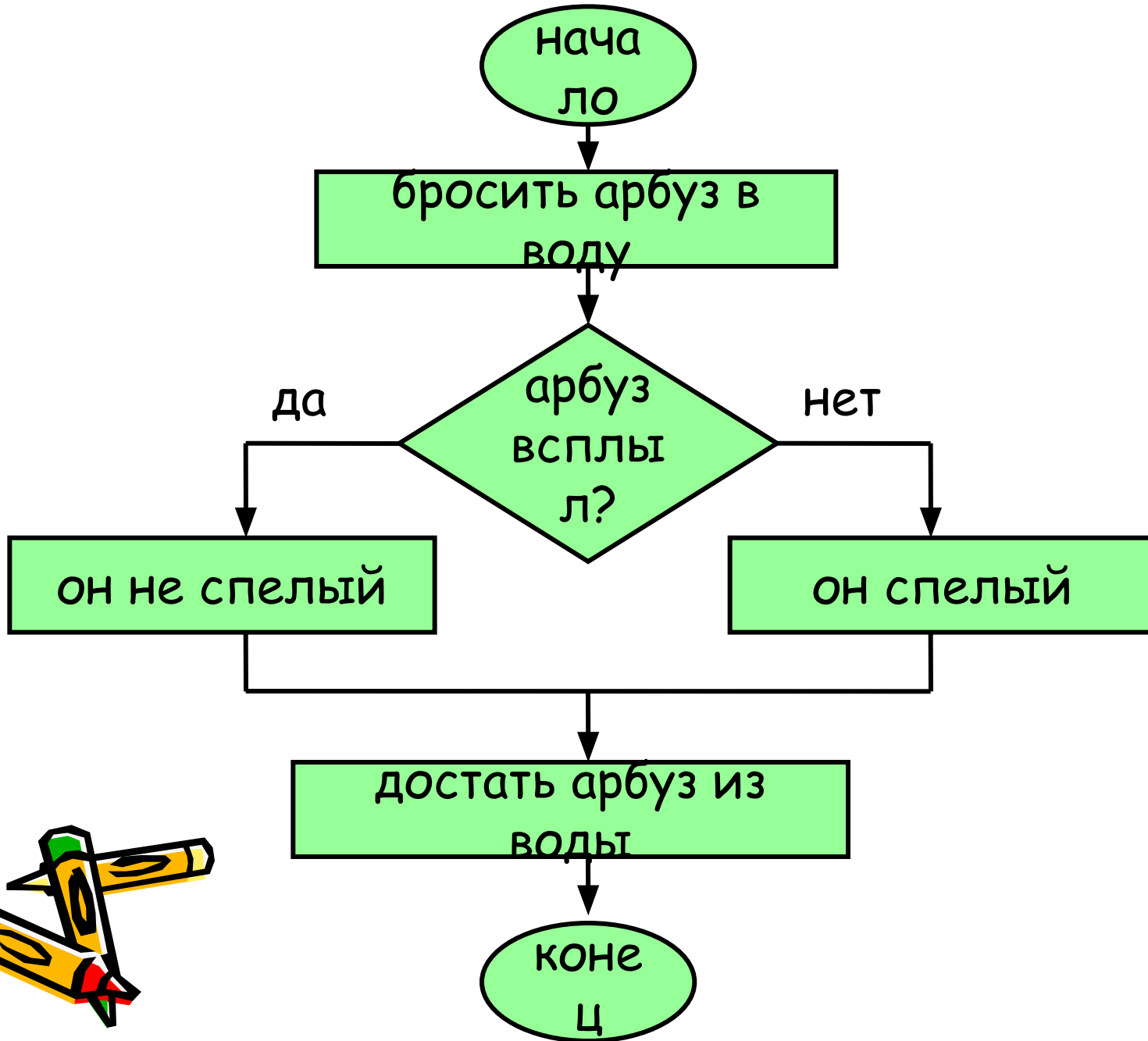

Пример: осенью, идя в школу, как вы определите брать вам с собой зонт или нет?

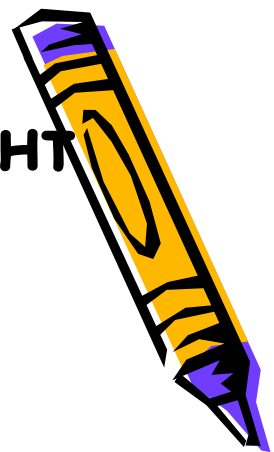
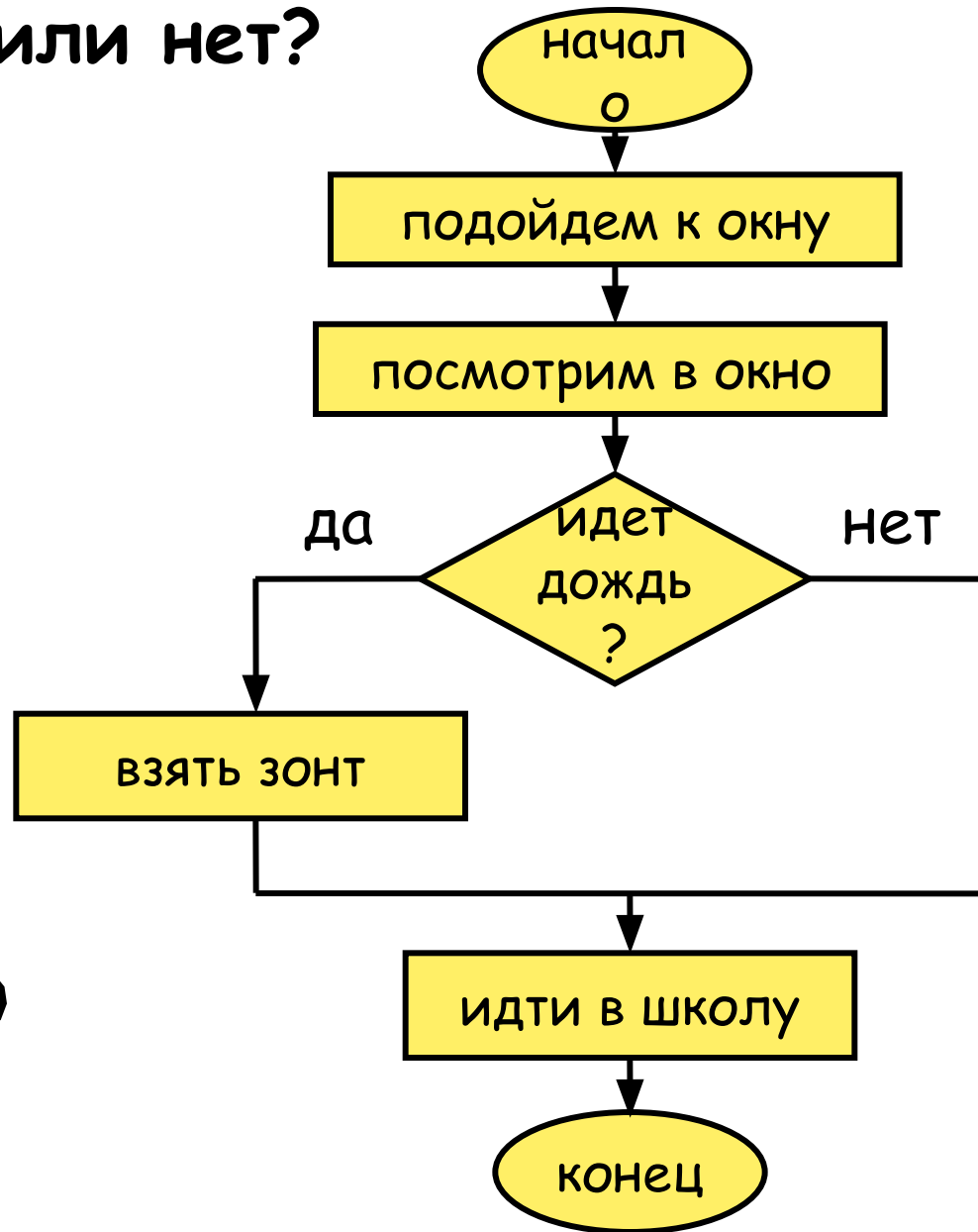

Задача 1: в блок - схеме алгоритма
вычисления значения функции

$$y = \begin{cases} 4, & \text{если } x-1 < 0; \\ 3, & \text{если } x-1 \geq 0. \end{cases}$$

заполните пустые блоки.

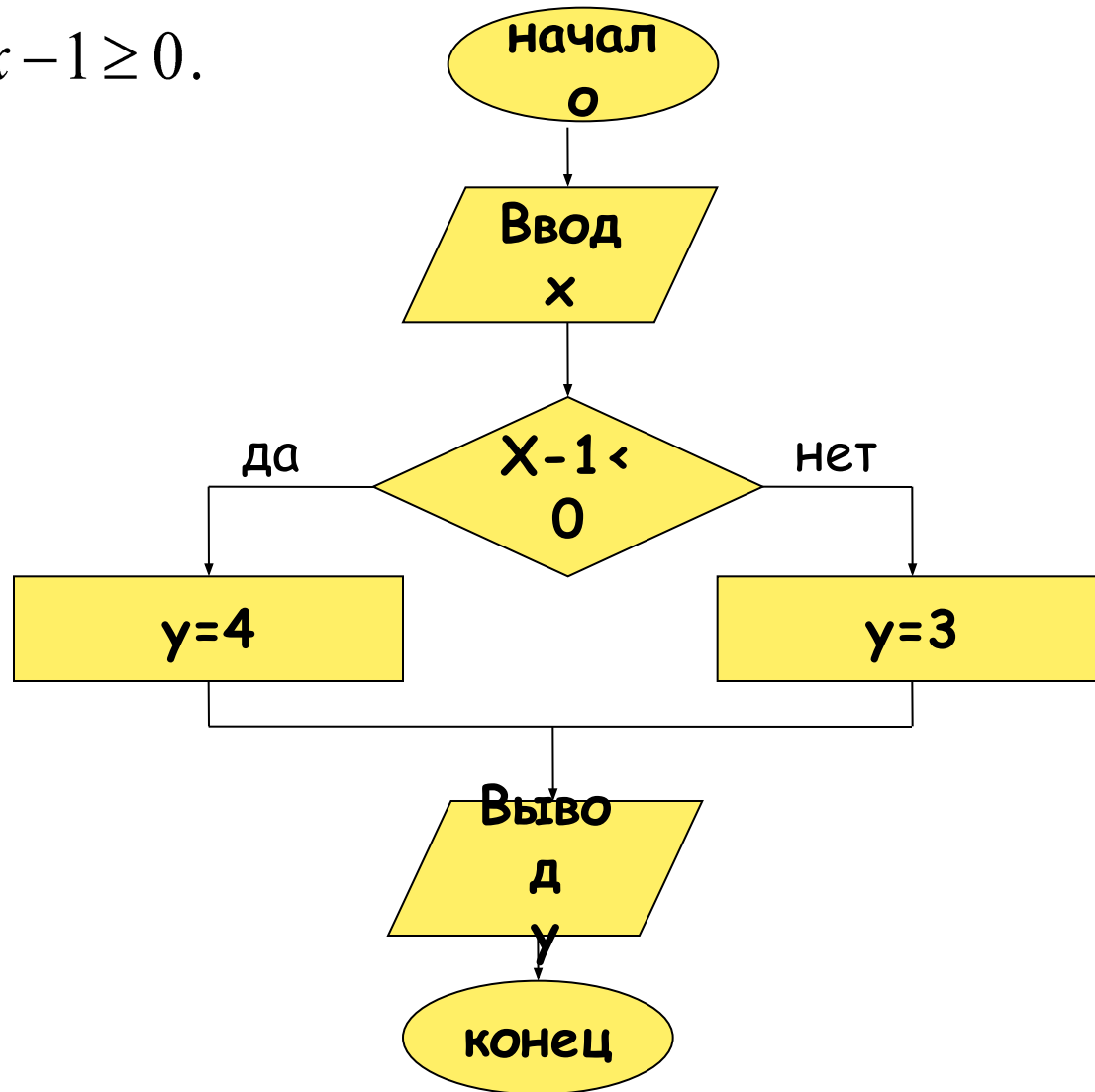

$X = -5$

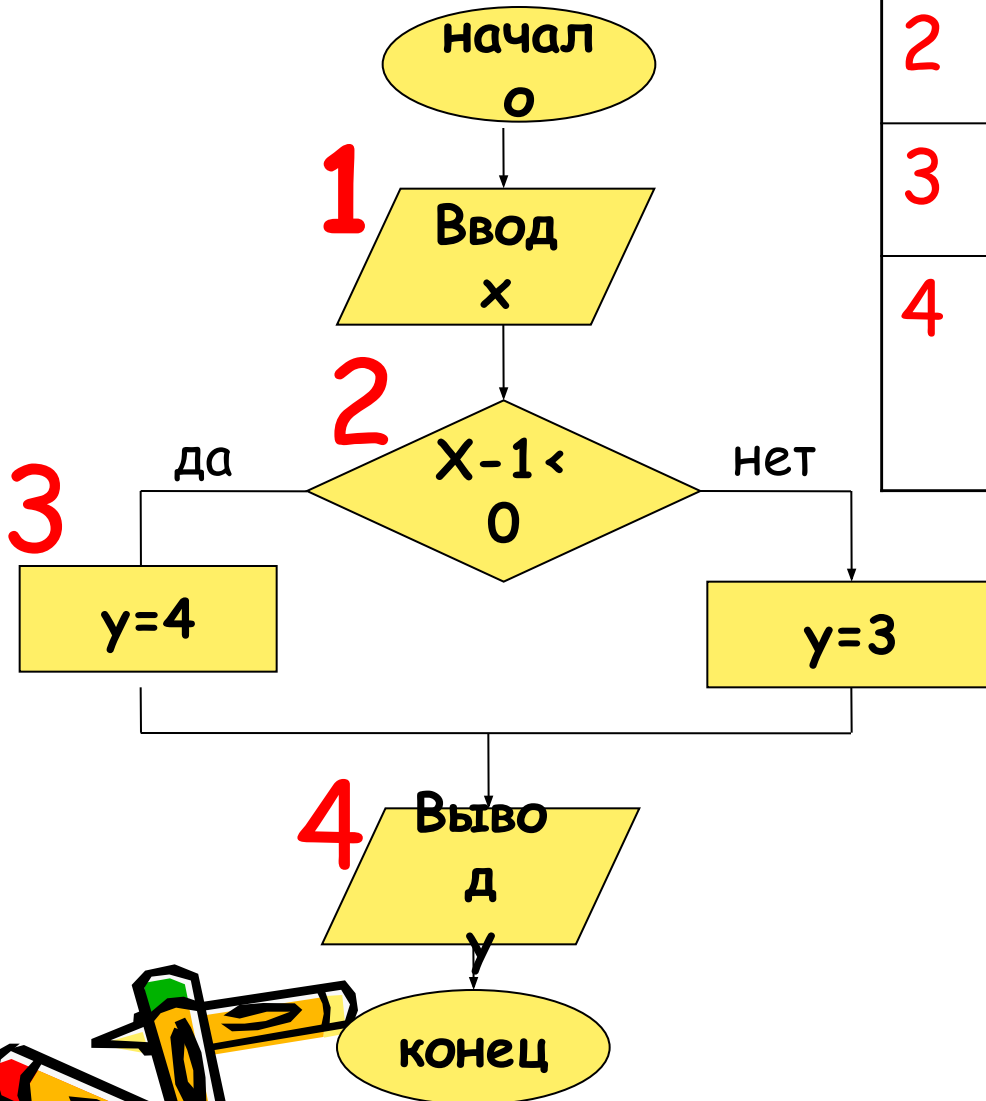

1	Ввод x	-5
2	$X-1 < 0$	$-5-1 < 0$, да
3		$y=4$
4	Вывод y	4

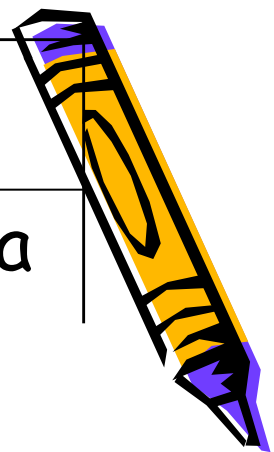

X=5

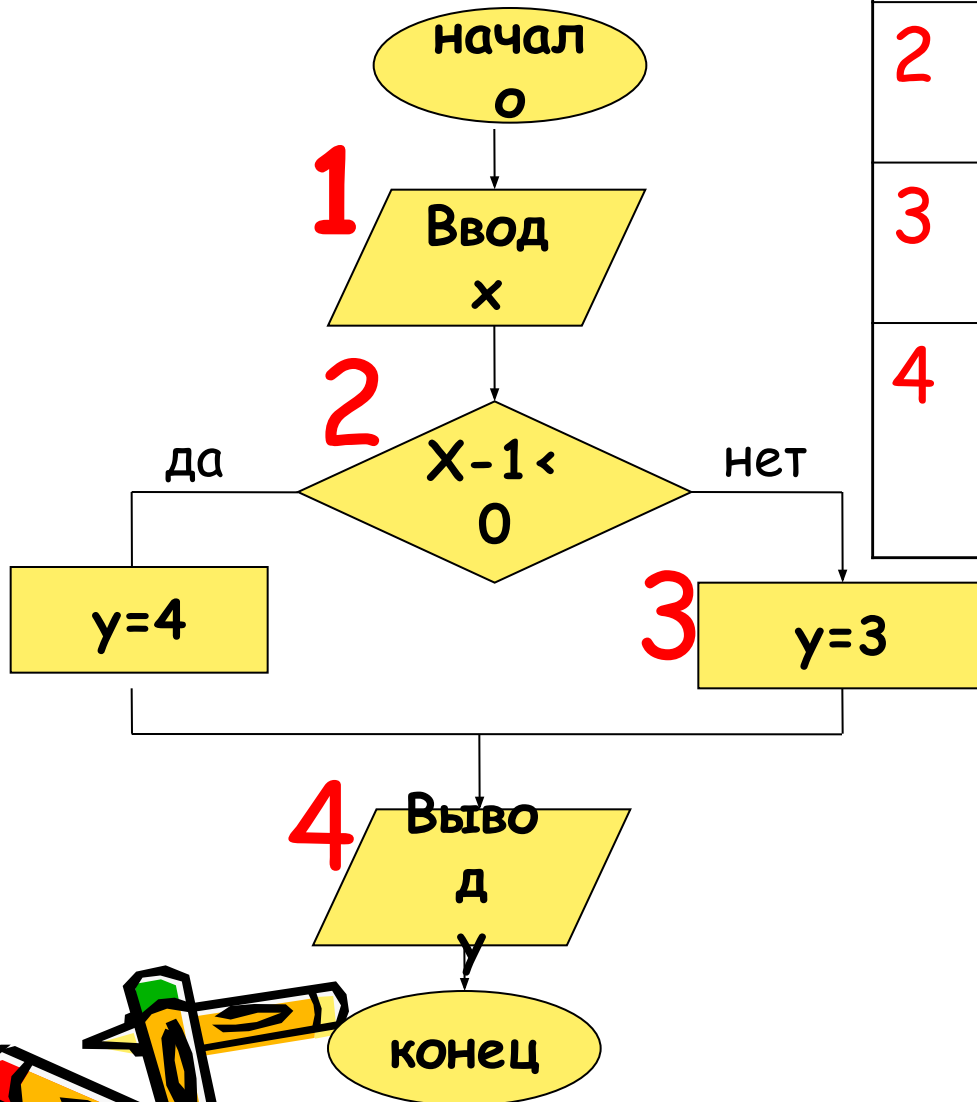

1	Ввод x	5
2	$X-1 < 0$	$5-1 < 0$, нет
3	$y=3$	
4	Вывод y	3



ПОЛНАЯ ФОРМА ВЕТВЛЕНИЯ

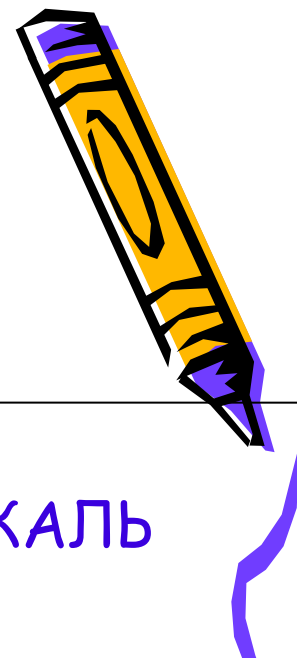

НА АЛГОРИТМИЧЕСКОМ
ЯЗЫКЕ

НА ЯЗЫКЕ ПАСКАЛЬ

если условие
то серия команд 1
иначе серия команд 2
конец ветвления



ПОЛНАЯ ФОРМА ВЕТВЛЕНИЯ

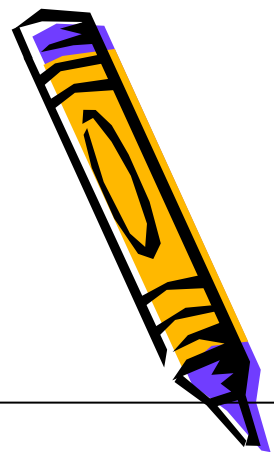

НА АЛГОРИТМИЧЕСКОМ
ЯЗЫКЕ

НА ЯЗЫКЕ ПАСКАЛЬ

Если условие
то серия команд 1
иначе серия команд 2
конец ветвления

IF <условие>
then <серия команд 1>
else <серия команд 2>;



НЕПОЛНАЯ ФОРМА ВЕТВЛЕНИЯ



НА АЛГОРИТМИЧЕСКОМ
ЯЗЫКЕ

НА ЯЗЫКЕ ПАСКАЛЬ

если условие
то серия команд 1
конец ветвления



НЕПОЛНАЯ ФОРМА ВЕТВЛЕНИЯ



НА АЛГОРИТМИЧЕСКОМ
ЯЗЫКЕ

Если условие
то серия команд 1
конец ветвления

НА ЯЗЫКЕ ПАСКАЛЬ

IF <условие>
then <серия команд 1>;





Операции отношения:

< - меньше

> - больше

<= - меньше или равно

>= - больше или равно

<> - не равно

= - равно



Задание: по известной блок-схеме составить программу на языке Паскаль

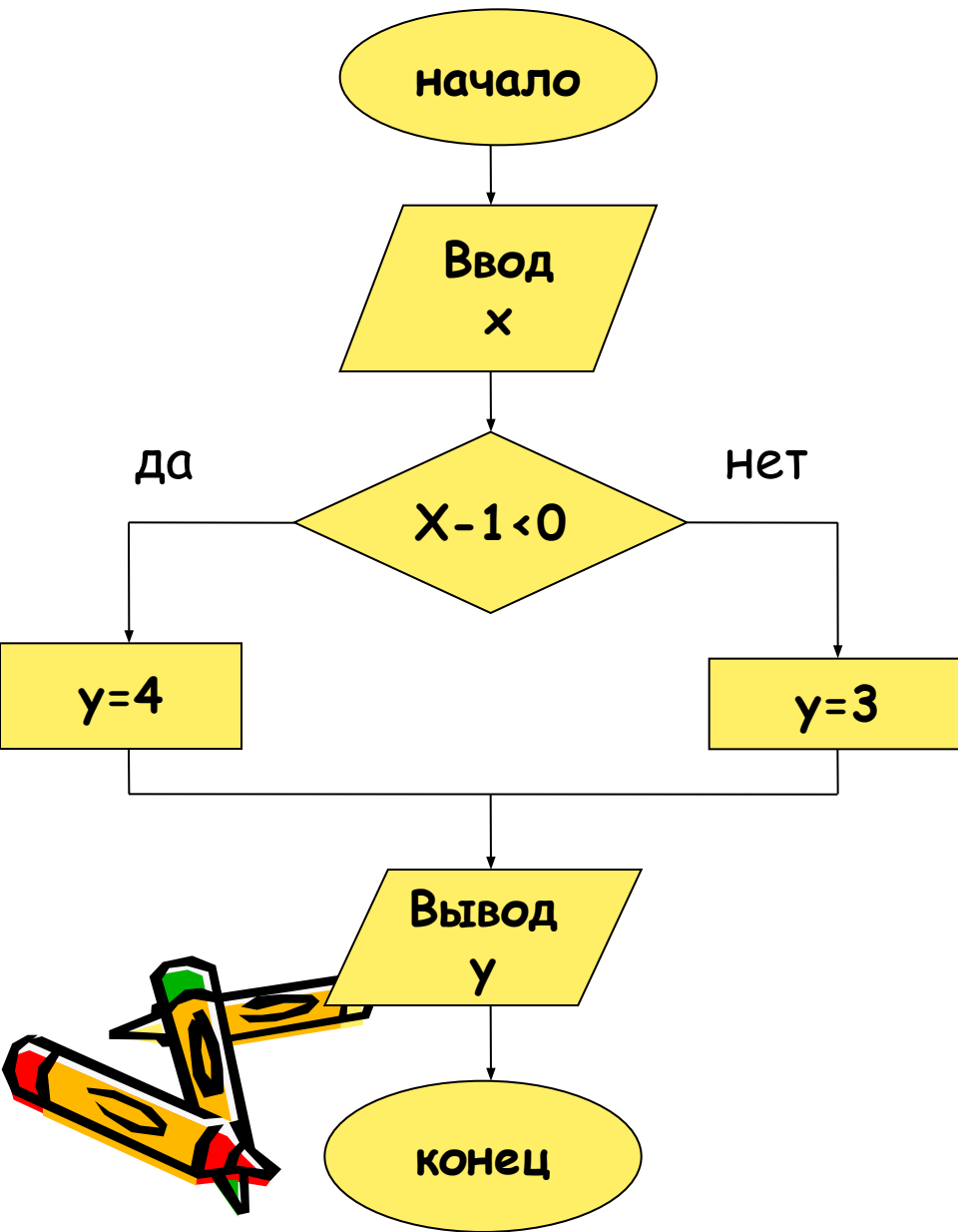
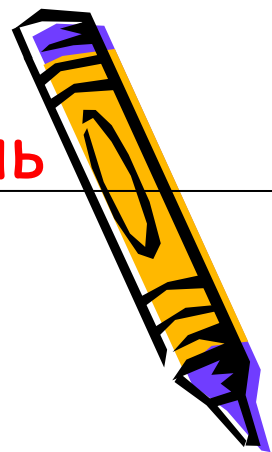

```
Program z1;
```

```
Var   y: Integer;  
      x: Real;
```

```
Begin
```

```
  Write( 'vvedi x= ' );
```

```
  Read ( x);
```

```
  If x-1<0 then
```

```
    y:=4
```

```
  else y:=3;
```

```
  Write ( ' y= ' , y);
```

```
  Readln;
```

```
End.
```



Задание :

- выполните составленную программу в среде программирования Free Pascal.

