

Изобретение радио

Принципы радиосвязи



Французский физик
Эдвард Бранли

создал радиокондуктор - стеклянную
трубочку с металлическими опилками,
которая реагировала на прохождение
ВЧ импульса тока.

Английский физик Оливер Лодж
назвал эту трубку когерер и применил
ее для регистрации ВЧ
электромагнитных импульсов

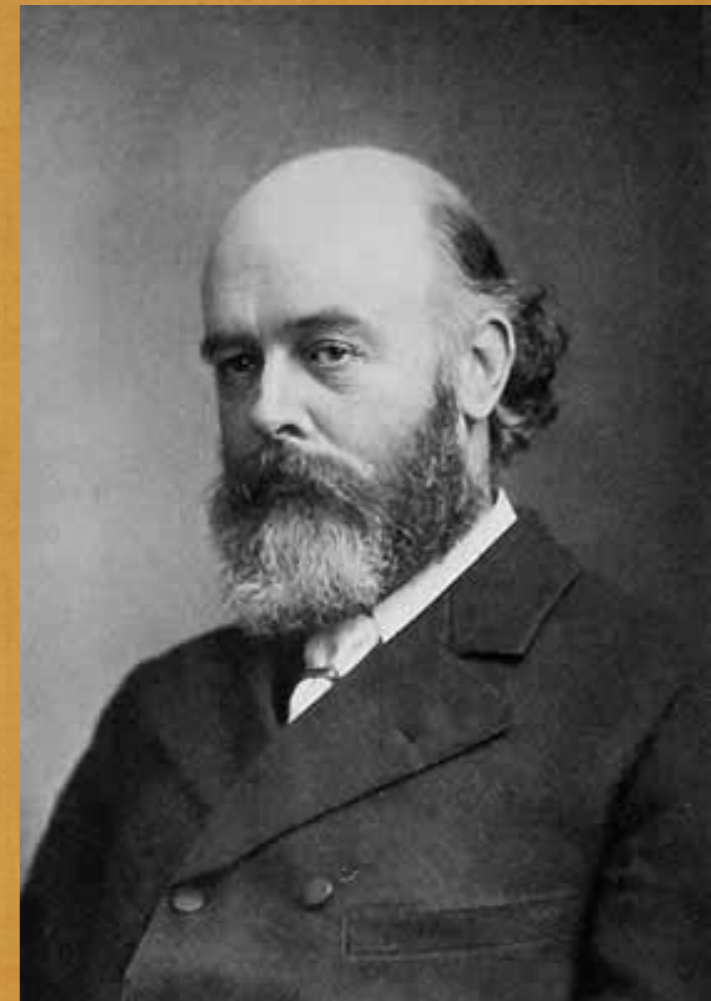

Изобретателями радио традиционно
считаются



А.С. Попов

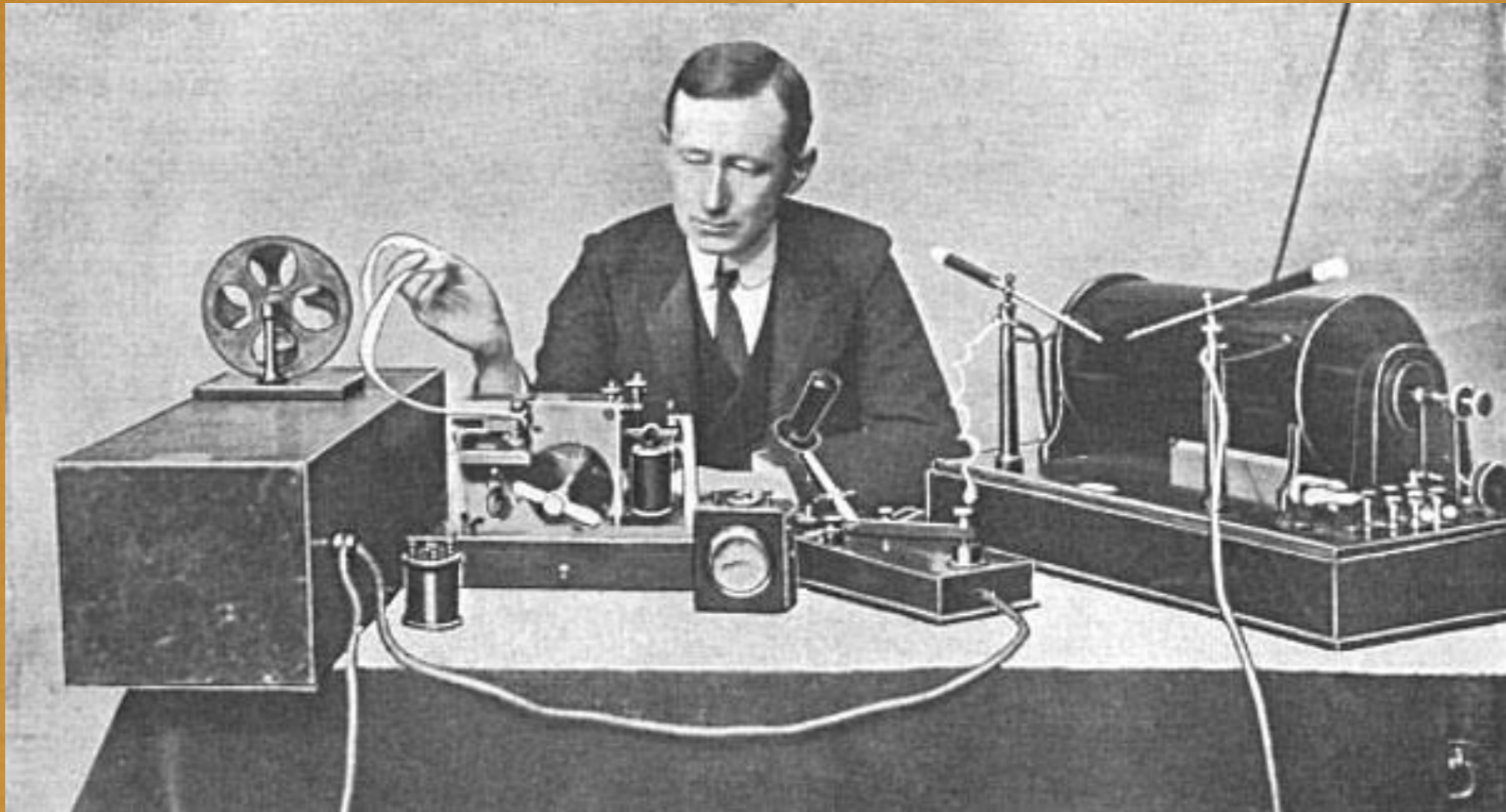

Гуильермо Маркони

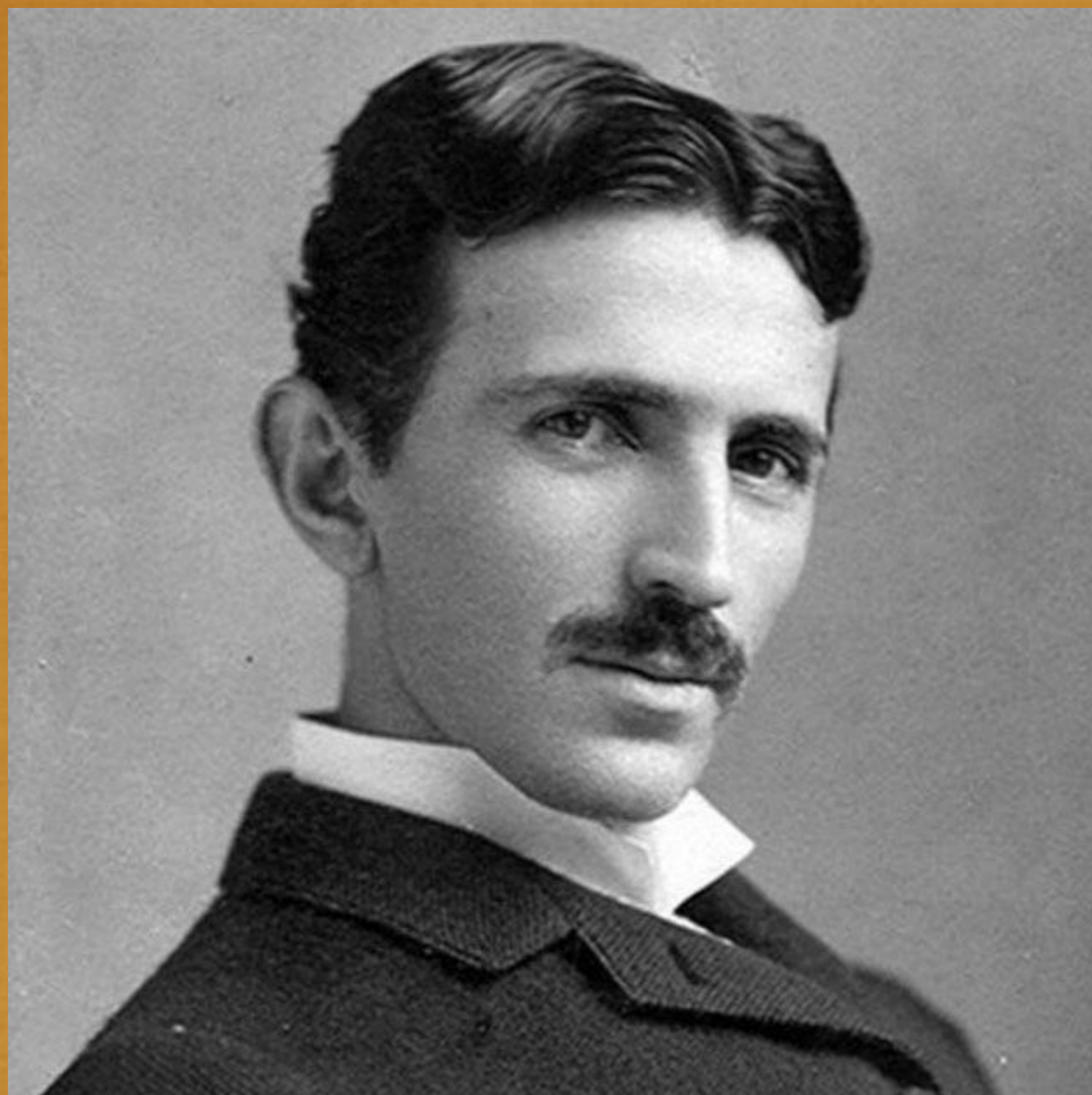

Никола Тесла

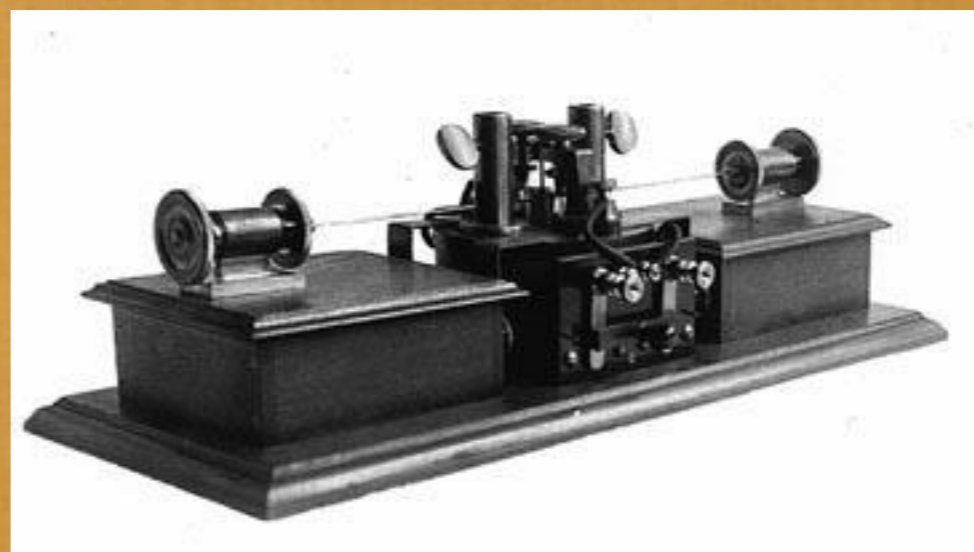

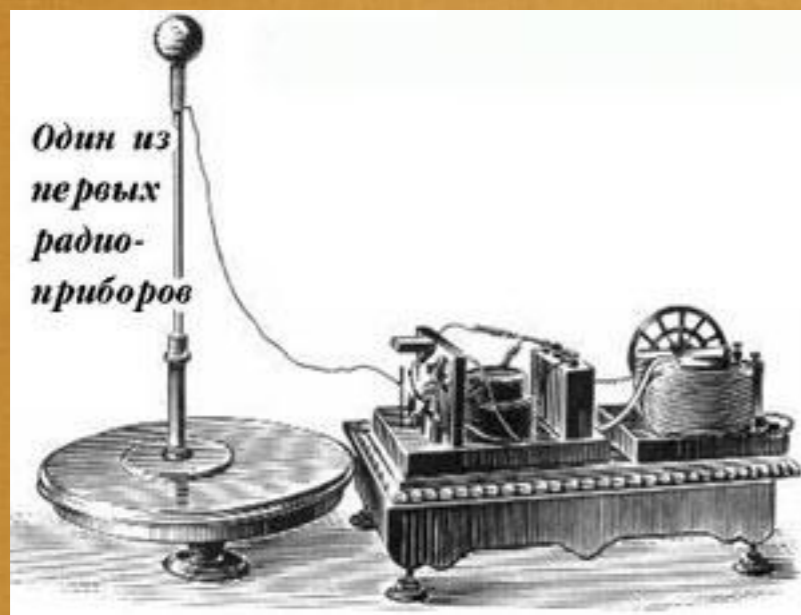
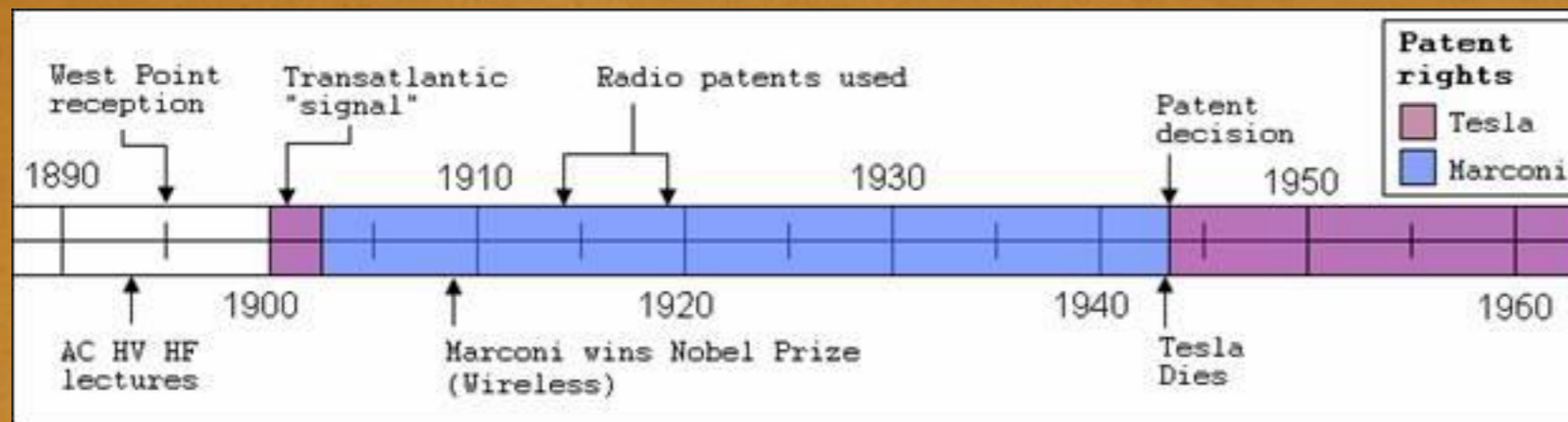

В 1943 г. Американский суд вынес решение о признании приоритета изобретения радио за Н. Тесла и отказе в приоритете Г. Маркони



Первый радиоприемник А.
С.Попова

Схема радиоприемника А.С.Попова

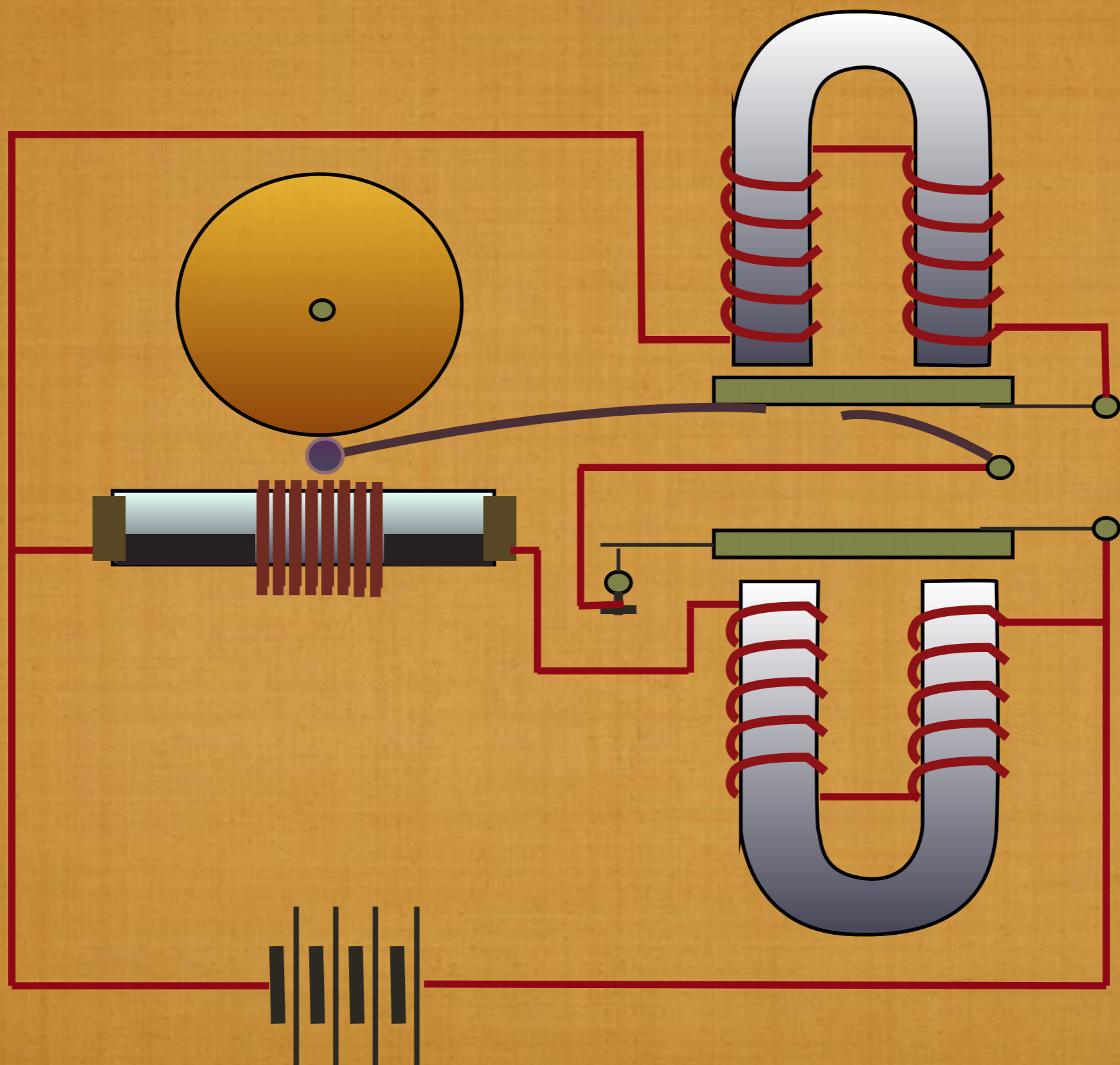



Телефонный вариант
радиоприемника А.С.
Попова

Принципы радиосвязи

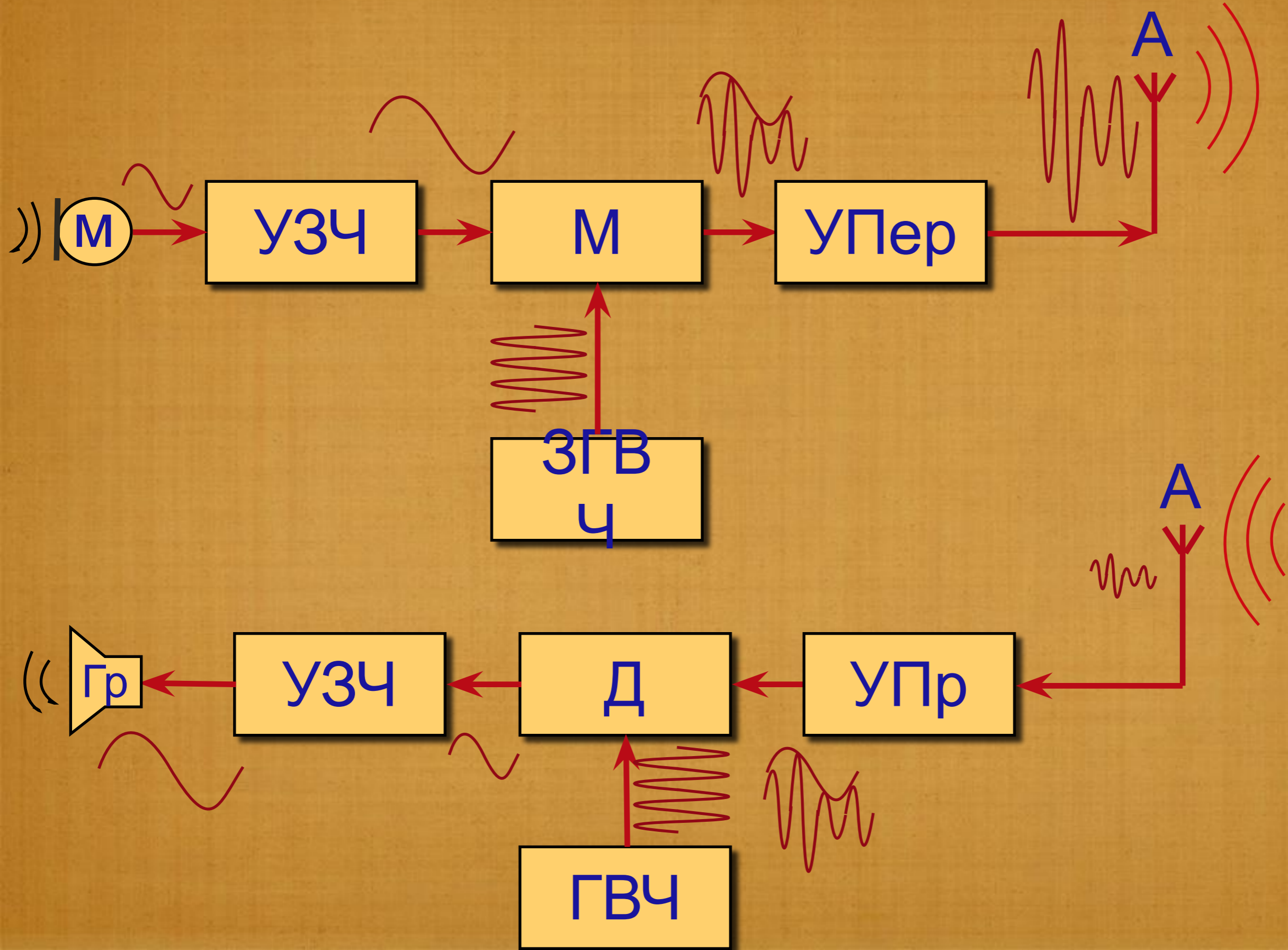

Амплитудная модуляция

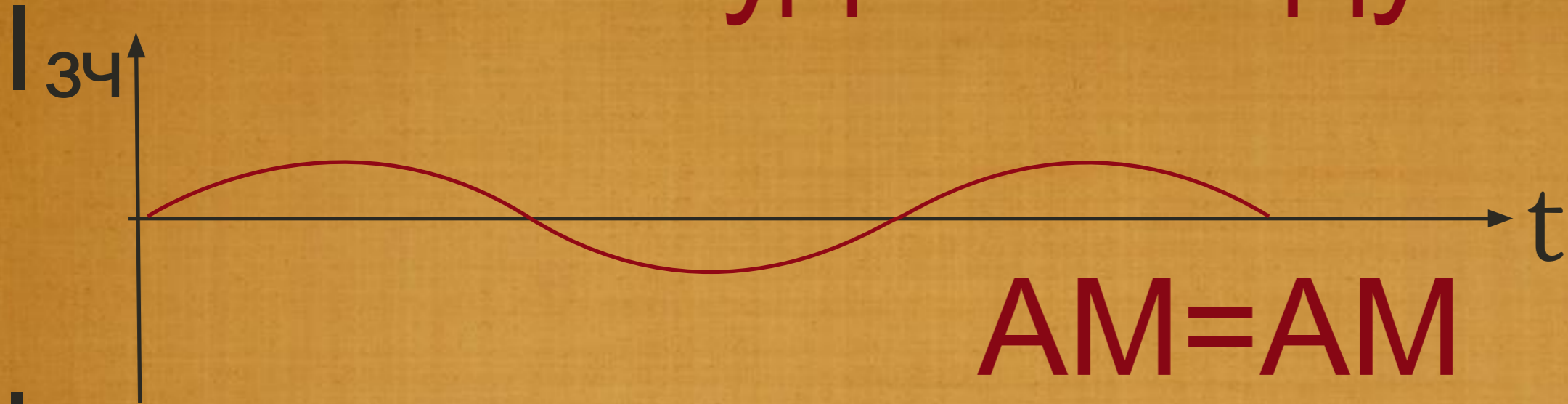

AM=AM

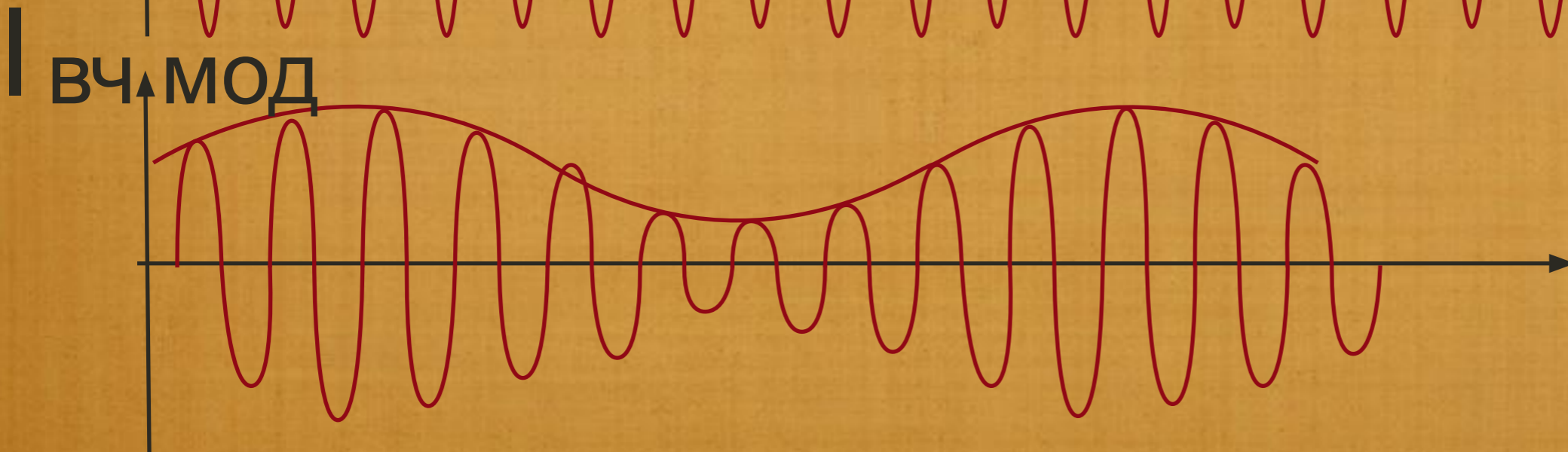
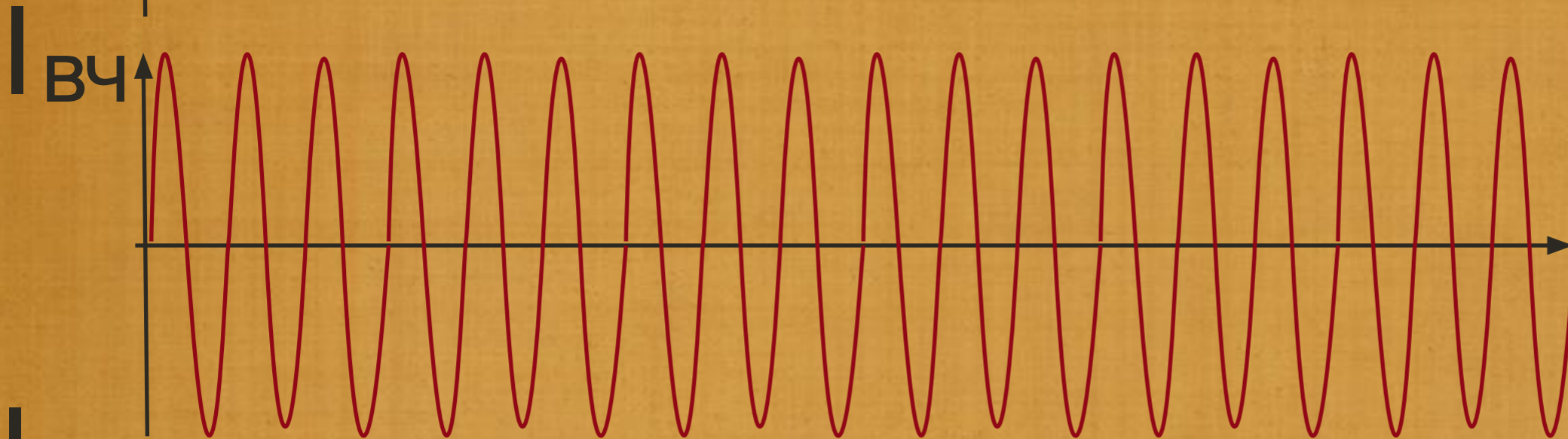

Частотная модуляция



ЧМ=FM

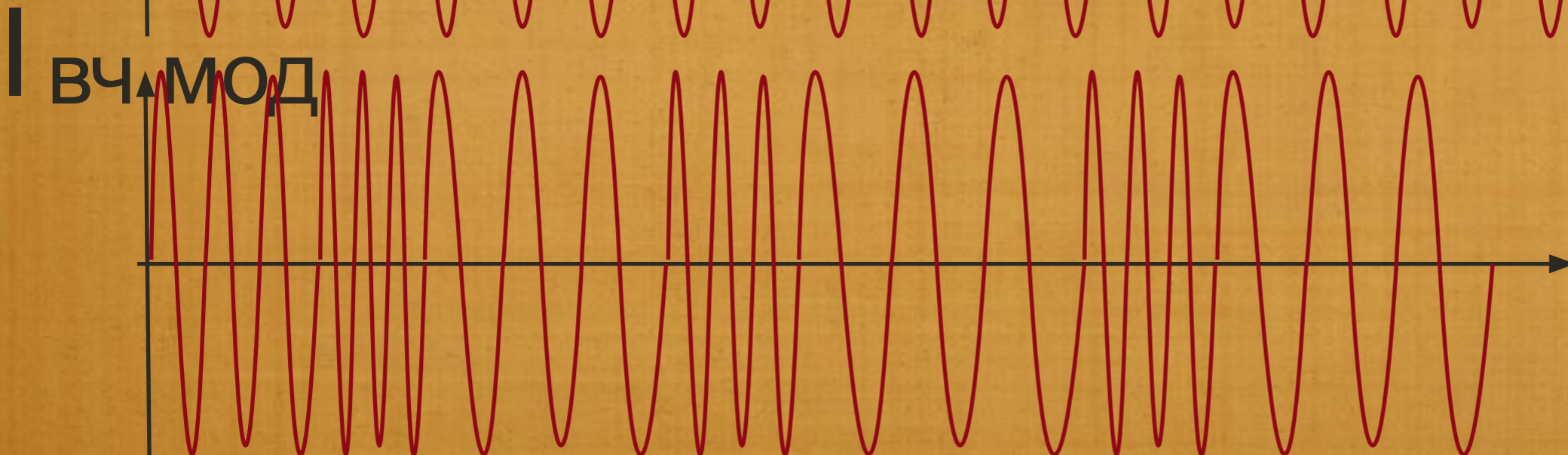
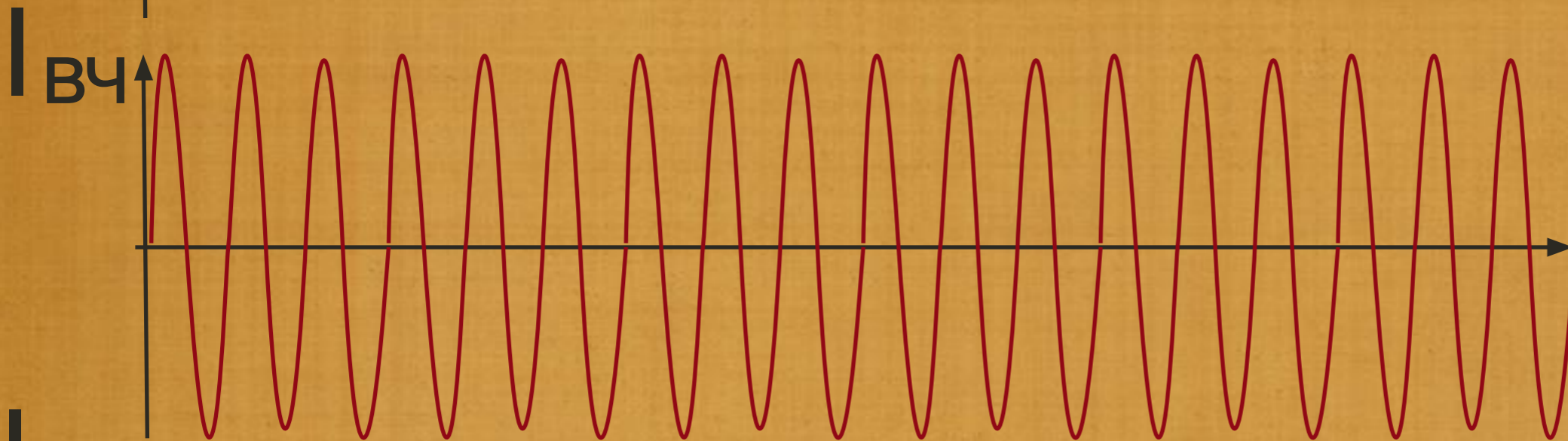

Детектирование схема

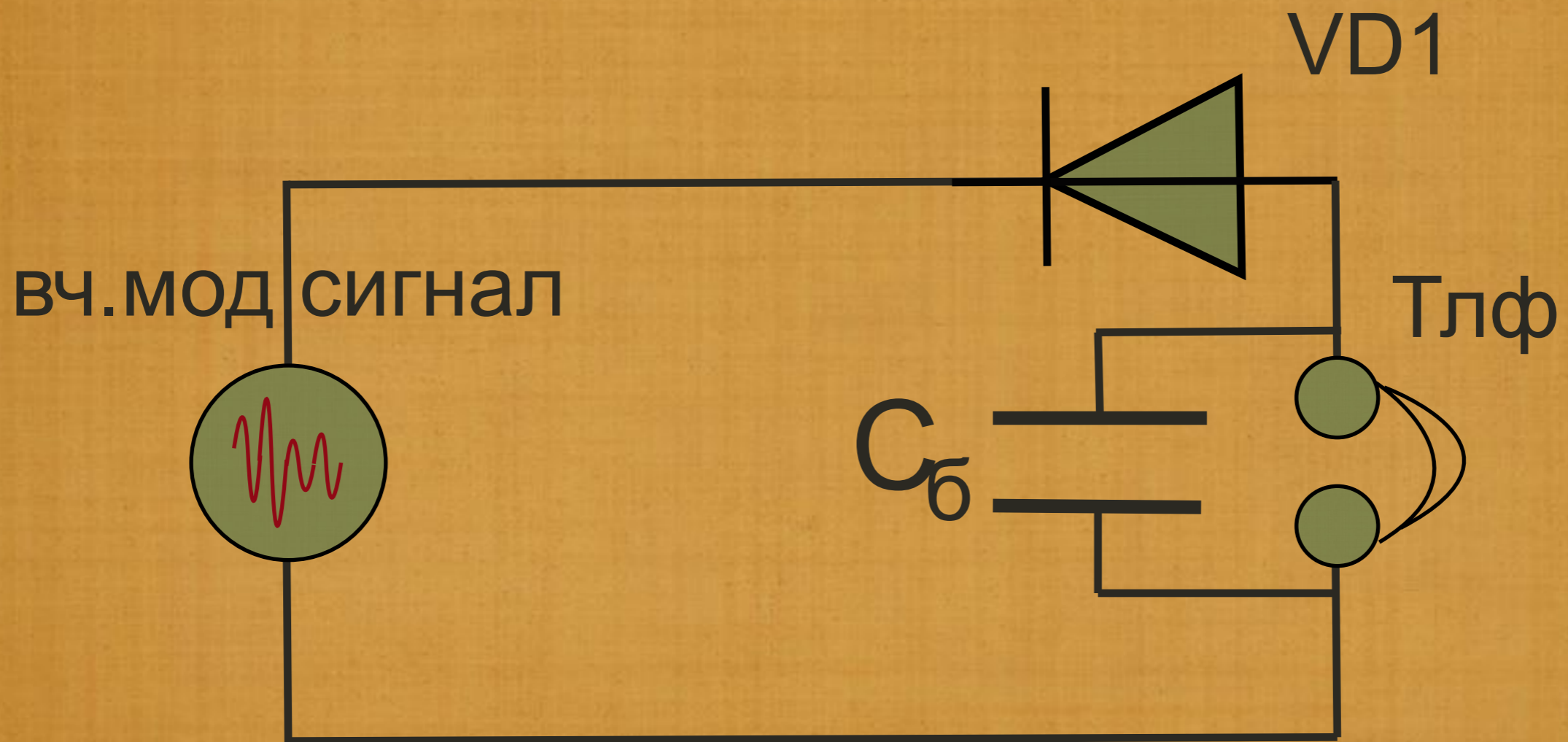

Детектирование

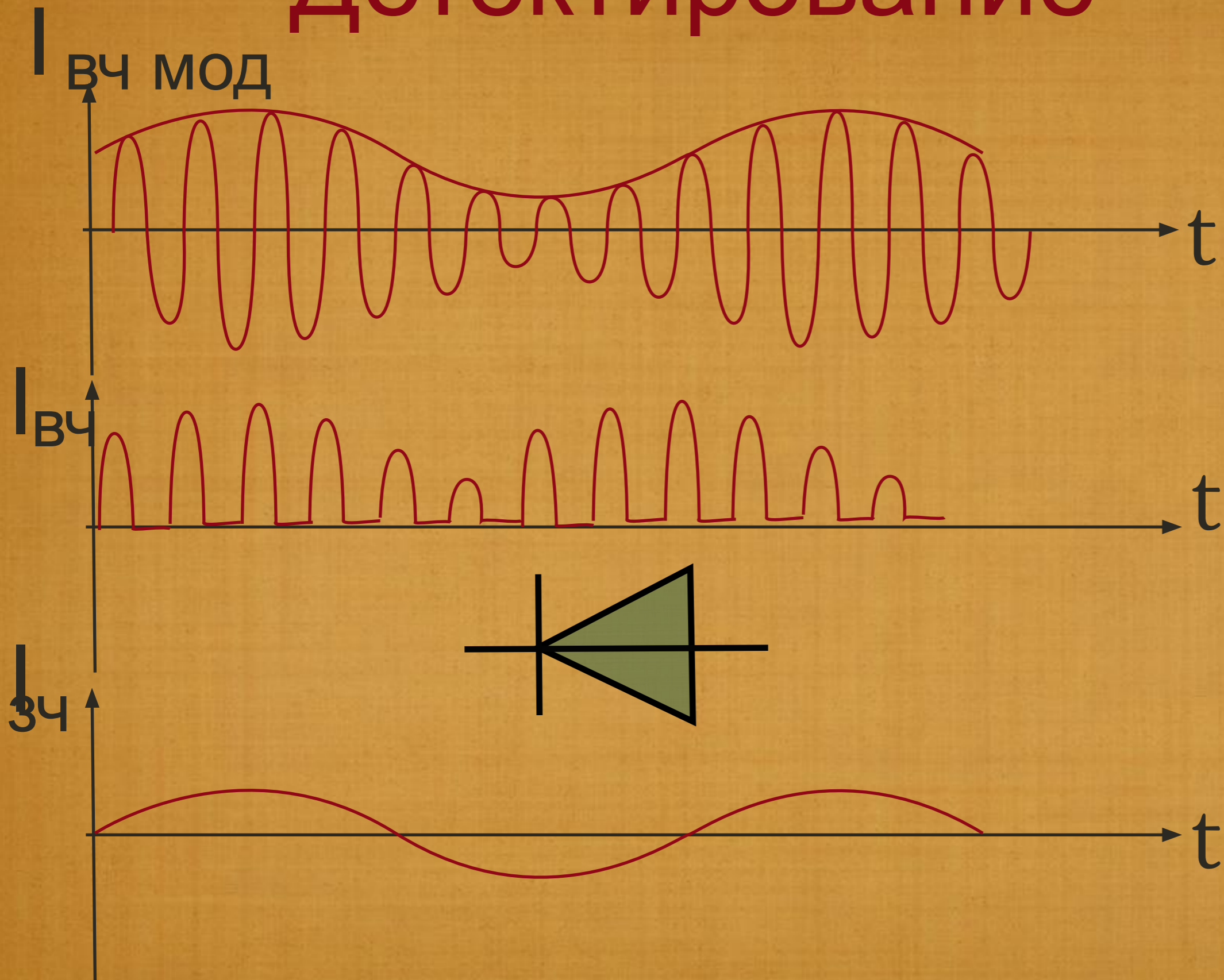

Детекторный приемник

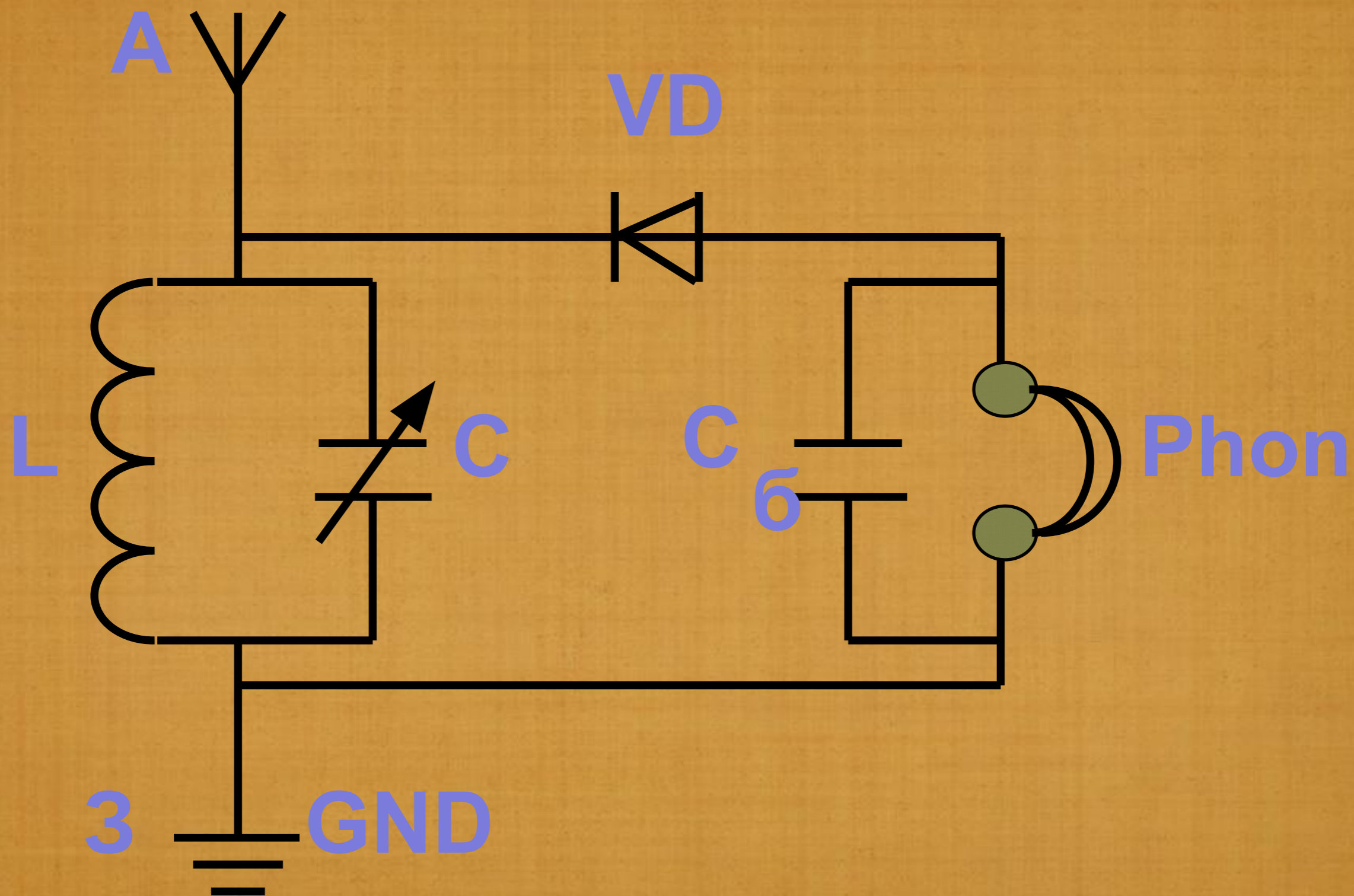

Детекторный приемник



Один из первых приемников П-2



Самодельный детекторный приемник

Радиоприемник



ROMAS-LY3CU
AL-82X



Радиолампы
передатчика



Радиостанция службы
такси

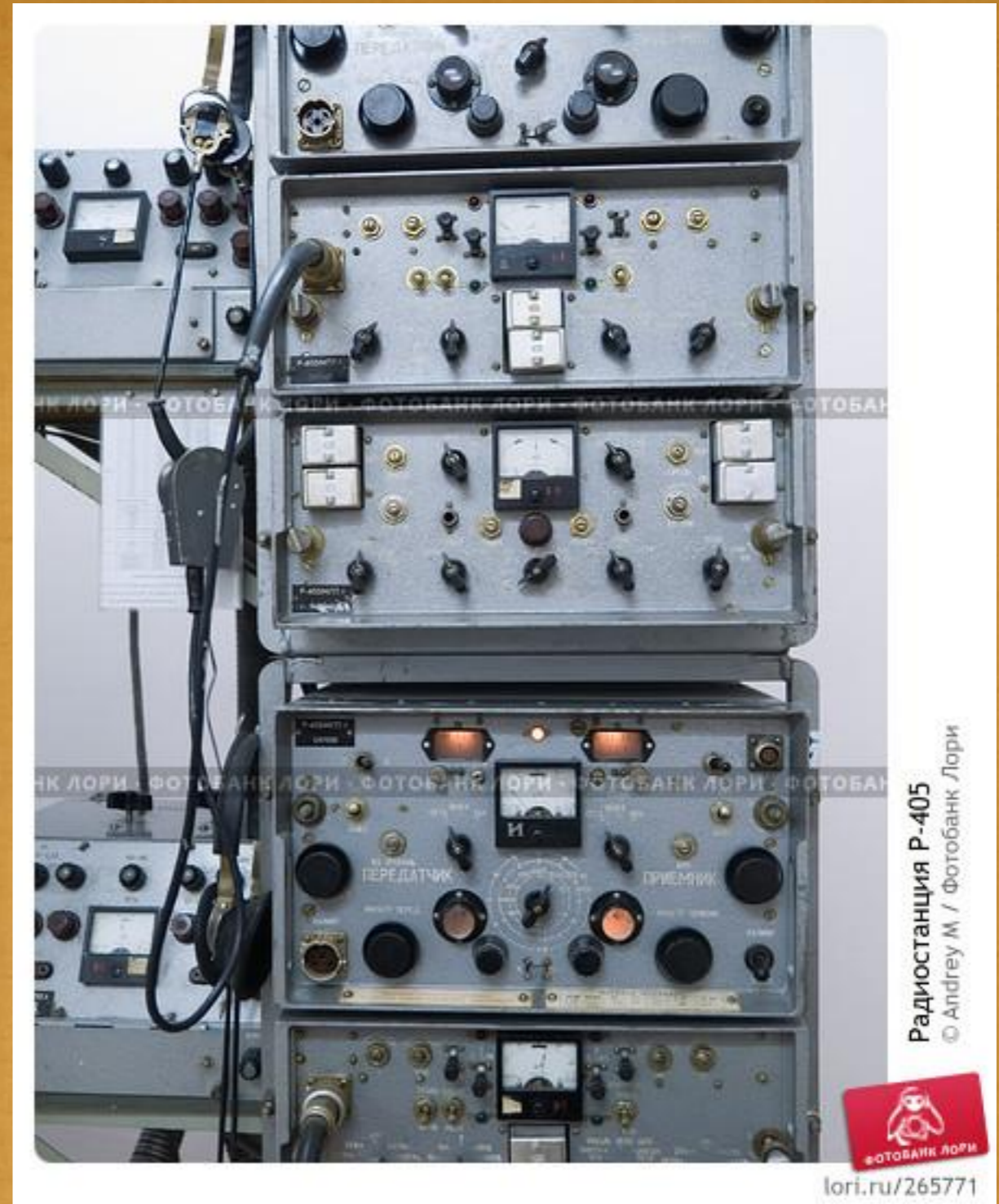

Армейская
радиорелейная станция
Р-405

Военные радиостанции P-107 и P-105

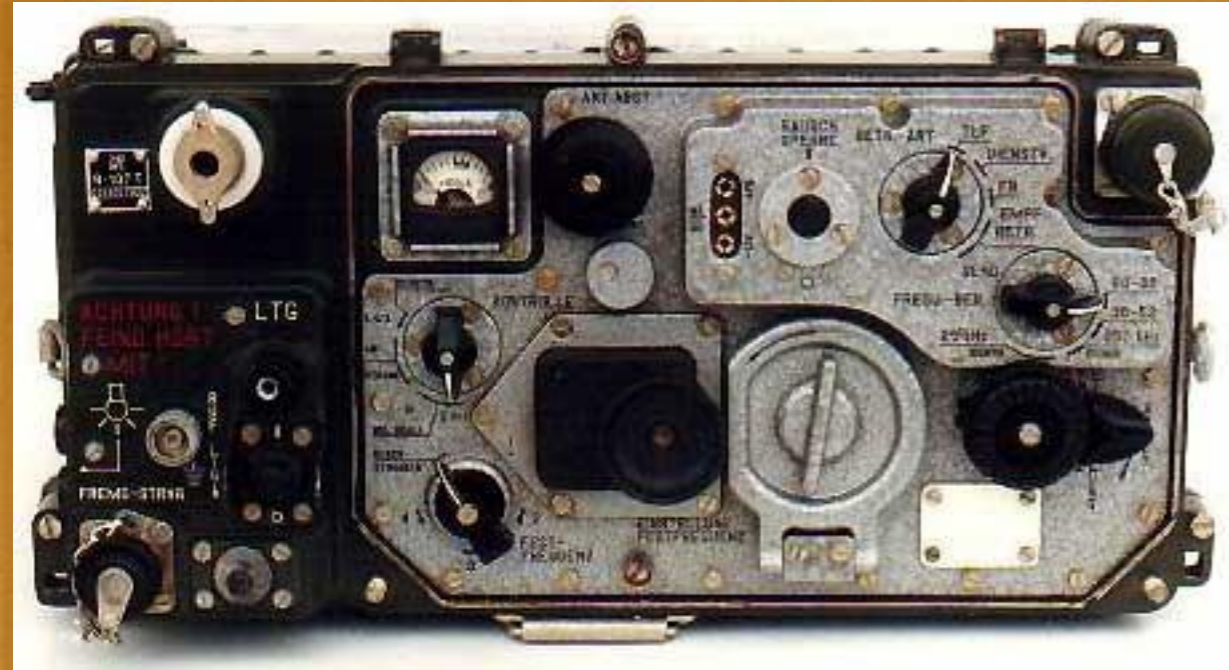

Ссылки на источники фотографий

Слайд 1

Слайд 2

Слайд 3 http://copypast.ru/foto7/2495/spory_v_nauke_6.jpg

Слайд 4

http://www.radyolider.com/resimler/marconi_at_desk.jpgb07361d33560d1562caa.jpg

Слайд 6

http://sanmelody.ru/uploads/images/n_to_trauma_worakls_remix_root_access_liberty_v_ocal.jpg

Слайд 8 <http://www.ysfine.com/maga/invent/popov03.jpg>

Слайд 17 http://web.eecs.umich.edu/~srs/Antiques/Radios/Crystal_Radio.jpg

http://img0.liveinternet.ru/images/attach/b/3/4/503/4503529_belarus57.jpg

Слайд 20 <https://prv3.lori-images.net/radiostantsiya-r-405-0000265771-preview.jpg>

Слайд 21

<http://dvostok.com/000/rez2/r105m.jpg>

<http://www.wftw.nl/ur107tl.jpg>