

# Творческая работа на тему: "Тайны чисел"



# Содержание:

Кто знает тайну чисел, тот может ориентироваться в бесконечности.

Все вещи можно представить в виде чисел

Пифагор

Академия в Кротоне

Не будь чисел - не будет и никаких открытий..

Простое число

Нумерология

наука о числах — первоосновой всех учений

Магия чисел

Зигмунд Фрейд и Карл Юнг

Значения чисел

Ссылки

Кто знает тайну чисел, тот может ориентироваться в бесконечности.

Числа - ключи к достижению и преграда, встающая на пути.



Числа - дверь к прекращению и то первое, что встречает заново родившегося.

Можно ли прочитать по числам судьбу, разгадывать прошлое или будущее?



"Все вещи можно представить в виде чисел".

Такой простой формулой греческий ученый и философ Пифагор определил сущность своих многочисленных исследований.

В высказываниях исследователей мифологии видно, что числа используются как кодовая система для передачи духовных истин.

За каждым числом прячется тайна.

Только числами можно зашифровать мудрость всего сущего в мире.



Пифагор (570—490 гг. до н. э.)



Около 600 года до нашей эры жил Пифагор, который сделал массу фундаментальных открытий, кардинально изменивших наш, сегодняшний мир.

Он - первый философ на Земле, он открыл законы современного нам музыкального ряда, он открыл тайны строения Солнечной системы, он открыл и доказал знаменитую теорему Пифагора, он - родоначальник открытия числа "Пи" и его сути. Он, наконец, принёс в мир 4 (из 7) арифметических действия.

Именно Пифагор подарил миру своё удивительное учение о Числах и, самое дорогое ему открытие, - таблицу умножения.

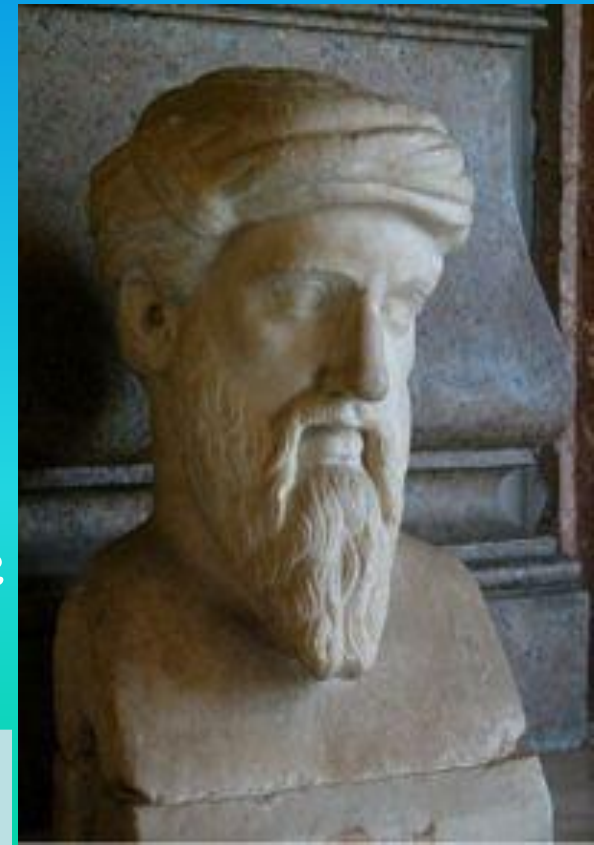

Руководимая Пифагором академия в Кротоне, была занята воспитанием людей по пифагорейской методике и изучением тайн и загадок чисел.

И уже 2500 лет назад строго арифметически эта академия выявила и доказала наличие не менее чем 60 различных свойств чисел.

Более поздняя наука отвергла, все эти представления Пифагора о числах, как ненужные.



Пифагор:

«Чтобы уберечь  
человечество от бед знания  
тайн чисел - лишить ВСЕ  
числа самого главного и  
опасного элемента - их  
качеств.»»

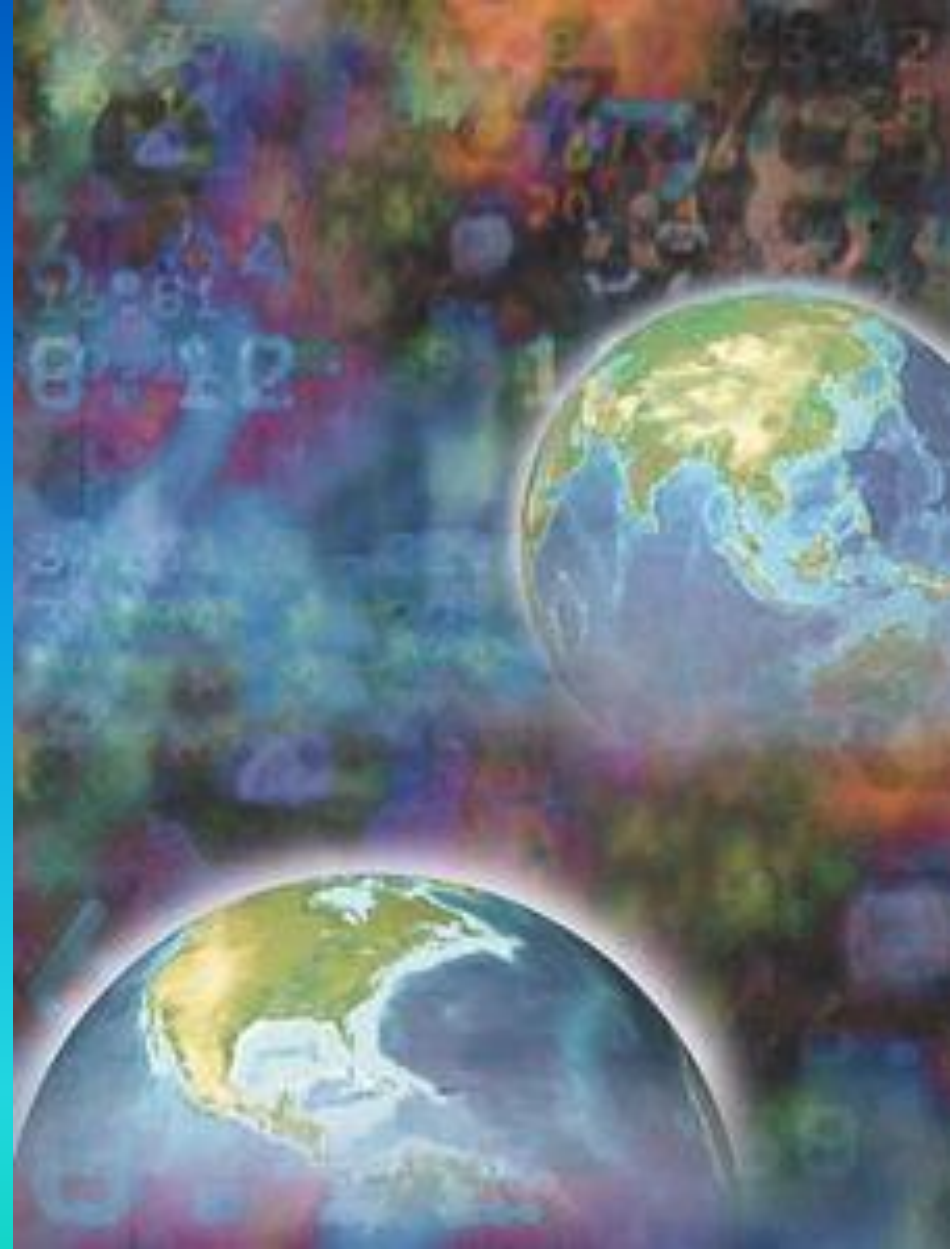

...В начале было Слово..., но очень скоро  
выяснилось,  
что все Слова - только для умных...  
...В начале было число...





Астрономы, космологи, физики и философы трудятся "не покладая рук", пытаются постигнуть тайны мироздания. Что они ищут?



А ищут они новые силы и явления Космоса, закономерности их проявлений и взаимодействий, проверяя свои гипотезы и догадки числом и математикой.

Стало быть, не будь чисел - не будет и никаких открытий в этой сфере!

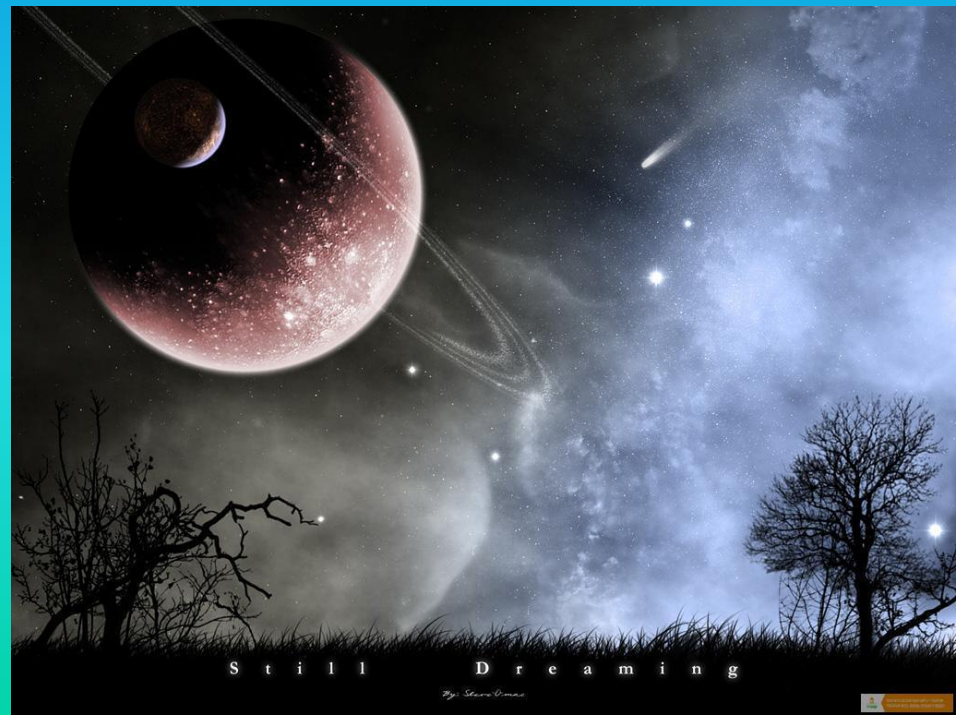

Учёные и инженеры, широко используя всё ту же математику, создают нужные материалы и конструкции, рассчитывают системы и образцы техники, испытывают и измеряют их работоспособность и качество.

И всё это было бы абсолютно невозможно без понимания и использования чисел и цифр.

Нет практически ни одной сферы человеческой деятельности и жизни, где не использовались бы числа и законы их употребления.

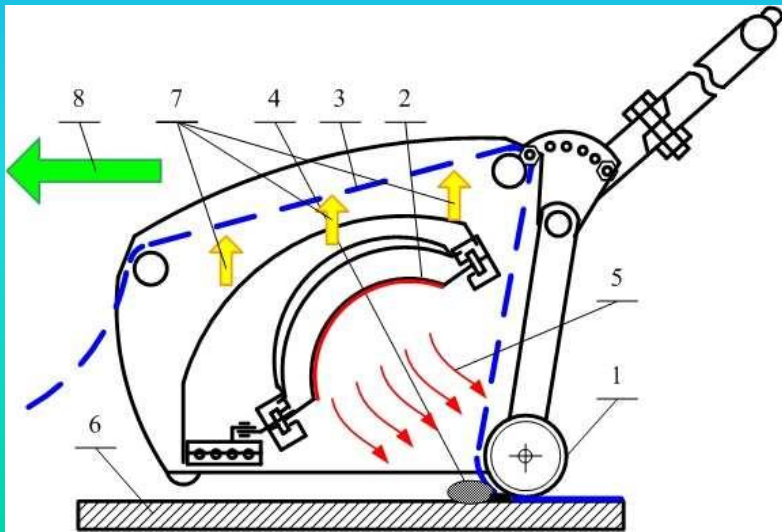



Пифагор:

“Миром правят Числа,  
всё в мире - есть Число”.

# Простое число

Каких только надежд с ним не связывают, особенно в космологии. Это - чуть ли не основной атрибут серьёзных теорий. Присуждаются международные премии в области изучения простых чисел! Известны и герои-математики.

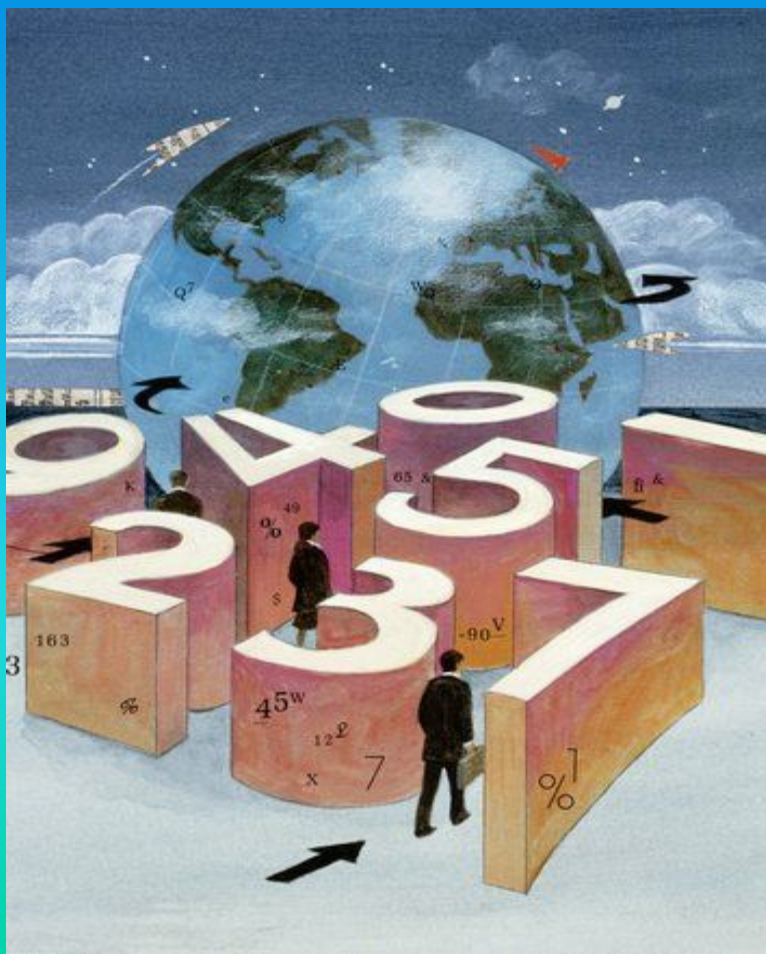

## Действия с цифрами и числами

Пифагор:  
"Количество возможных  
действий с числами -  
бесконечно!" .





Пифагор внедрил в жизнь людей нумерологию. Его системой РАСЧЁТА судьбы пользуются уже 2500 лет.

Нумерологический код, состоящий из чисел - это не абстрактное понятие.

Определенная цифра несет в себе энергию какой-то одной планеты Солнечной системы.

Нумерология – древняя наука о числах. Её нередко называют магией чисел, на самом же деле, эта наука гораздо ближе к астрологии, чем к магии.

За каждым однозначным числом закреплены определенные свойства, понятия и образы.

Поскольку буквы алфавита могут иметь числовое выражение через свой порядковый номер, любые слова или имена подвергаются тем же нумерологическим операциям, что и числа.



Нумерология, как и астрология помогает определить характер, природные дарования, сильные и слабые стороны, предсказать будущее, открыть наиболее подходящее время для принятия решений и для действий. С помощью нумерологии можно выбирать партнеров - в бизнесе или браке.

Каждый из нас обладает собственным индивидуальным циклом, основанным на индивидуальных числах полученных путем различных операций с датой рождения и/или буквами полного имени.



Нумерология отвечает на вопрос: Какую роль играют числа в нашей судьбе?

«**Все есть число**», — заявляли математики древности. Удивительные магические свойства чисел занимали умы людей с незапамятных времён.

Одни числа вызывали уважение («Святая Троица», «магическая семерка», «священное число 12»), а другие — антипатию («чертова дюжина»).





Нумерология или изучение свойств чисел не только интересно само по себе, но и обеспечивает подход к предсказанию событий, которые обычно рассчитываются по движениям звезд и планет.

Нумерология основывается буквально на «цифрах и фактах», здесь нет места игре воображения — все предопределено.



Не кривя душой можно сказать, что тайны чисел, их возникновение и влияние на людей занимают особое место в нашей жизни.

Нумерология считает, что за каждым числом прячется тайна, только числами можно зашифровать мудрость всего сущего в мире.



Великий Пифагор считал числа не только символами мировых начал, но собственно элементами мира, а науку о числах — первоосновой всех учений.

Излагая своим ученикам эту таинственную науку, он говорил, что насколько человек знаком с магическими свойствами чисел, насколько он умеет их использовать, настолько он властвует над своей судьбой.



Долгое время нумерология, считавшаяся священной, была доступна лишь немногим избранным, которые тщательно скрывали её от непосвященных: слишком сильное оружие она могла дать в их руки.

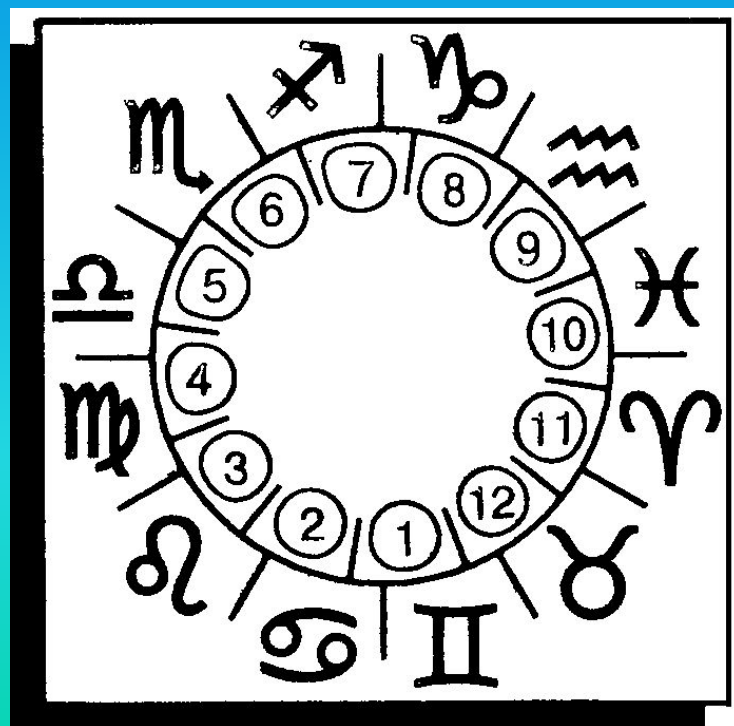

Нумерология — это область магии, изучающая влияние чисел на жизнь человека.

Она зародилась тысячелетия назад.

Современная нумерология основывается на работах Пифагора. Он совершил магическое действие, отделив числа от предметов, — и с этого момента числа зажили самостоятельно, управляя событиями и людьми.



# Магией чисел Пифагор объяснял существование Вселенной;

он полагал, что мир состоит из чисел, и представлял его как гигантский оркестр, исполняющий мировую музыку — музыку сфер: каждая планета, вращаясь, издает определенную ноту, а расстояния между планетами подчинялись гармоническому ряду.

Все в мире пронизано звуками.



Каждый человек также исполняет свою партию в этой божественной симфонии.

**Главное — звучать, главное — не фальшивить.**

Индивидуальные ноты людей Пифагор обозначал числами от 1 до 9. Этими первоосновными числами, порождающими и объясняющими всё во Вселенной, и определяются законы, по которым живет человек.



Нумерологии присуща и психологическая составляющая. На протяжении многих лет основоположник современной психологии **Зигмунд Фрейд** и его ученик **Карл Юнг** изучали глубинные процессы, определяющие личностные характеристики и мотивацию поступков людей.

Исследования **Фрейда**, его научный подход лежал в области разума. Труды **Юнга** посвящены, скорее, исследованию духовных аспектов и паранормальных явлений.





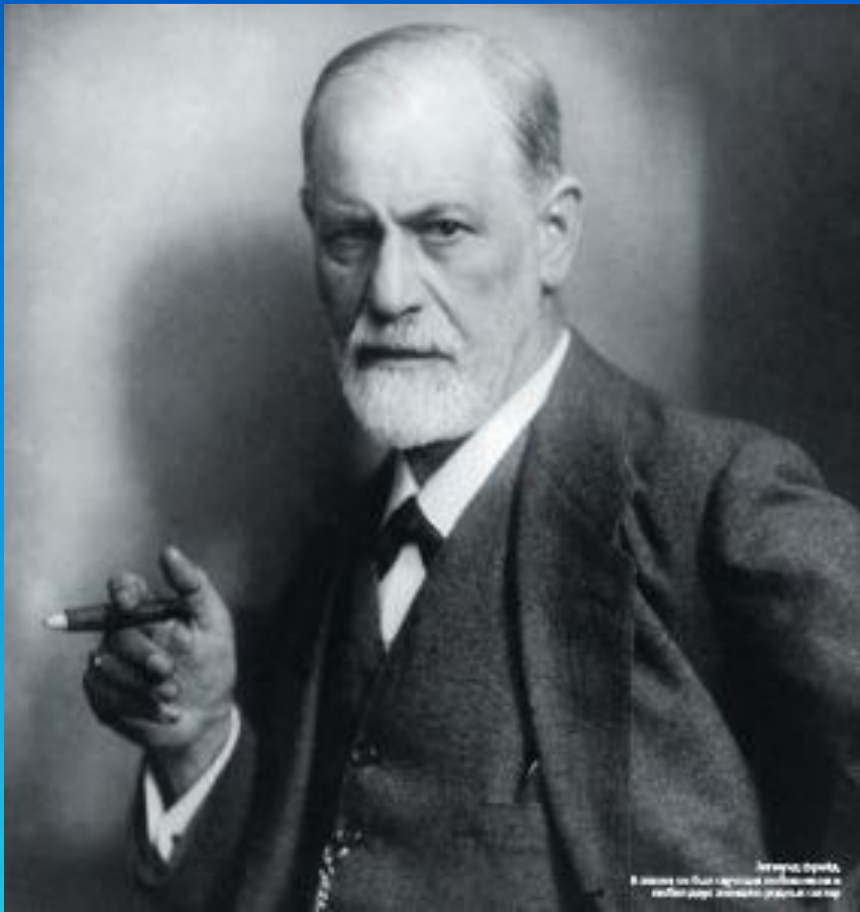

Зигмунд Фрейд

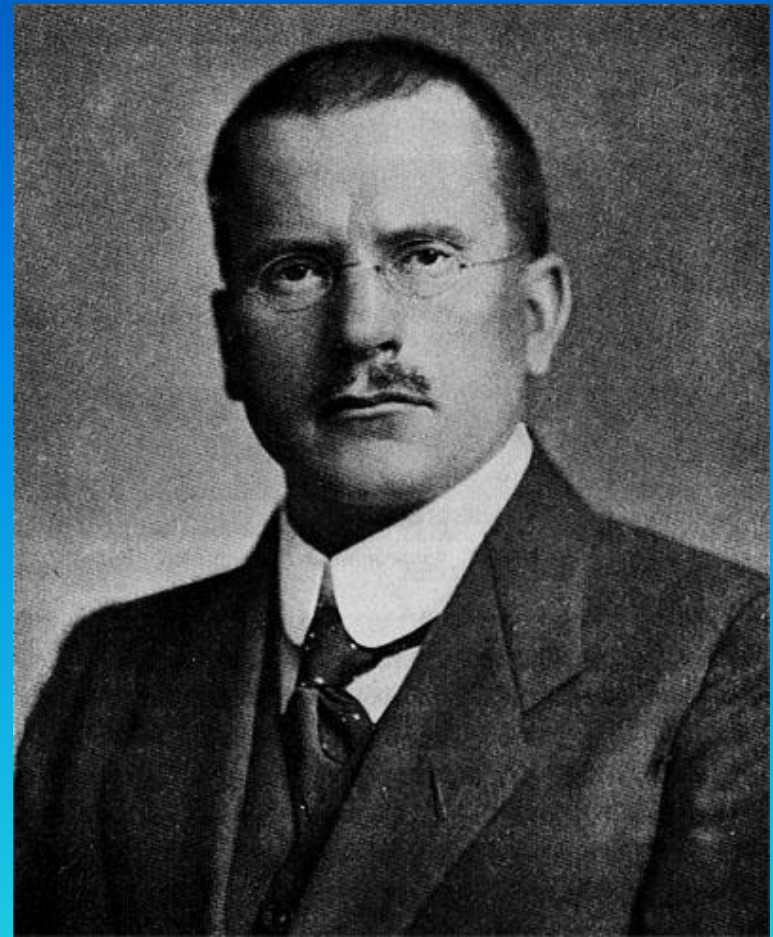

Карл Юнг

**ЦИФРА «0»** имеет тот же символизм, что и пустой круг, указывающий как на отсутствие смерти, так и на абсолютную жизнь, находящуюся внутри круга.

**ЦИФРА «1»** означает первичное единство, начало, Создателя.

**ЦИФРА «2»** означает двойственность.

**ЦИФРА «3»**. Идея триединства составляет основу многих древних философских и религиозных учений. Это - число удачи.

**ЦИФРА «4»** означает целостность, совокупность, полноту; четыре стороны света, времени года, ветра, стороны квадрата.

**ЦИФРА «5»** - число священного брака, поскольку является суммой женской двойки и мужской тройки.



**ЦИФРА «6»**. Означает равновесие, гармонию. Самое плодovitoe из всех чисел.

**ЦИФРА «7»** считается священной, и божественной, и магической, и счастливой.

**ЦИФРА «8»** - число вновь обретенного рая, а также возобновления, восстановления, счастья.

**ЦИФРА «9»** означает всемогущество, и представляет собой Тройную Триаду (3x3). Это число окружности, отсюда деление на 90 и 360 градусов.

**ЦИФРА «10»** - число космоса, она содержит все числа, а следовательно, все вещи и возможности, это основа и поворотный пункт всего счета.

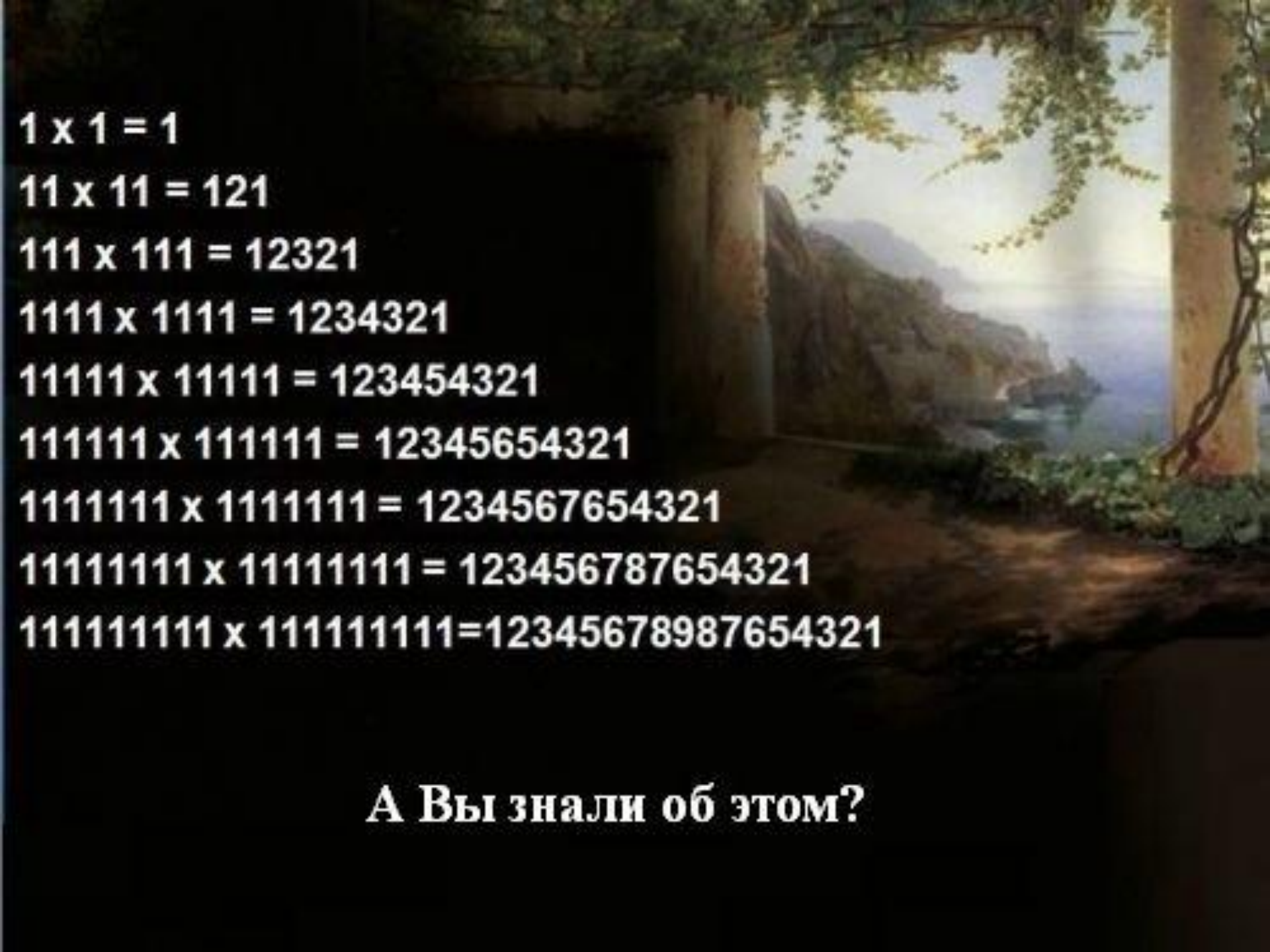

$1 \times 1 = 1$

$11 \times 11 = 121$

$111 \times 111 = 12321$

$1111 \times 1111 = 1234321$

$11111 \times 11111 = 123454321$

$111111 \times 111111 = 12345654321$

$1111111 \times 1111111 = 1234567654321$

$11111111 \times 11111111 = 123456787654321$

$111111111 \times 111111111 = 12345678987654321$

**А Вы знали об этом?**

$$9 \times 9 + 7 = 88$$

$$98 \times 9 + 6 = 888$$

$$987 \times 9 + 5 = 8888$$

$$9876 \times 9 + 4 = 88888$$

$$98765 \times 9 + 3 = 888888$$

$$987654 \times 9 + 2 = 8888888$$

$$9876543 \times 9 + 1 = 88888888$$

$$98765432 \times 9 + 0 = 888888888$$

x o p o i i i o . r u



A scenic view of a coastline seen through an archway. The archway is made of stone and is flanked by two pillars. The view beyond the archway shows a body of water, a small island, and mountains in the distance. The sky is bright and hazy. The overall scene is peaceful and picturesque.
$$1 \times 8 + 1 = 9$$

$$12 \times 8 + 2 = 98$$

$$123 \times 8 + 3 = 987$$

$$1234 \times 8 + 4 = 9876$$

$$12345 \times 8 + 5 = 98765$$

$$123456 \times 8 + 6 = 987654$$

$$1234567 \times 8 + 7 = 9876543$$

$$12345678 \times 8 + 8 = 98765432$$

$$123456789 \times 8 + 9 = 987654321$$

# Вывод:

Тема «тайны чисел» на мой взгляд очень интересна.

Я прочитала и ознакомилась с некоторыми сведениями из огромного мира чисел.

Оказывается, тайн у чисел очень много. На них основаны различные головоломки, фокусы, гадания.

Тайны чисел и их свойства долго изучал известный учёный Пифагор.

Я считаю, что жизнь современного человека невозможна без чисел. Числа окружают нас повсюду.

Я узнала много полезного и интересного в ходе работы над этой темой.

# Ссылки:



[www.google.ee](http://www.google.ee)

<http://nummagic.info/numsecret.htm>

<http://www.newhoroskop.ru/numer/numer.html>

<http://number.tj/numbers/>

<http://blog.artnn.ru/2006/11/05/o-tsifrah-i-chislah-zamolvlyu-ya-slovo/>

