

Тема урока:

Треугольник

«Учиться нелегко,
но интересно»
Я.Каменский

Учитель математики: Морокова Инна Владимировна

Цели урока:

- Систематизировать знания по теме: «Треугольник»;
- Научить определять виды треугольников;
- Формировать умение вычислять периметр, сумму углов треугольника;
- Развивать внимание, логическое мышление, математическую речь.

Перед вами геометрические фигуры:

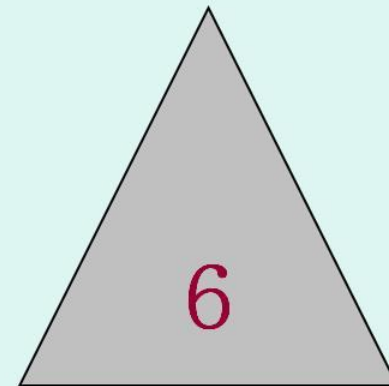
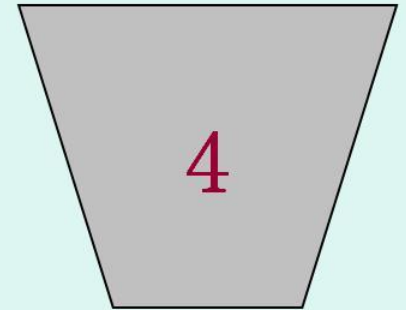
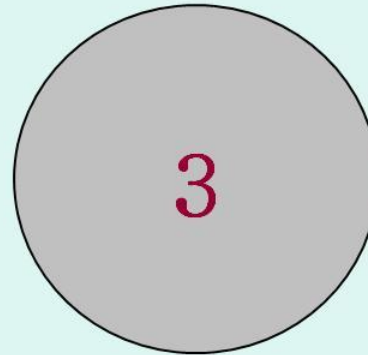
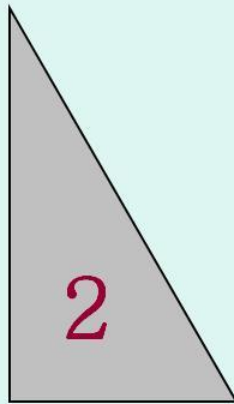
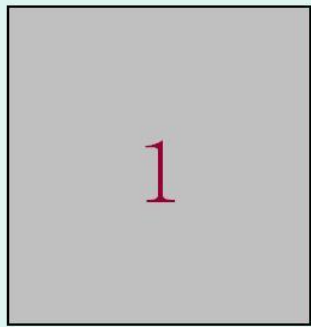

Треугольник-

это фигура, состоящая из трех точек, не лежащих на одной прямой и отрезков, попарно соединяющих эти точки.

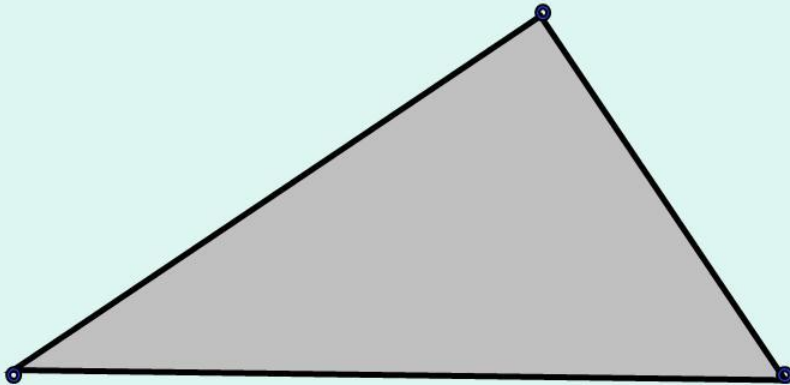

Элементы треугольника

$\triangle ABC$

- Стороны **AB, BC, AC**
- Углы **A, B, C**
- Вершины **A, B, C**

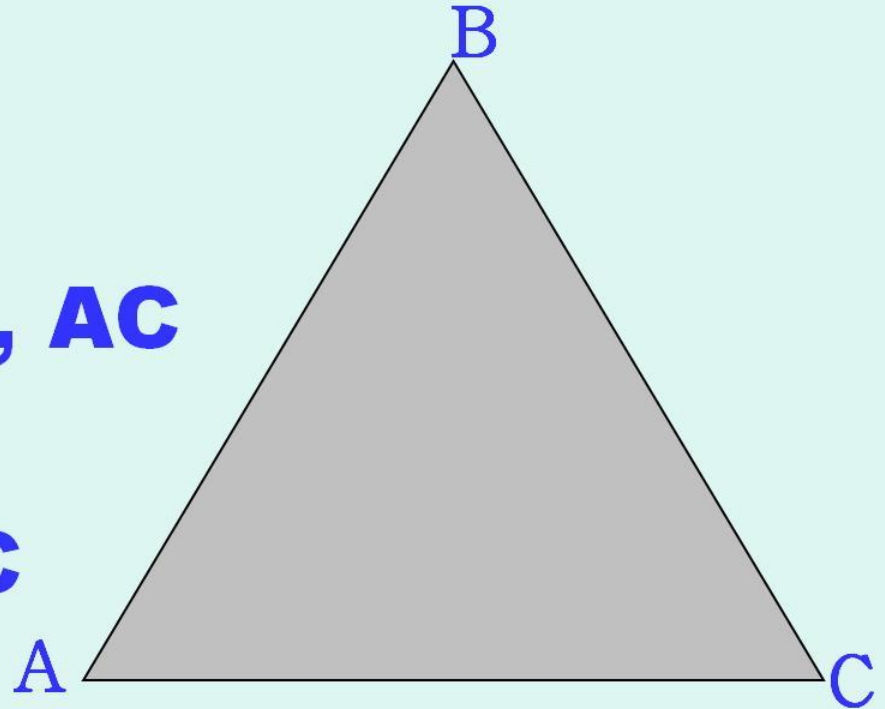

Виды треугольников

По углам

- остроугольный
- тупоугольный
- прямоугольный

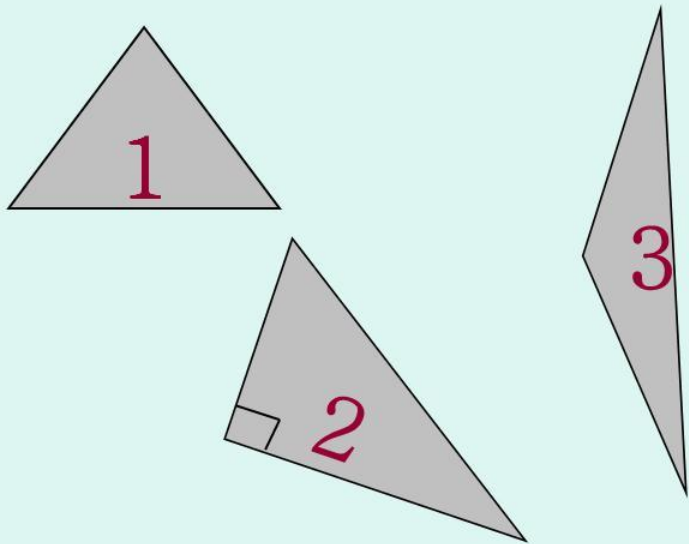

По сторонам

- разносторонний
- равнобедренный
- равносторонний

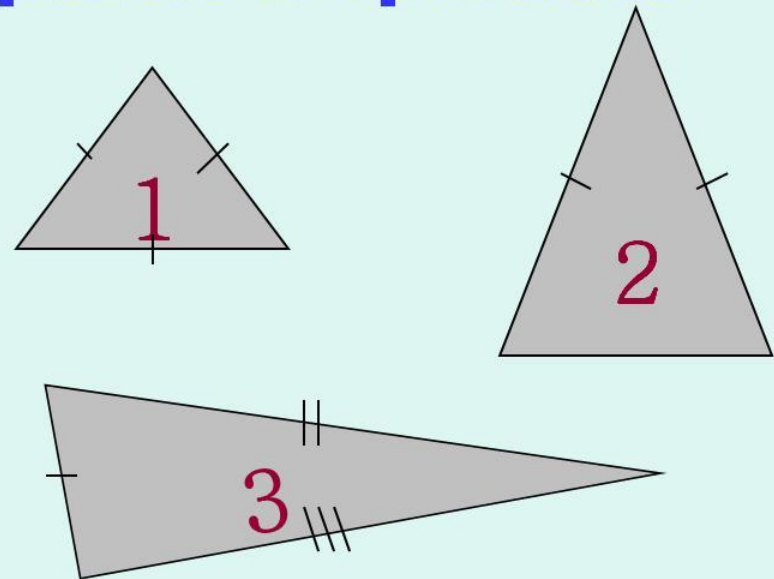

Прямоугольный

$\angle A$ – прямой

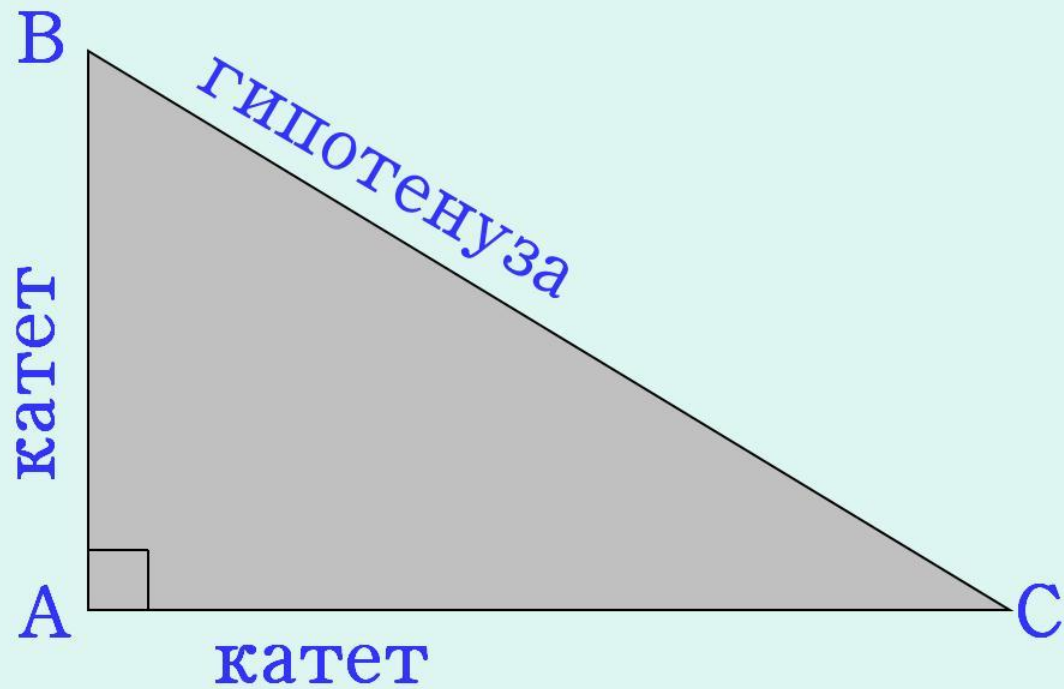

Равнобедренный

- боковые стороны равны $AB=BC$
- углы при основании равны
 $\angle A = \angle C$

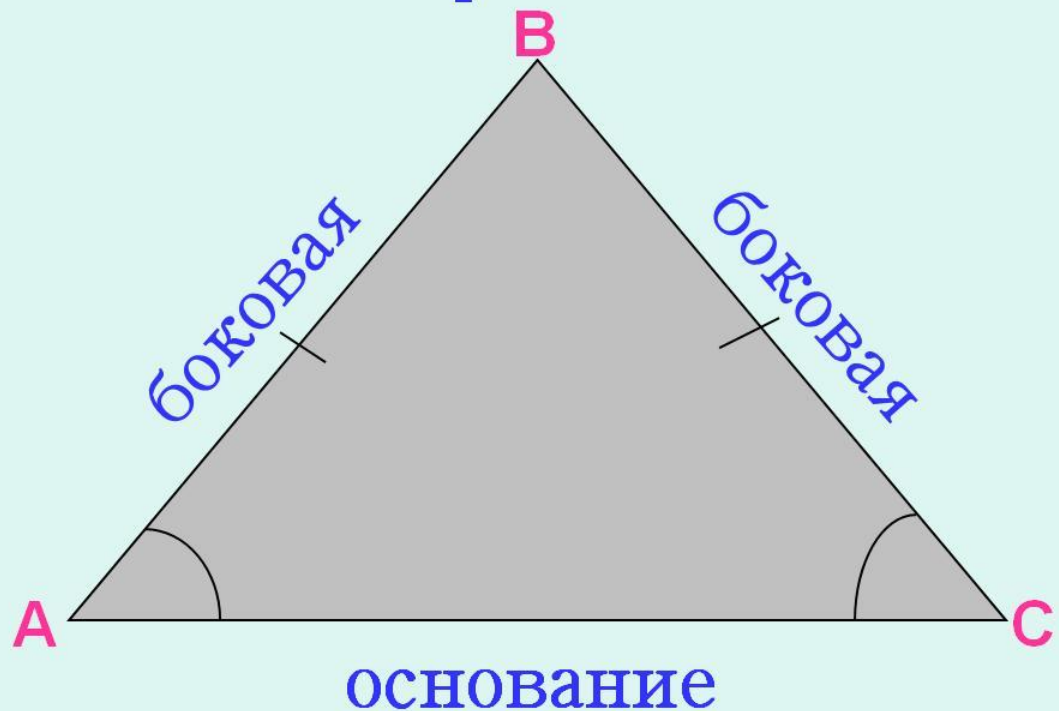

Равносторонний

- стороны равны $MN=NK=KM$
- углы равны $\angle M= \angle N= \angle K$

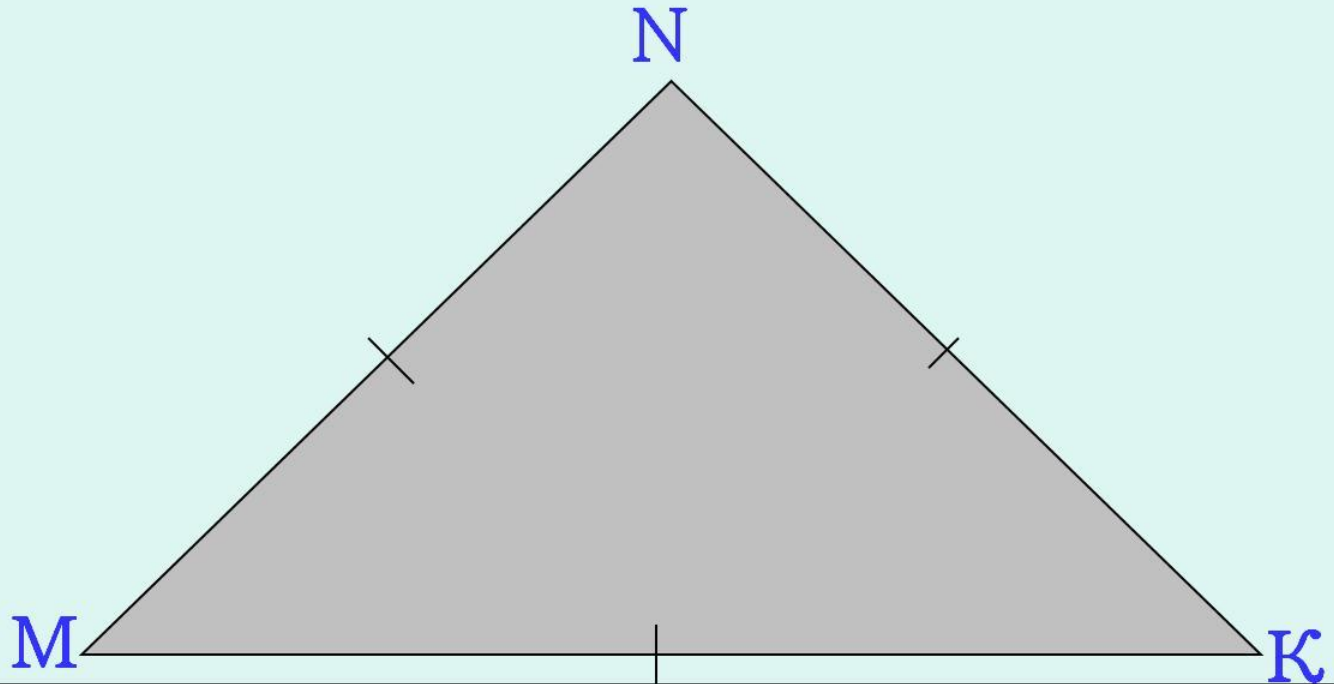

Сумма углов в треугольнике
равна 180°

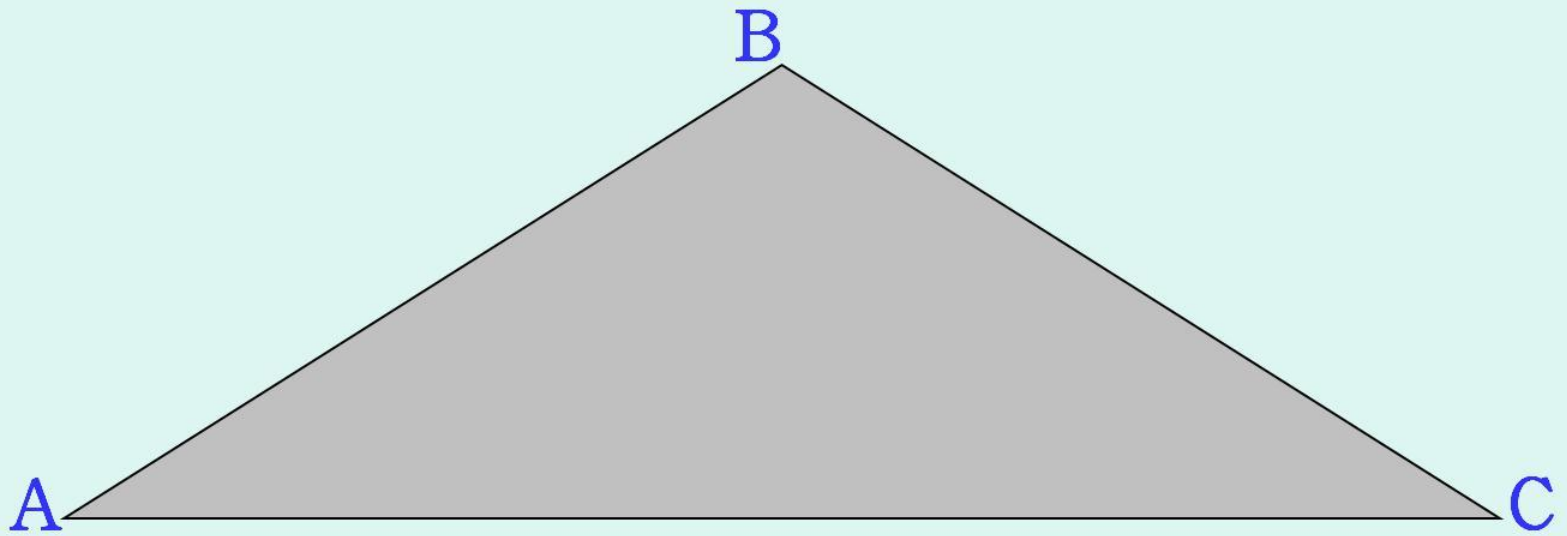

$$\angle A + \angle B + \angle C = 180^\circ$$

Вычислите градусную меру угла
и определите вид треугольника

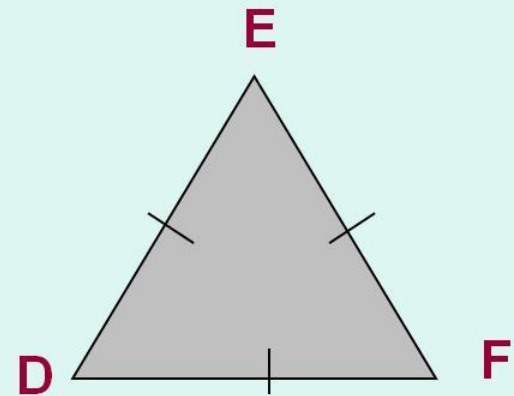
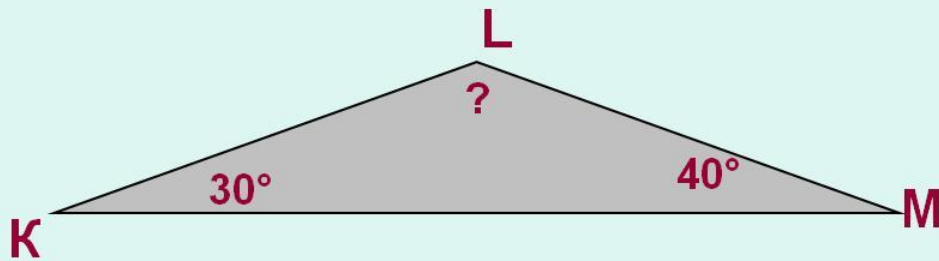
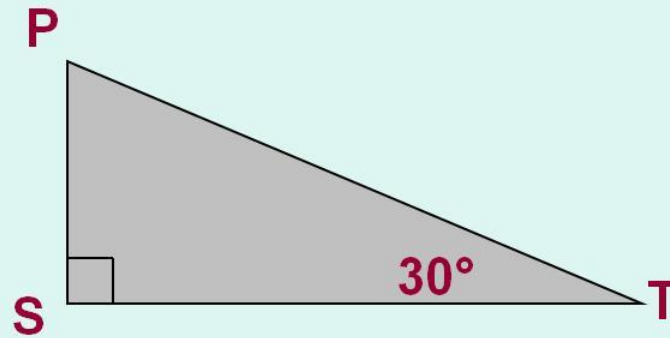
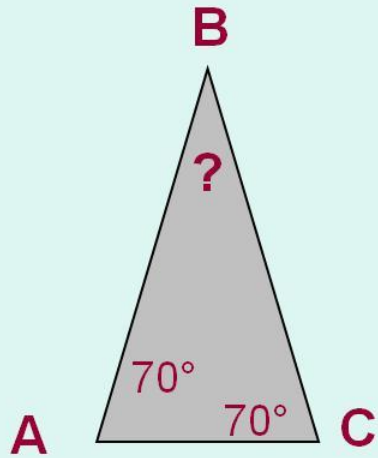

Вычислите периметр треугольника

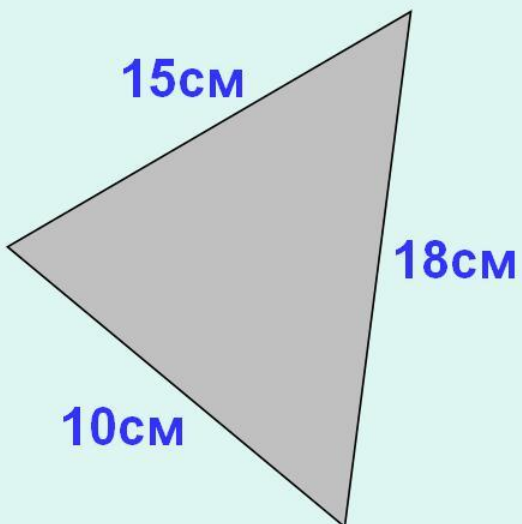

$$P=15+18+10=43(\text{cm})$$

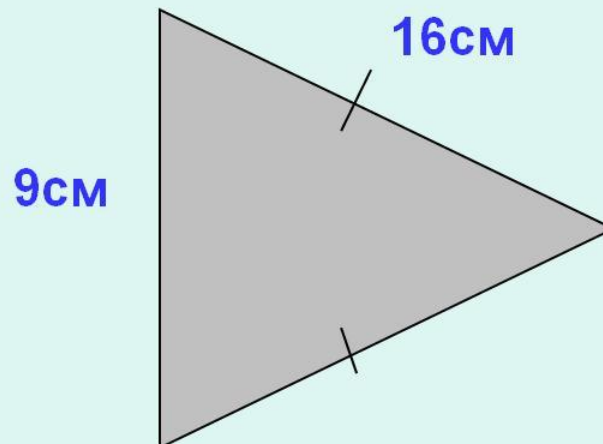

$$P=16+16+9=41(\text{cm})$$

Проверь себя!

I Вариант

1. Определи вид
треугольника:



- А. Остроугольный
- Б. Тупоугольный
- В. Прямоугольный
- Г. Равносторонний

II Вариант

1. Определи вид
треугольника:



- А. Остроугольный
- Б. Прямоугольный
- В. Тупоугольный
- Г. Равнобедренный

2. Углы треугольника составляют 40° , 80° , 60° . Определите вид треугольника.

- А. Остроугольный
- Б. Равнобедренный
- В. Тупоугольный
- Г. Прямоугольный

2. Стороны треугольника составляют 14 см, 18 см, 14 см. Определите вид треугольника.

- А. Равнобедренный
- Б. Остроугольный
- В. Равносторонний
- Г. Разносторонний

3. Определите
величину угла В.

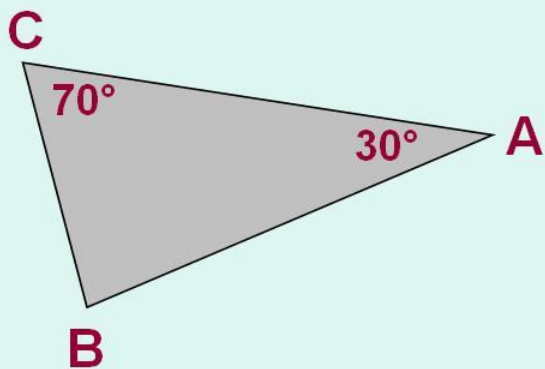

- А. 100°
- Б. 40°
- В. 80°
- Г. 20°

3. Определите
величину угла В.

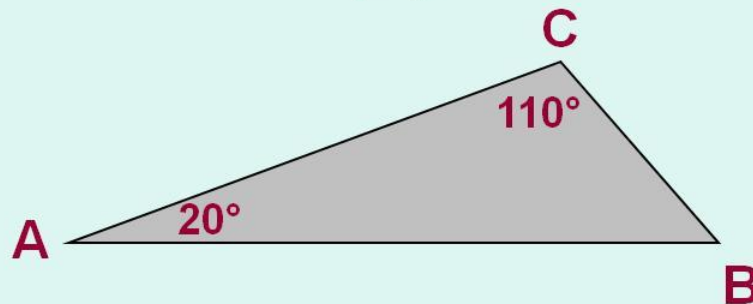

- А. 60°
- Б. 100°
- В. 50°
- Г. 70°

4. Вычислите периметр
треугольника.

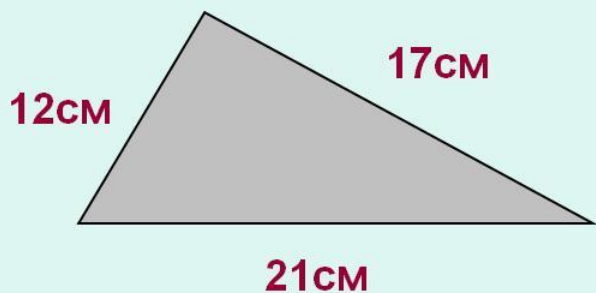

- А. 49см
- Б. 52см
- В. 40см
- Г. 50см

4. Вычислите периметр
треугольника.

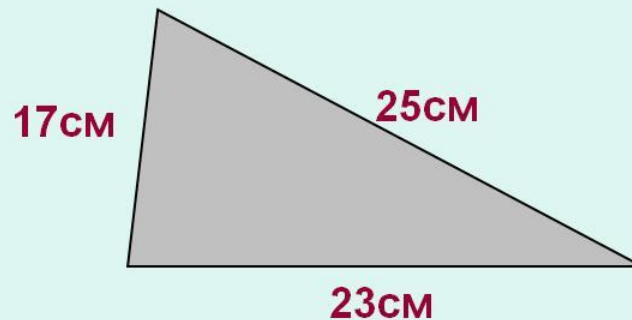

- А. 60см
- Б. 52см
- В. 45см
- Г. 65см

5. Определите
величину угла А.

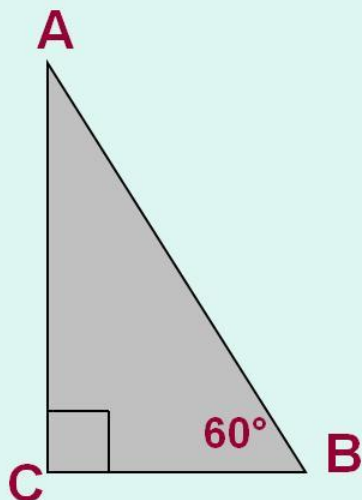

- А. 30°
- Б. 120°
- В. 10°
- Г. 50°

5. Определите
величину угла А.

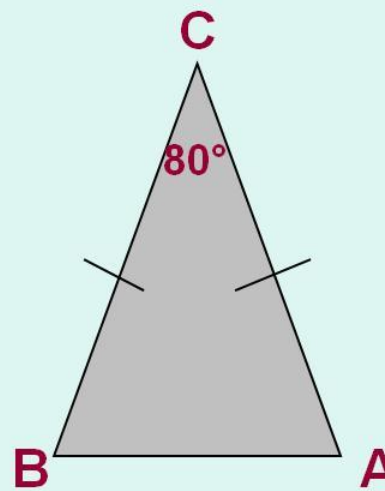

- А. 50°
- Б. 100°
- В. 80°
- Г. 20°

ОТВЕТЫ:

	I Вариант	II Вариант
1	Б	Б
2	А	А
3	В	В
4	Г	Г
5	А	А

Домашнее задание:

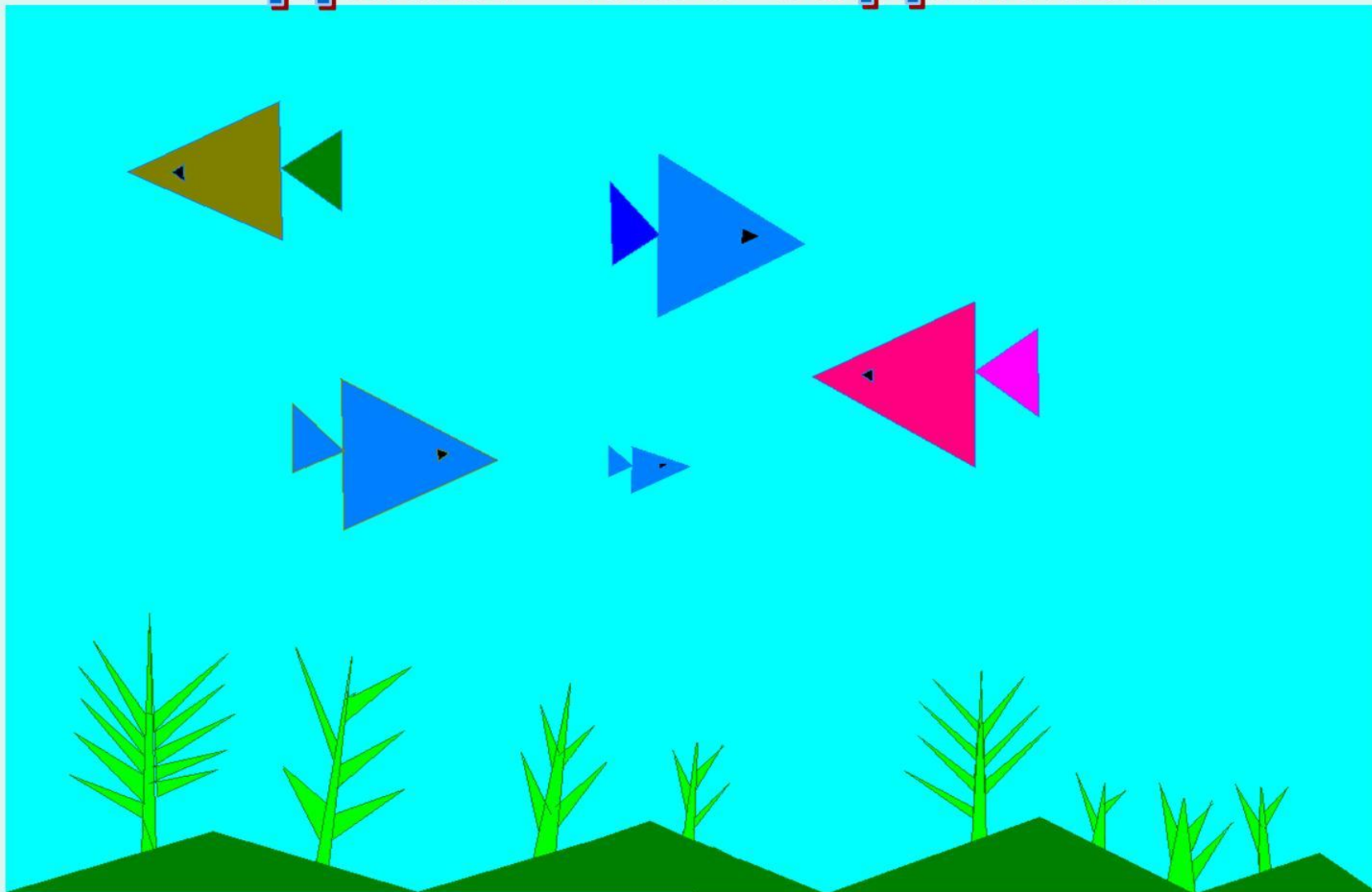

ВЕЛИКИЕ ЗАГАДКИ ЗЕМЛИ

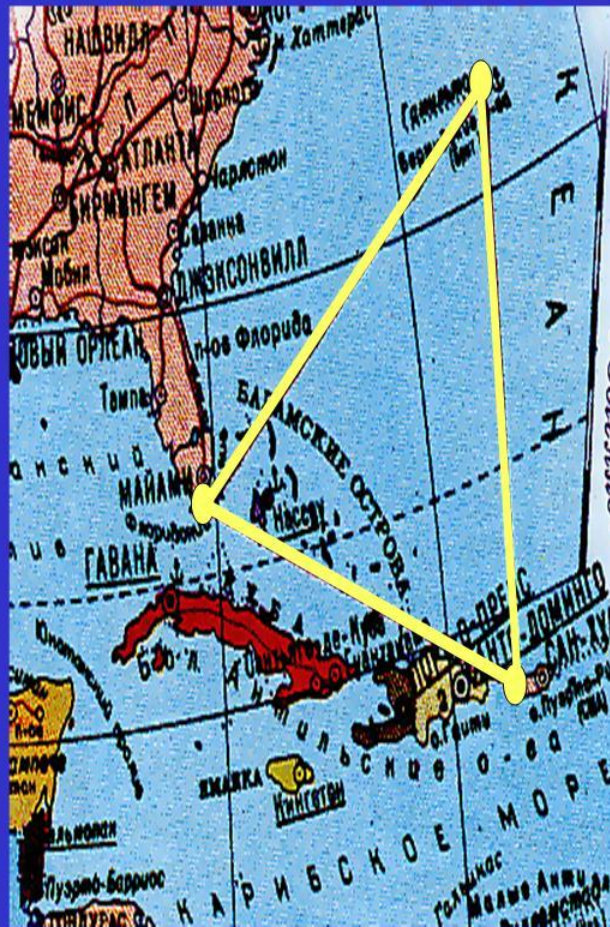

Бермудский треугольник

Кто не слышал
о загадочном Бермудском треугольнике,
в котором бесследно
исчезают корабли и самолеты?
А ведь знакомый вам с детства
треугольник также таит в себе
немало интересного...

**Спасибо
за урок !**