

Производство ткани

5 класс

1 занятие



Цели урока:

- Ознакомить с понятиями: волокно, текстильное волокно, с профессиями прядильщика, ткача
- Изучить классификацию текстильных волокон, способы определения долевой нити
- Развитие познавательного интереса
- Воспитание внимательности

Использование ткани в быту и промышленности

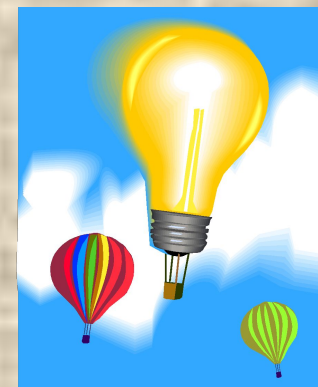
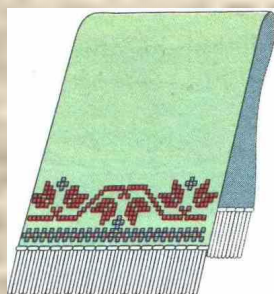

Задание:

**ответить на вопросы, исследуя образец ткани,
с помощью иглы и лупы.**

- **Из чего состоят ткани?**
- **Из чего состоят нити?**



Волокно - гибкое, прочное,
тонкое тело, длина, которого
превышает его поперечный
размер



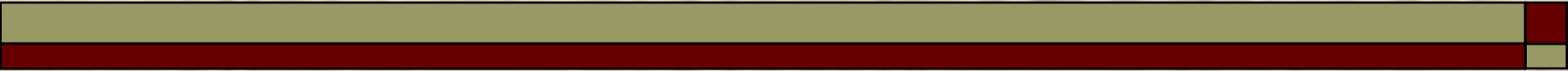

**Текстильные волокна – это
волокна, которые используют для
изготовления пряжи, ниток,
ткани**

Классификация волокон

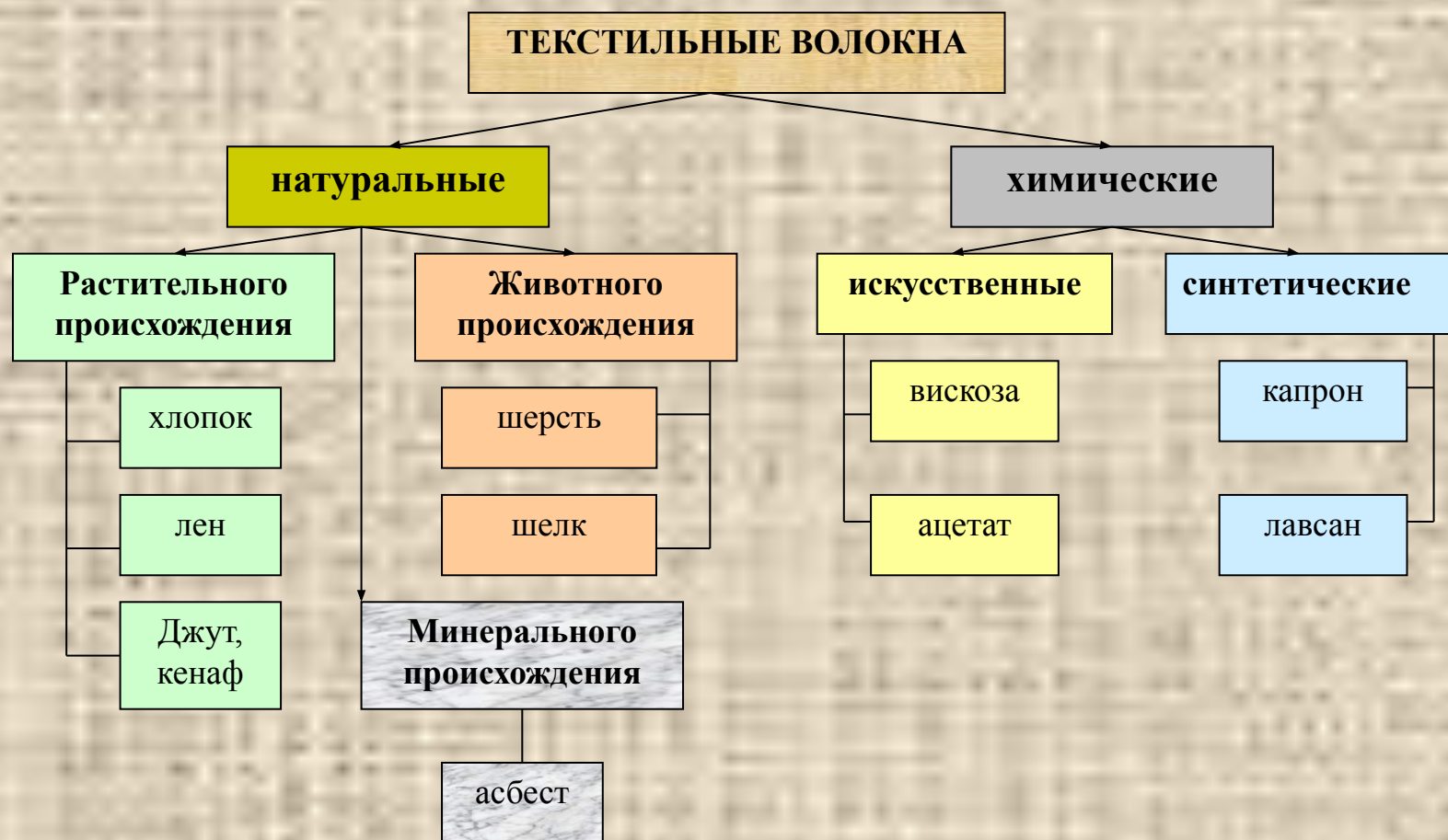



Этапы производства ткани

- Прядение
- Ткачество
- Отделка

прядение

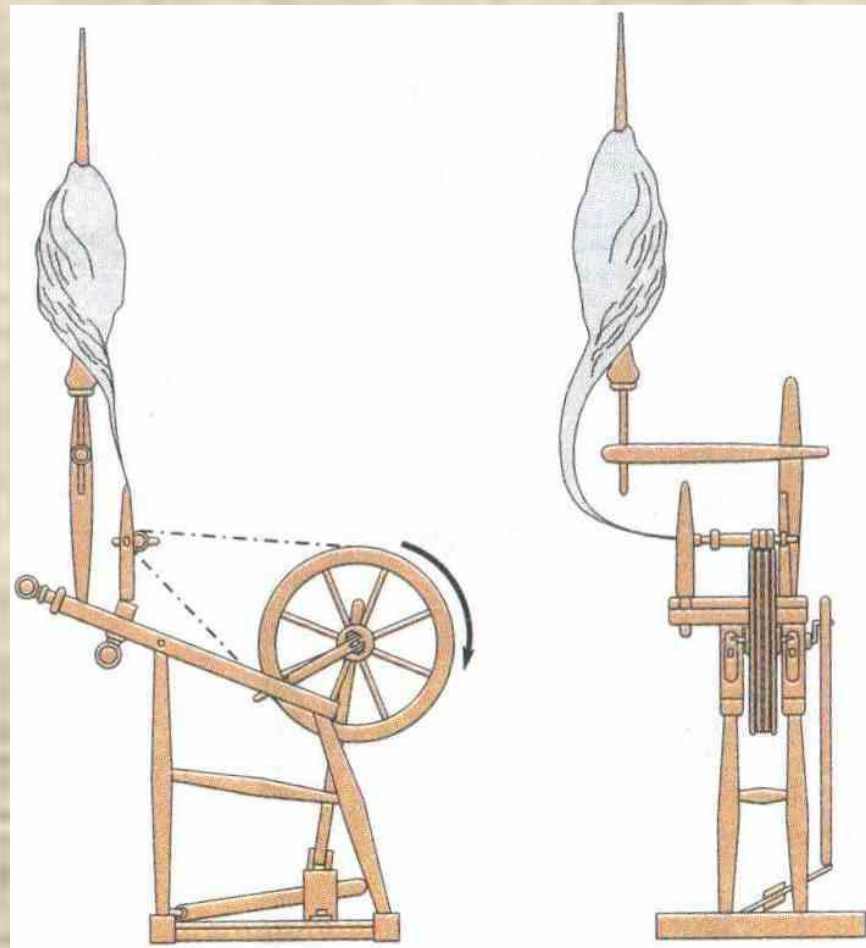

Ткачество

- Ткань – материал, который изготавливают на ткацком станке путем переплетения пряжи или нитей.

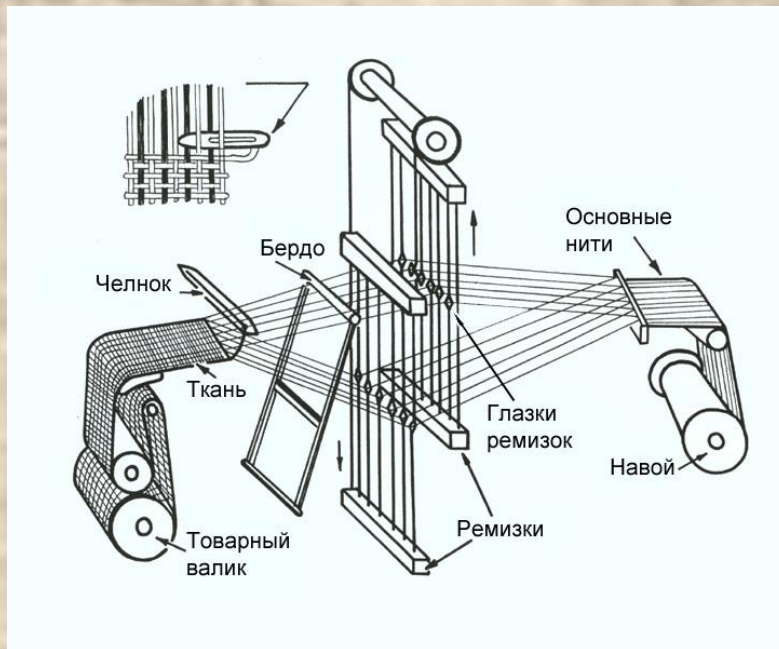

Основные понятия

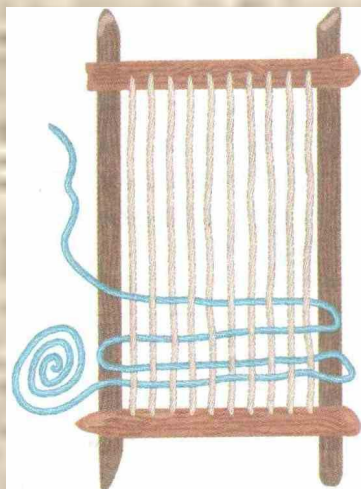

- **Нити основы** (долевая нить) – идут вдоль ткани
- **Нити утка** – идут поперек ткани
- **Кромка** – неосыпающийся край ткани

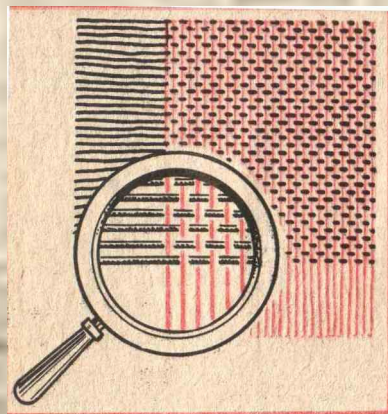

Переплетения

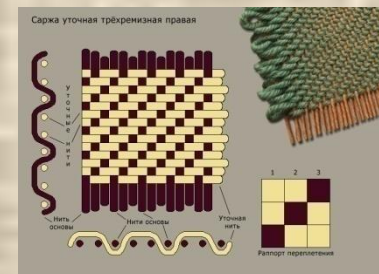
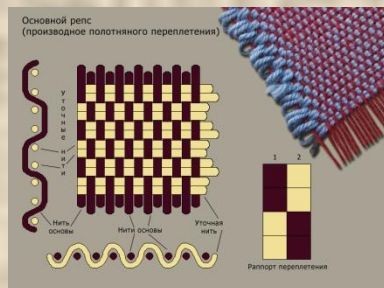
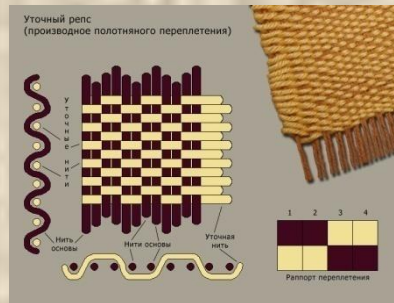
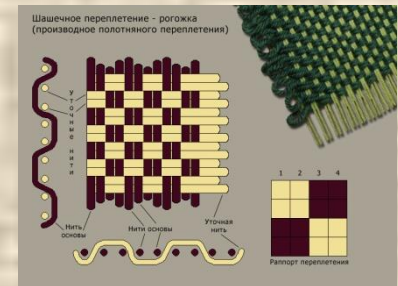
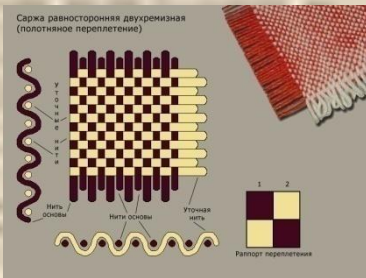

Практическая работа

«Определение направления долевой нити (нити основы)»

Нити	Способы распознавания				
	По кромке	По растяж ению	По звуку	По виду нитей	
				извитость	гладкость
ОСНОВА					
УТОК					

Нити	Способы распознавания				
	По кромке	По растяжению	По звуку	По виду нитей	
				извитость	гладкость
основа					
уток					

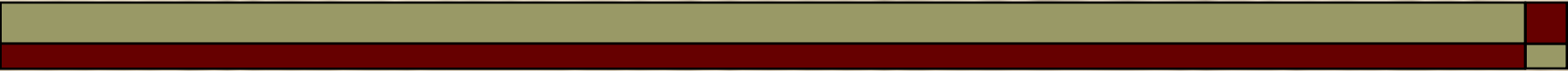

Вопросы для закрепления

- Из чего состоит ткань?
- Из чего состоят нити?
- Что такое волокно?
- Что такое текстильное волокно?
- На какие две большие группы делятся текстильные волокна?
- Чем отличаются натуральные волокна от химических?
- Виды натуральных волокон.



Вопросы для повторения:

- Этапы производства ткани.
- Расскажите про процесс прядения.
- Что такое ткань?
- Какие нити идут вдоль ткани, какие поперек ткани?
- Что образуется по краям ткани в процессе ткачества?
- Способы определения направления долевой нити (нити основы)
- Для чего необходимо знать направление нити основы?
- Определить направление долевой нити в предложенных образцах.