

«В бескрайнем море книг и журналов.»

УРОК ИЗОБРАЗИТЕЛЬНОГО ИСКУССТВА В 8 КЛАССЕ ПО
ПРОГРАММЕ Б.М.НЕМЕНСКОГО

РАЗРАБОТАЛ ПЕДАГОГ ИЗОБРАЗИТЕЛЬНОГО ИСКУССТВА
МБОУ «ЭКОНОМИЧЕСКАЯ ГИМНАЗИЯ» Г.ХАБАРОВСК
СОКОЛОВА А.А



Цель урока: формировать представления об эмоциональной выразительности плоскостной композиции , а также показать гармонию в композиции

- ▶ Развивать художественно-творческую активность личности учащихся
- ▶ Развивать умения использовать информационные технологии при решении задач в конструктивных искусствах
- ▶ Активизировать познавательную деятельность учащихся
- ▶ Учить работать в сотрудничестве при воплощении творческих проектов

История книгопечатания.



- ▶ Полиграфия началась в Европе 15в. С книгопечатания, вобрав в себя искусство рукописной книги . В России Иван Фёдоров напечатал первую книгу «Апостол» в 1564г.

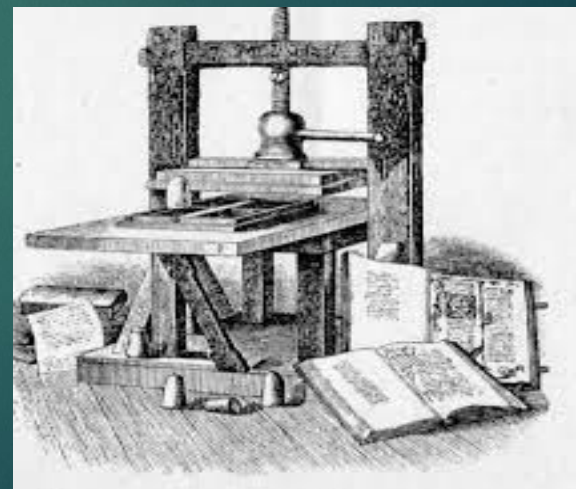

Рассмотрим книгу с точки зрения искусства дизайна.

Переплёт-имеет две стороны и корешок. У одних твёрдый переплёт, у других-мягкая обложка. Одни можно положить в карман, другие велики и внушительны, и имеющие дополнительную обложку(её называют суперобложкой).

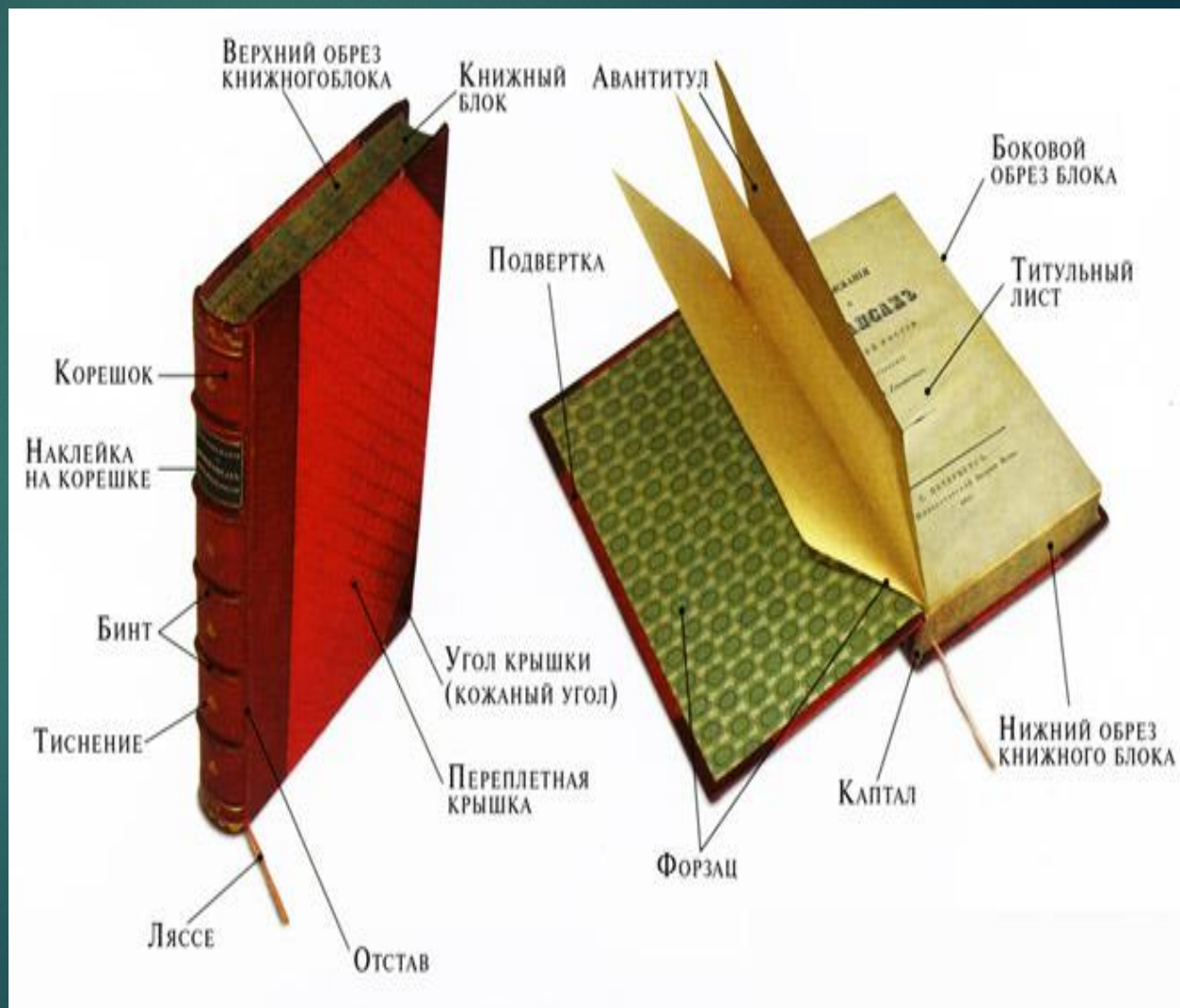

Форзац

Форзац-это бумажный лист, скрепляющий переплёт со всем блоком страниц. На форзаце могут быть помещены различные изображения, он может быть просто белым и цветным.

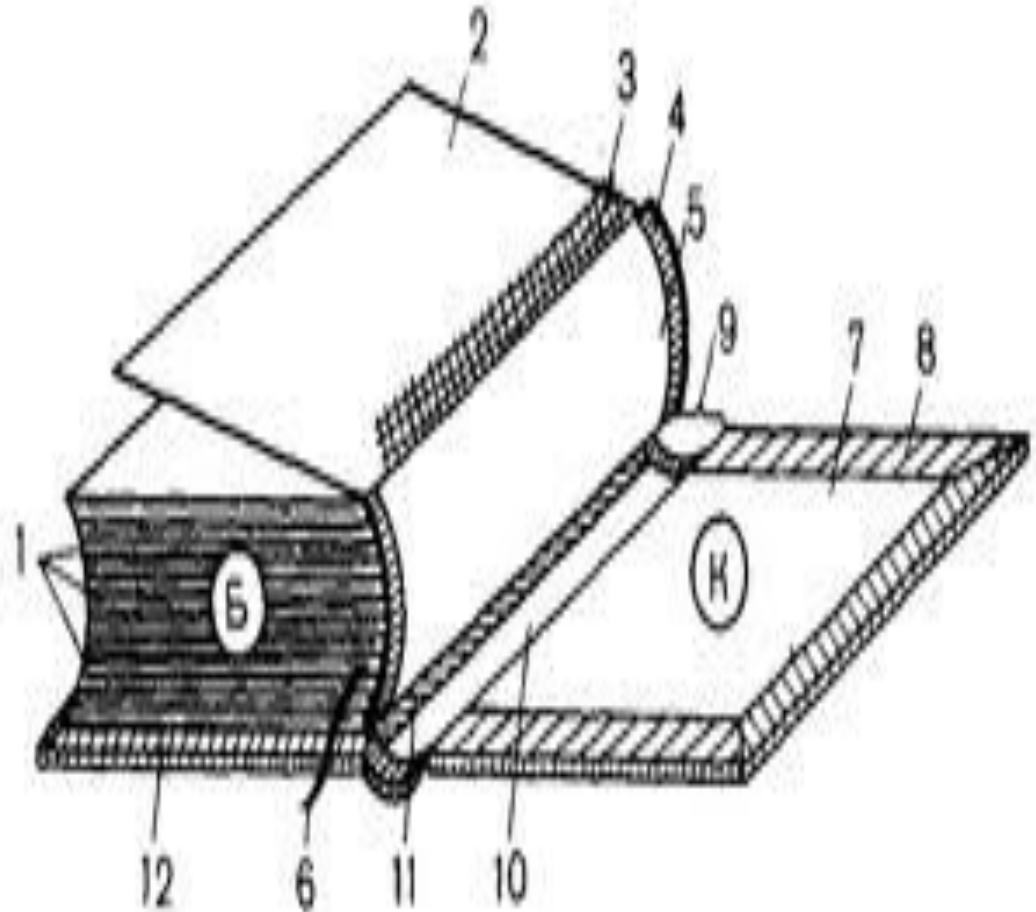

Шмуцтитул

Шмуцтитул-лист, делящий книгу на части, разделы или главы. Содержит их название, часто сопровождается иллюстрацией.



ТИТУЛЬНЫЙ ЛИСТ

Титульный лист-
начальный разворот
книги . Несёт основную
информацию о книге:
имя и фамилия автора ,
название, указание
адресата(т.е. для кого
создана эта книга) и др.

Может включать
изобразительный
элемент.

С Л О В А Р Ъ АКАДЕМИИ РОССИЙСКОЙ

Часть I.

опъ А. до Г.

ВЪ САНКТПЕТЕРБУРГѢ,
при Императорской Академіи Наукъ
1789 года.

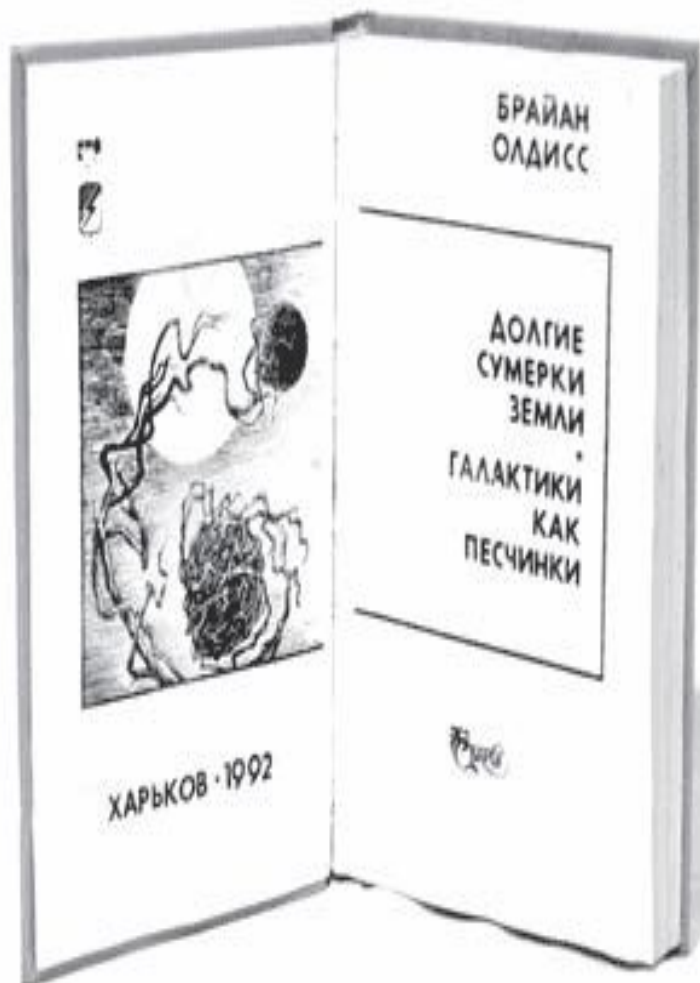

Разворот

Разворот-это две развёрнутые страницы. Развороты содержат примеры всевозможного расположения текста (в одну или несколько колонок) и изобразительного материала (иллюстраций , линий, орнаментов и др.) При макетировании разворота в журнале определяется соотношение масс текста, иллюстративного материала и пустот , зрительно выделяется смысловая доминанта.

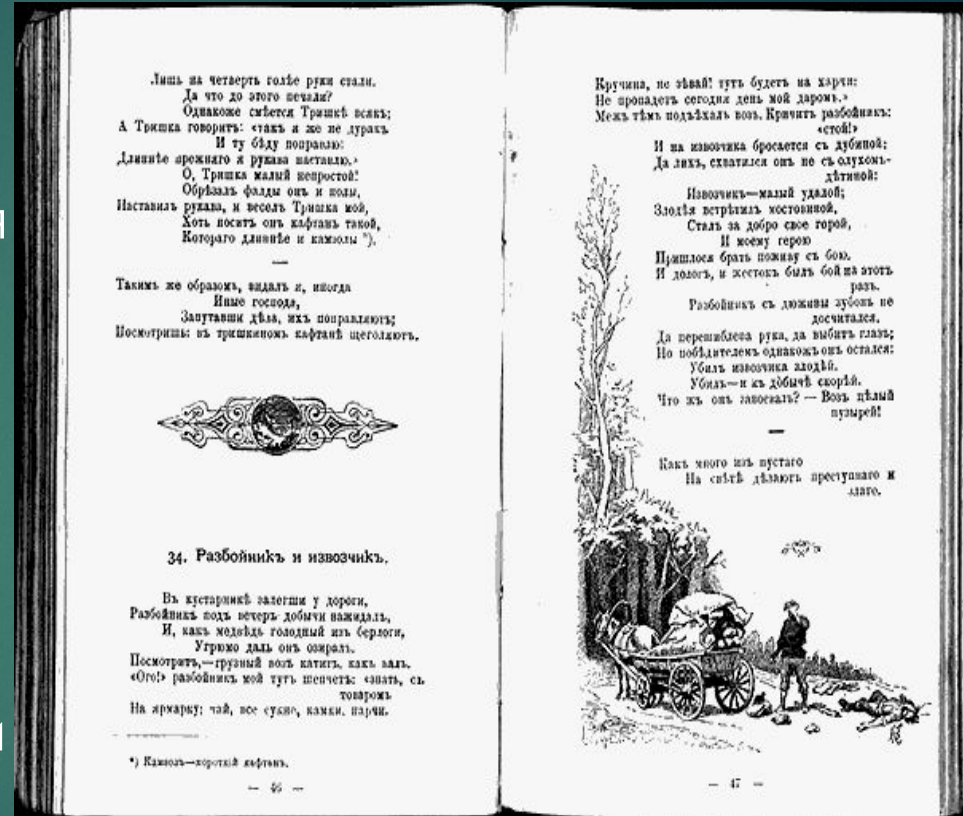

Макетирование

- ▶ Дизайн книги или журнала начинается с того, что художник создаёт макет. Свой замысел художник воплощает в эскизных рисунках всего издания-от обложки до последней страницы.

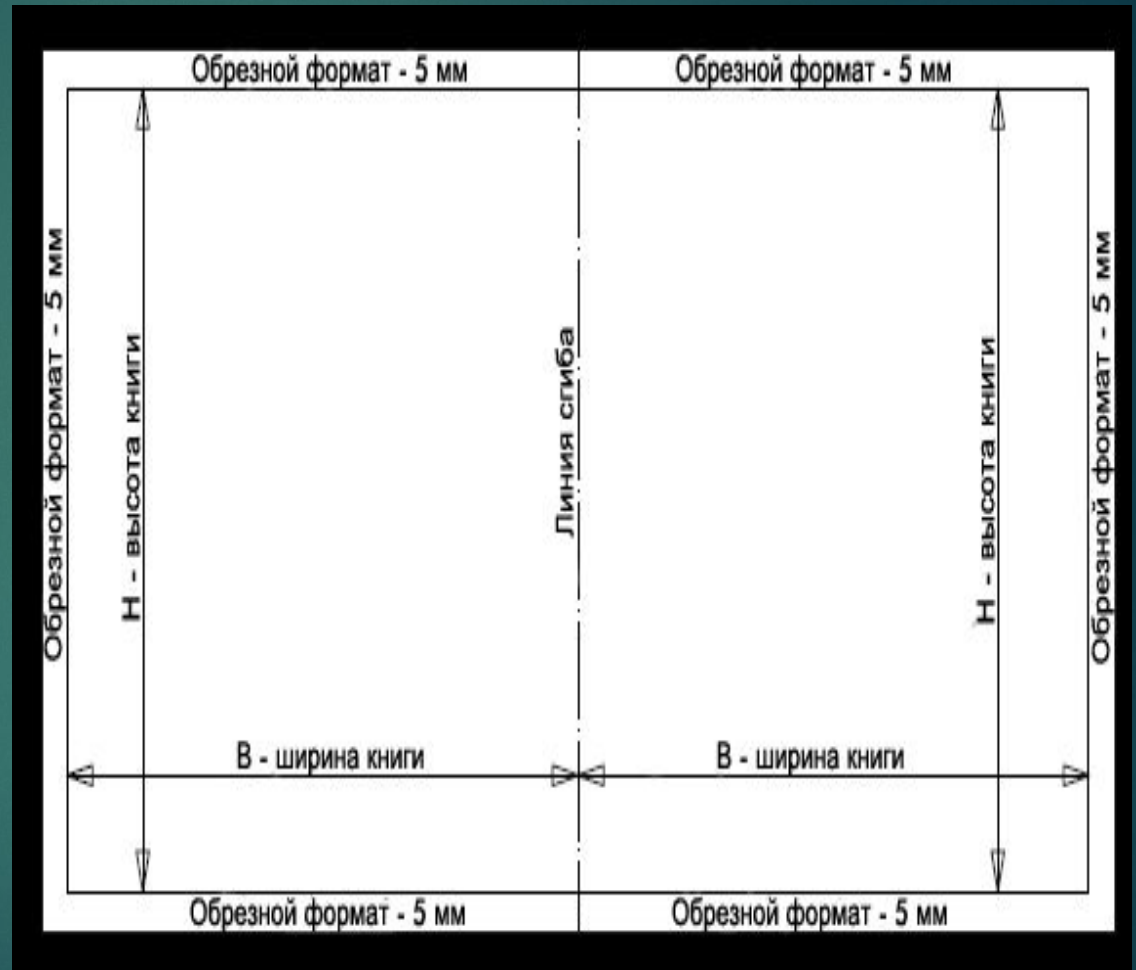

макетирование

- ▶ При макетировании переплёта(обложки), титульного листа или разворота должна быть выделена

графическая

ДОМИНАНТА

(например заглавие , фрагмент текста , набранный крупным шрифтом, или иллюстрация).



Принципы компонования текста

- ▶ Художник-дизайнер компоует текст и иллюстрации по принципам симметрии, либо динамического равновесия.





. РАСПАШНАЯ ИЛЛЮСТРАЦИЯ

ЗДЕСЬ ИЛЛЮСТРАЦИЯ «ПРОХОДИТ» ЧЕРЕЗ КОРЕШОК, НЕ ПОЛНОСТЬЮ ЗАНИМАЯ ПЛОЩАДЬ ОБЕИХ СТРАНИЦ.

Правило: иллюстрация никогда, никогда не может разрывать строку.

Размещение иллюстрации по середине страницы возможно либо при многоколоночной верстке, либо с пустыми боками.

То же относится с произвольным обтеканием пустым контуром, который водил к разрывам, поэтому обычно делают выпук-



и к

верстке в оборочном контуре текстом, чтобы избежать сложного обтекания при разрыве в строках, контур обтекания выпуклым.

Оформление текста в дизайне книги.

ЧУДЕСНАЯ РУБАШКА

В некотором царстве жил богатый купец; помер купец и оставил трёх сыновей на возрасте. Старшие два каждый день ходили охотничать.

В одно время выпросили они у матери и младшего брата, Ивана, на охоту, завели его в дремучий лес и оставили там — с тем, чтобы всё отцовское имение разделить между собой на две части, а его лишить наследства.

Иван, купеческий сын, долгое время бродил по лесу, питаясь ягодами да кореньями, наконец, выбрался на прекрасную равнину и на той равнине увидал дом. Вошёл в комнаты, ходил, ходил — нет

ЧУДЕСНАЯ РУБАШКА



некотором царстве жил богатый купец; помер купец и оставил трёх сыновей на возрасте. Старшие два каж-

дый день ходили охотничать.

В одно время выпросили они у матери и младшего брата, Ивана, на охоту, завели его в дремучий лес и оставили там — с тем, чтобы всё отцовское имение разделить между собой на две части, а его лишить наследства.

Иван, купеческий сын, долгое время бродил по лесу, питаясь ягодами да кореньями, наконец,

Буквица – это первая буква первого слова в произведении или его отдельном разделе, выделяемая большим размером, другим шрифтом .

Обычная (слева) и
рисованная (справа)
буквицы