

# **Первый признак подобия треугольников Решение задач (8 класс)**

**Блинова Екатерина Васильевна,  
ГБОУ гимназия №405  
Санкт-Петербург**



# Задача 1

$\triangle ABC \sim \triangle MNK$ . Найдите углы  $M$ ,  $N$ ,  $K$

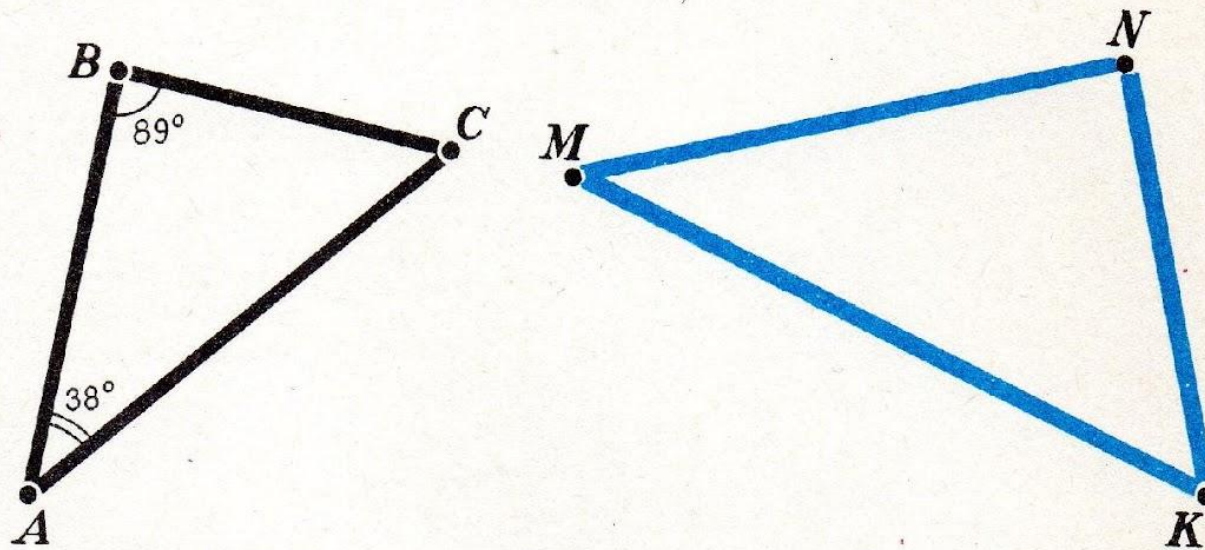

# Задача 2

$\triangle ABC \sim \triangle EFD$ . Найдите стороны  $DE$  и  $DF$

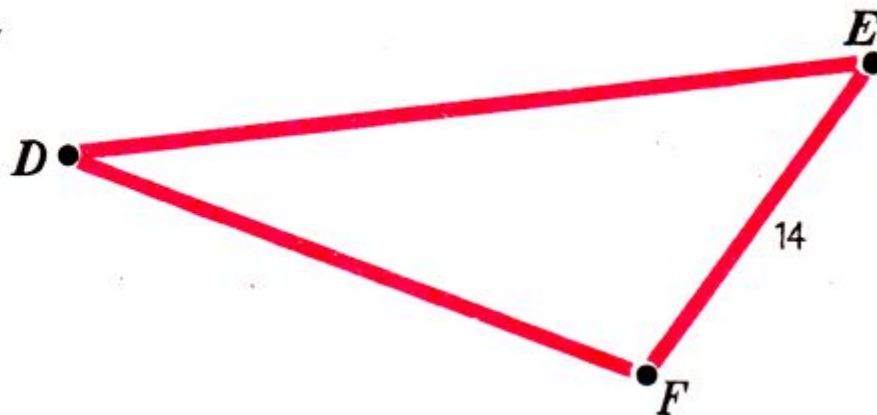
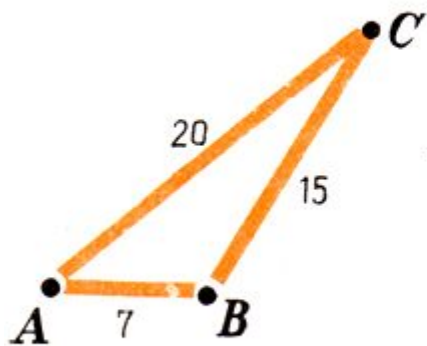

# Задача 3

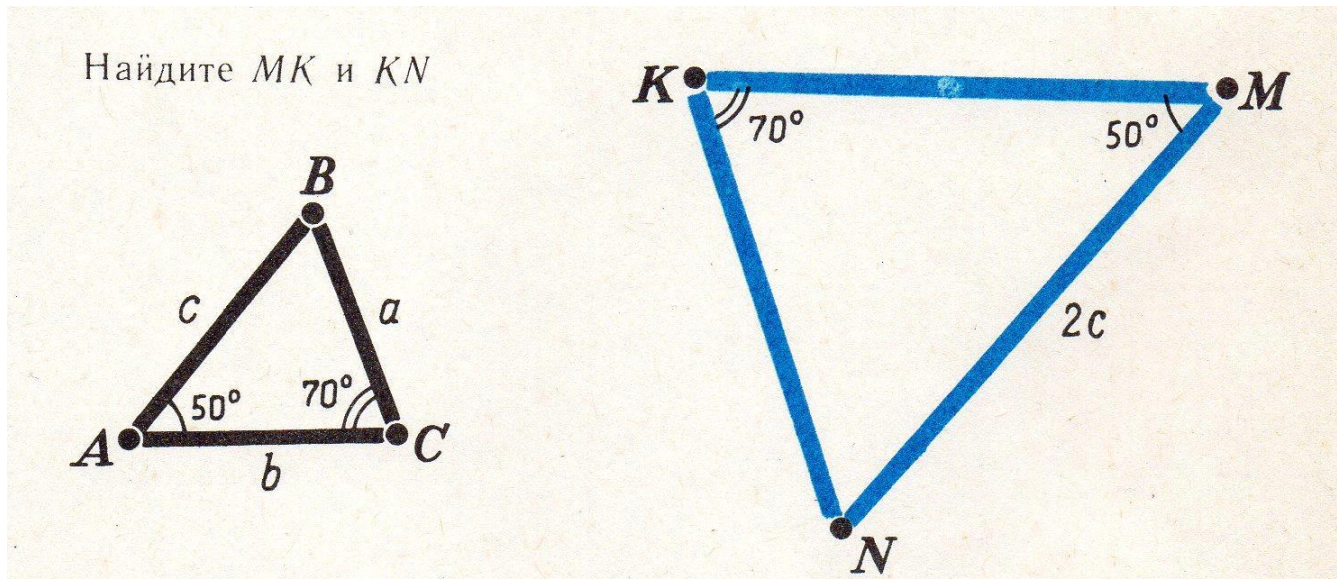

# Задача 3

$ABCD$  — параллелограмм.

Найдите  $FD$

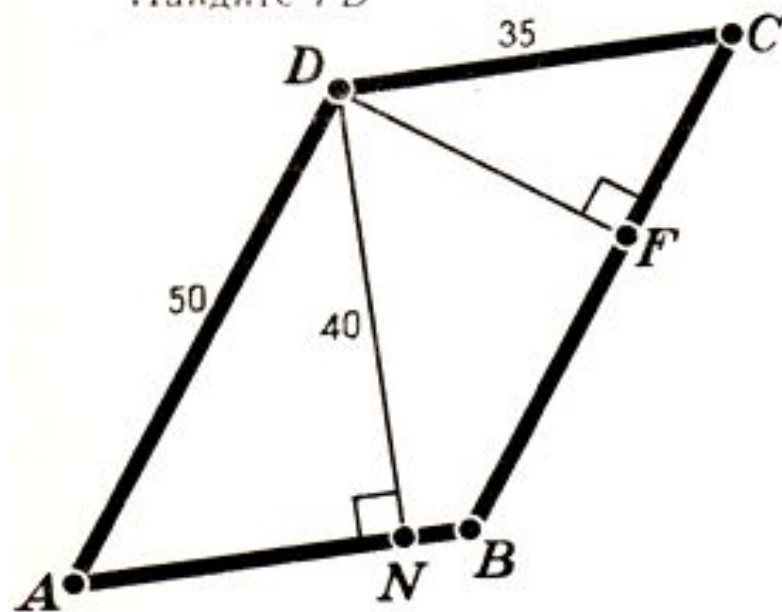

# Домашнее задание

1. Выполнить работу по карточкам (раздаточный материал)

$ABCD$  — трапеция,  $BF=1,2$ .  
Найдите  $BD$

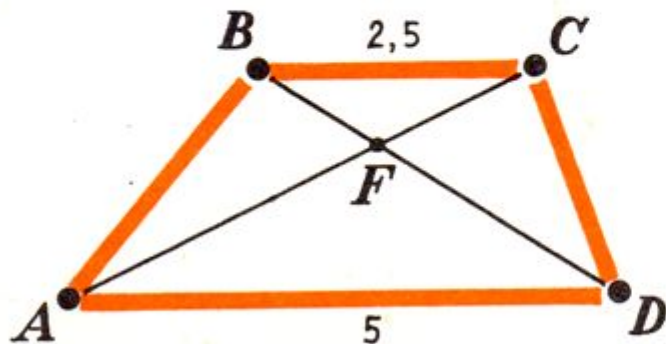

$BC \parallel AD$ .  
Найдите  $FD$ ,  $CD$

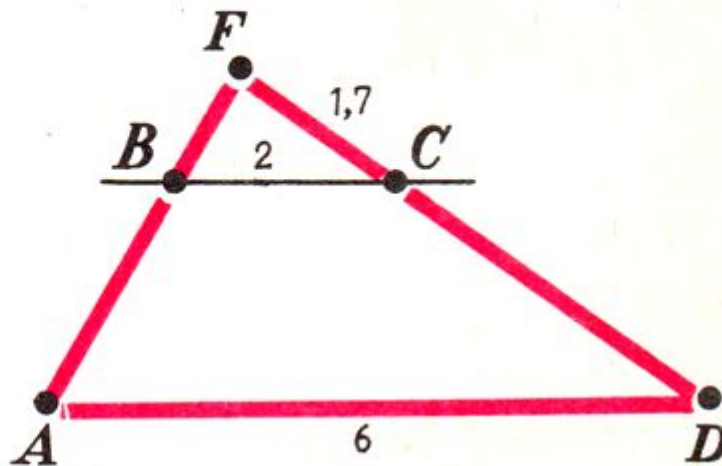

# Домашнее задание



2. Решить задачу практического характера и придумать свою:

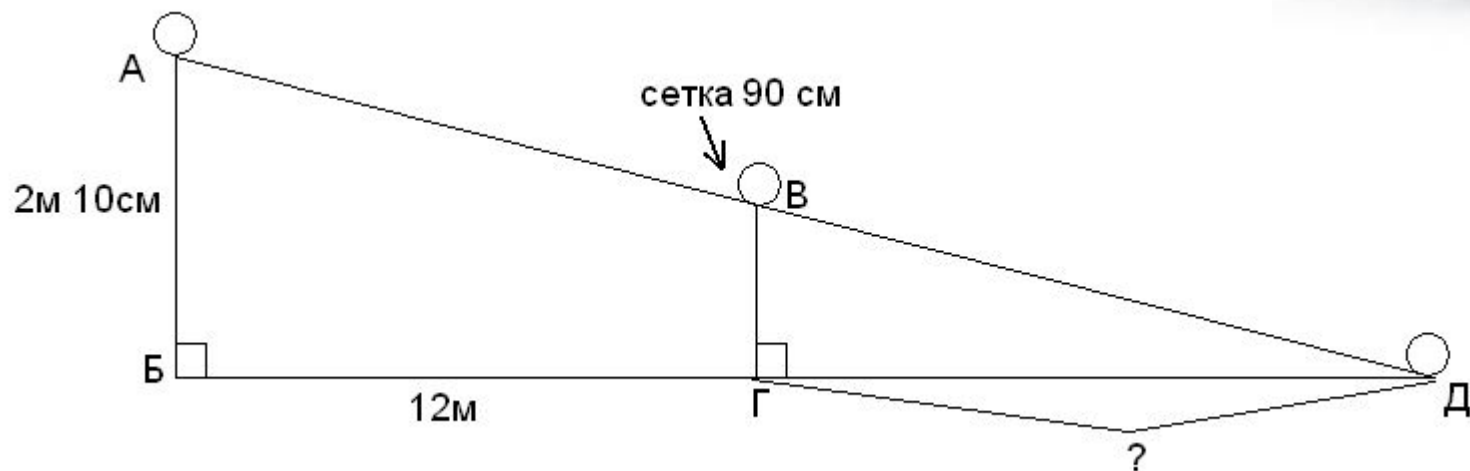

Теннисный мяч подан с высоты  $2\text{ м } 10\text{ см}$  и пролетел над самой сеткой, высота которой составляет  $90\text{ см}$ . На каком расстоянии от сетки мяч ударится о землю, если он подан от черты, находящейся в  $12\text{ м}$  от сетки, и летит по прямой?