



Бакалаврская работа на тему:

**ИПОТЕЧНОЕ КРЕДИТОВАНИЕ И
ПЕРСПЕКТИВЫ ЕГО РАЗВИТИЯ В РОССИИ
(НА ПРИМЕРЕ ПАО «СБЕРБАНК»)**

**Выполнила:
Тинникова Екатерина
гр.3ФК51Д**

**Научный руководитель:
к.э.н Протас Н.Г.**

Цель исследования

заключается в выявлении проблем ипотечного кредитования в ПАО «Сбербанк» и разработке предложений по его совершенствованию

Задачи исследования

- раскрыть сущность и основные виды ипотечного кредитования как банковского продукта;
- определить сущность, содержание и подходы к оценке эффективности ипотечного кредитования;
- провести анализ эффективности ипотечного кредитования в ПАО "Сбербанк";
- разработать рекомендации по совершенствованию ипотечного кредитования в ПАО "Сбербанк".



Рисунок 1 – Принципы ипотечного кредитования [40]



Рисунок 2 – Виды ипотечного кредитования как банковского продукта

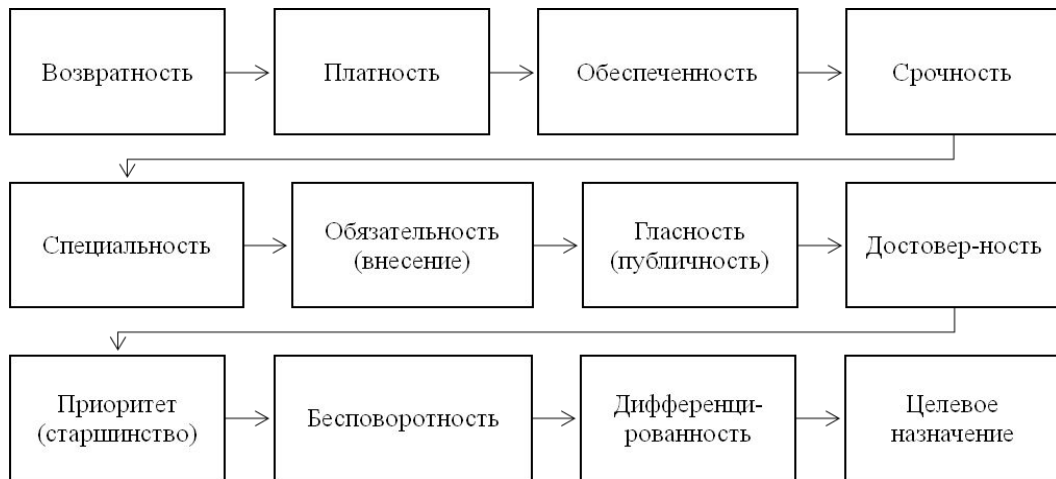

Рисунок 3 – Нормативно – правовые акты, регулирующие ипотечное кредитование в России [32, с. 38]

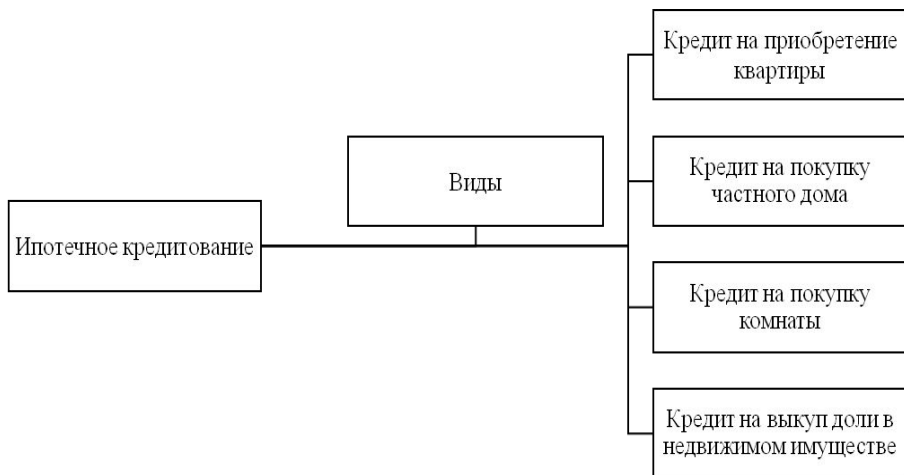

Рисунок 4 – Объекты и субъекты ипотечного кредитования [38]

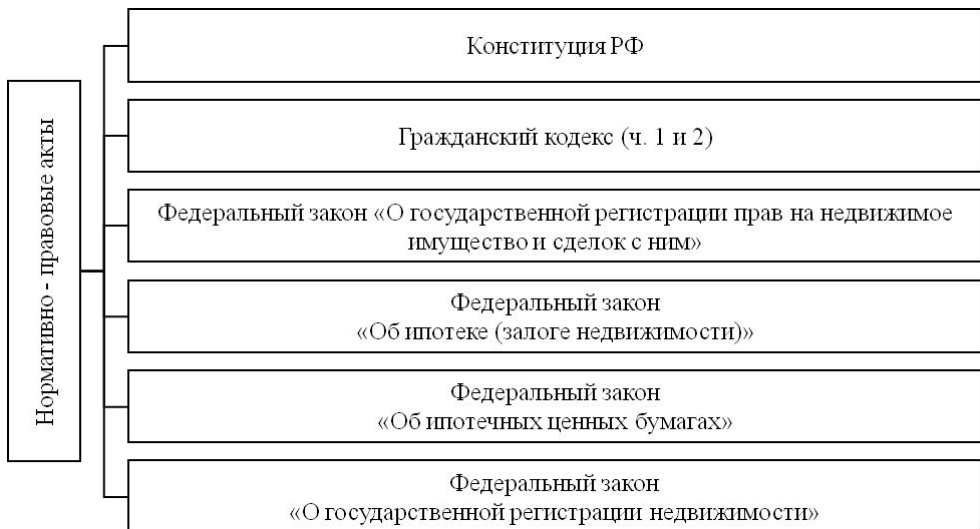

Рисунок 5 – Элементы системы ипотечного кредитования
[14, с. 72]

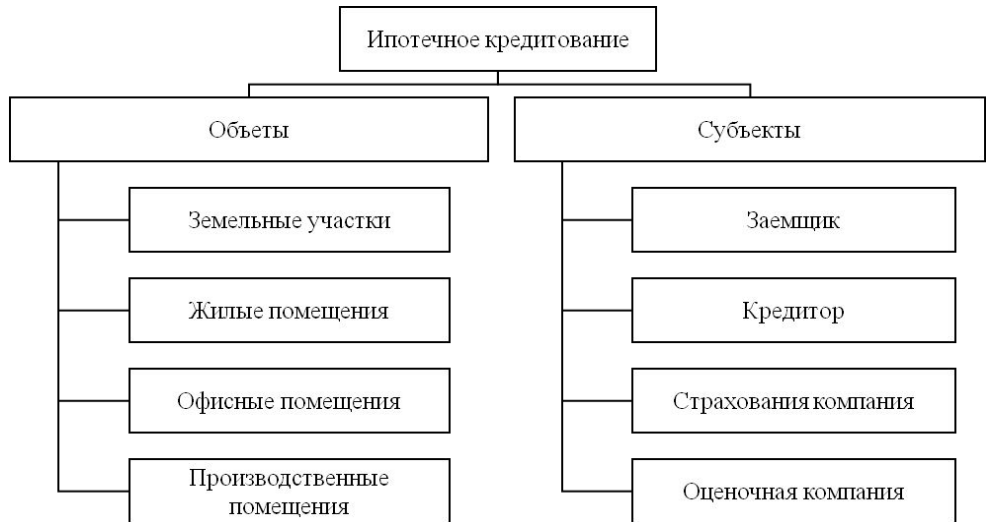

Рисунок 6 – Система показателей эффективности ипотечного кредитования [43]

Таблица 1 – Состав розничного кредитного портфеля ПАО «Сбербанк» за 2015-2017 гг., млрд. руб.

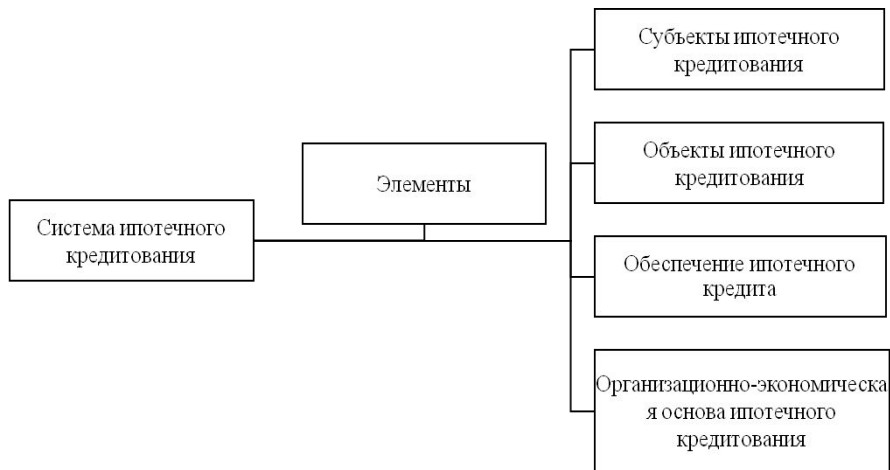
Показатель	Период анализа			Отклонен ия 2017 к 2015	Темп роста 2016 к 2015	Темп роста 2017 к 2016
	2015	2016	2017			
Розничный кредитный портфель:	4966	5032	5717	751	101,33	113,61
- ипотечные кредиты	2555	2751	3191	636	107,67	115,99
- потребительские кредиты	1682	1574	1726	44	93,58	109,66
- кредитные карты и овердрафты	587	587	679	92	100,00	115,67
- автокредиты	142	120	121	-21	84,51	100,83



Рисунок 7 – Структура розничного кредитного портфеля ПАО «Сбербанк» за 2015-2017 гг., (%)

Таблица 3 – Ипотечное кредитование ПАО «Сбербанк» за 2015-2017 гг.

Показатель	Период анализа			Отклонения 2017 к 2015	Темп роста 2016 к 2015	Темп роста 2017 к 2016
	2015	2016	2017			
Доля на российском рынке ипотечного кредитования, %	55	54,6	55,6	0,60	99,27	101,83
Объем выданных ипотечных кредитов, млрд. руб.	667	722	1092	425	108,2 5	151,25
Количество выданных ипотечных кредитов, тыс. шт	439	475	632	193	108,2	133,05

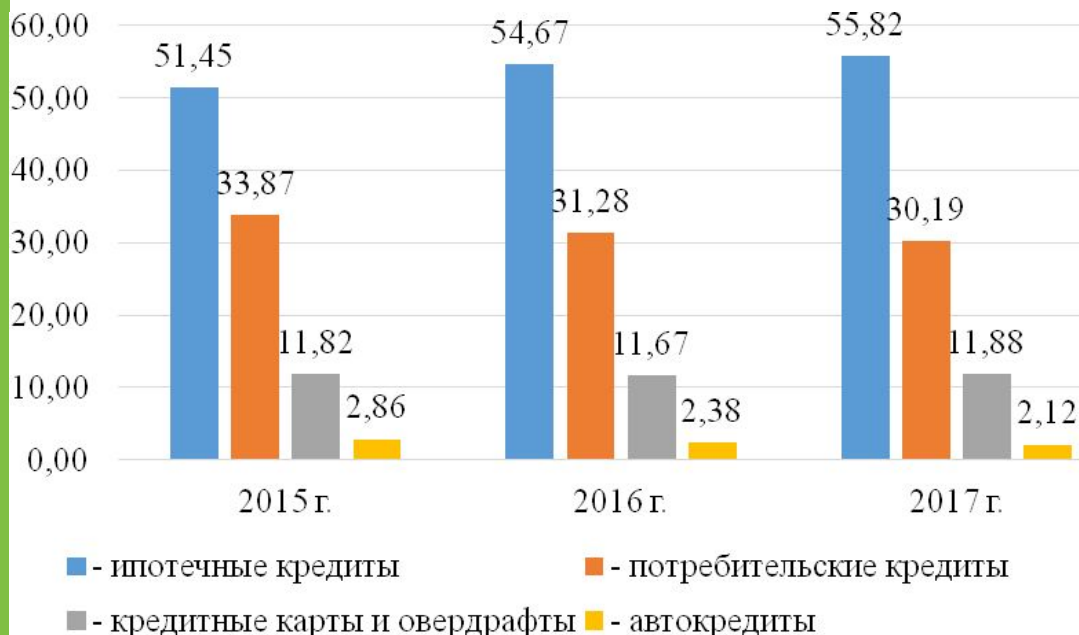

Рисунок 8 – Разделение ипотечного кредитования физических лиц
 ПАО «Сбербанк» с учетом просроченных и непросроченных ссуд
 за 2015-2017 гг., (млрд. руб.)



Рисунок 9 – Структура выданных и доля ипотечных кредитов в общем объеме кредитного портфеля ПАО «Сбербанк» за 2015-2017 гг., (%)



Рисунок 10 – Динамику ипотечных кредитов ПАО «Сбербанк» за 2015-2017 гг., (%)



Рисунок 11 – Соотношение ипотечных и иных видов кредитов кредитного портфеля ПАО «Сбербанк» за 2015-2017 гг., (п. п.)

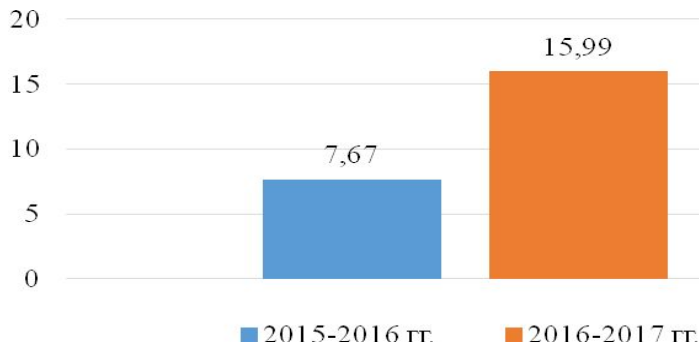

Рисунок 12 – Динамика количества проведенных ипотечных сделок ПАО «Сбербанк» за 2015-2017 гг., (тыс. шт)

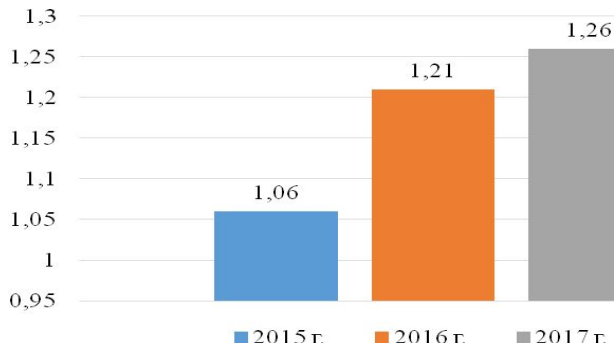

Рисунок 13 – Динамика средней суммы запрашиваемого кредита на одну ипотечную сделку в ПАО «Сбербанк» за 2015-2017 гг., (млн. руб.)



Рисунок 14 – Динамика процентных доходов ПАО «Сбербанк» от ипотечных операций за 2015-2017 гг., (млрд. руб.)



Рисунок 15 – Динамика доходности ипотечных кредитов для ПАО «Сбербанк» за 2015-27 гг., (%)

Таблица 5 – Показатели эффективности ипотечного кредитования в ПАО «Сбербанк» за 2015-2017 гг.

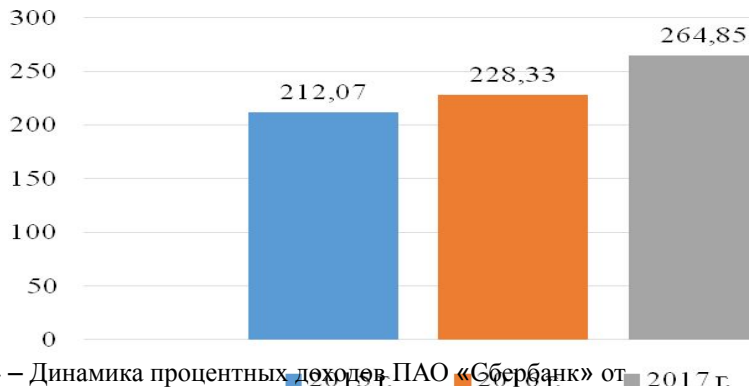
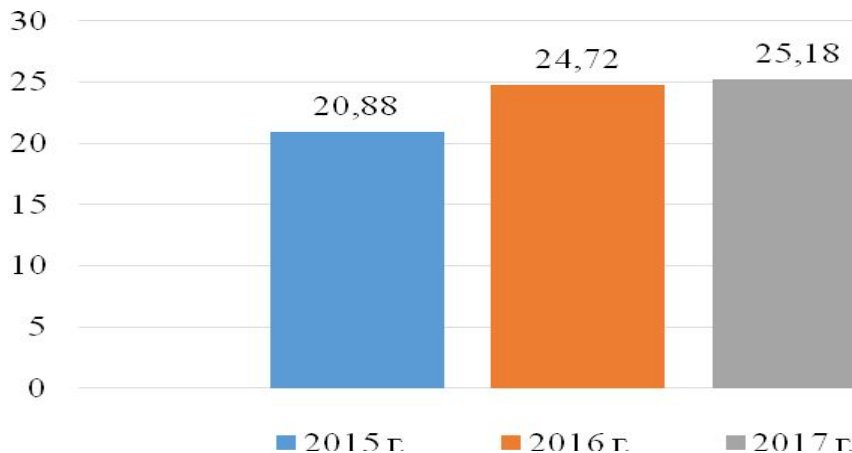
Показатель	Период анализа			Отклонения 2017 к 2015	Темп роста 2016 к 2015	Темп роста 2017 к 2016
	2015	2016	2017			
Структура выданных и доля ипотечных кредитов в общем объеме кредитного портфеля ПАО «Сбербанк», %	51,45	54,67	55,82	4,37	106,26	102,1
Соотношение ипотечных и иных видов кредитов кредитного портфеля ПАО «Сбербанк», п. п.	1,06	1,21	1,26	0,20	114,16	104,13
Средняя сумма запрашиваемого кредита на одну ипотечную сделку в ПАО «Сбербанк», млн. руб.	5,82	5,79	5,05	-0,77	99,48	87,22
Размер процентных доходов ПАО «Сбербанк» от ипотечных операций, млрд. руб.	212,07	228,33	264,85	52,78	107,67	115,99
Доходность ипотечных кредитов для ПАО «Сбербанк», %	20,88	24,72	25,18	4,30	118,4	101,86

Спасибо за внимание!