

*Контрольная работа  
по теме*

---

**«Определение  
магнитных  
сил»**

# 1. Определить направление тока по известному направлению магнитных линий

I вариант

II вариант

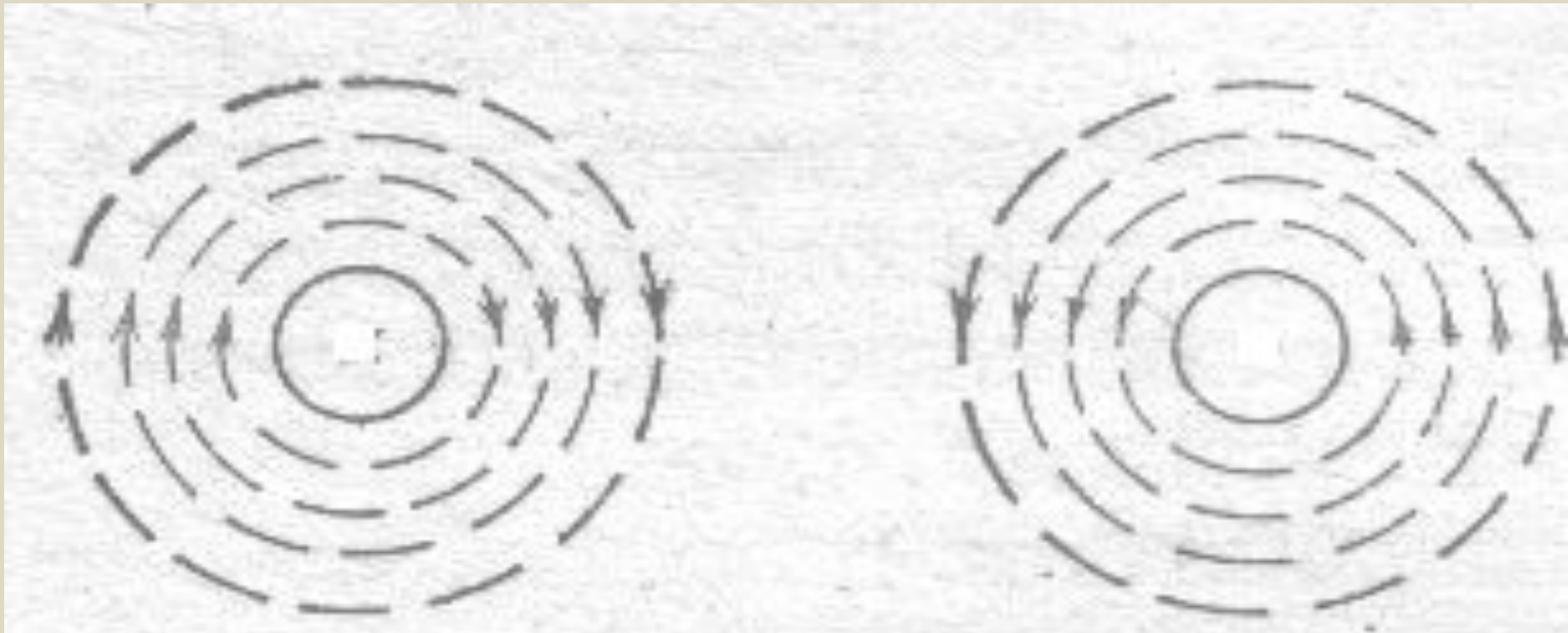

## 2. Определить направление магнитных линий

I  
вариант

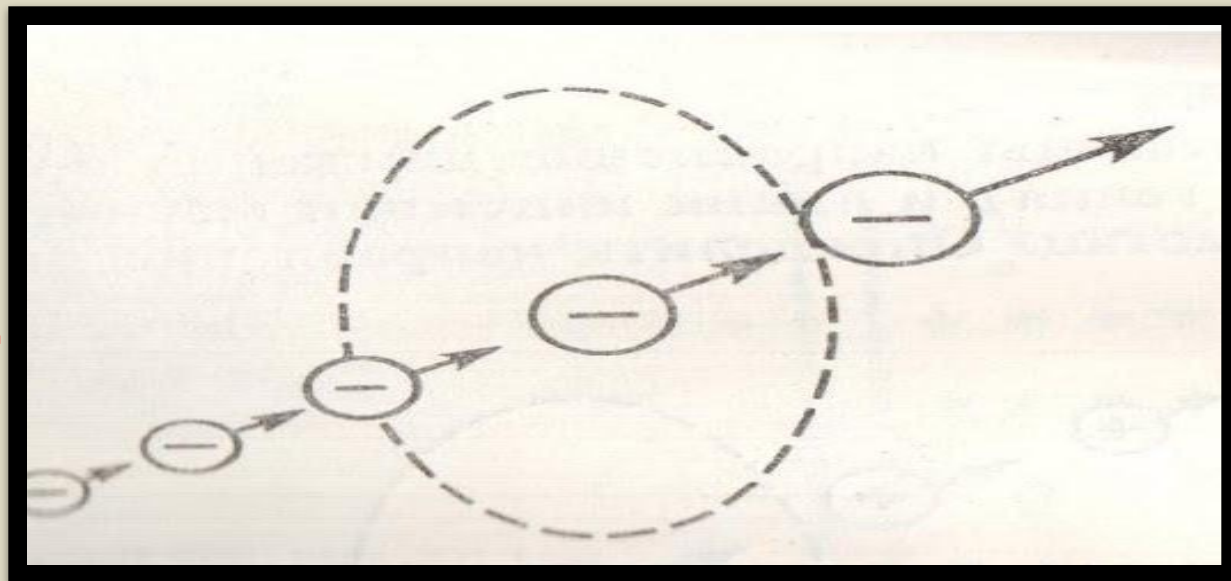

II  
вариант

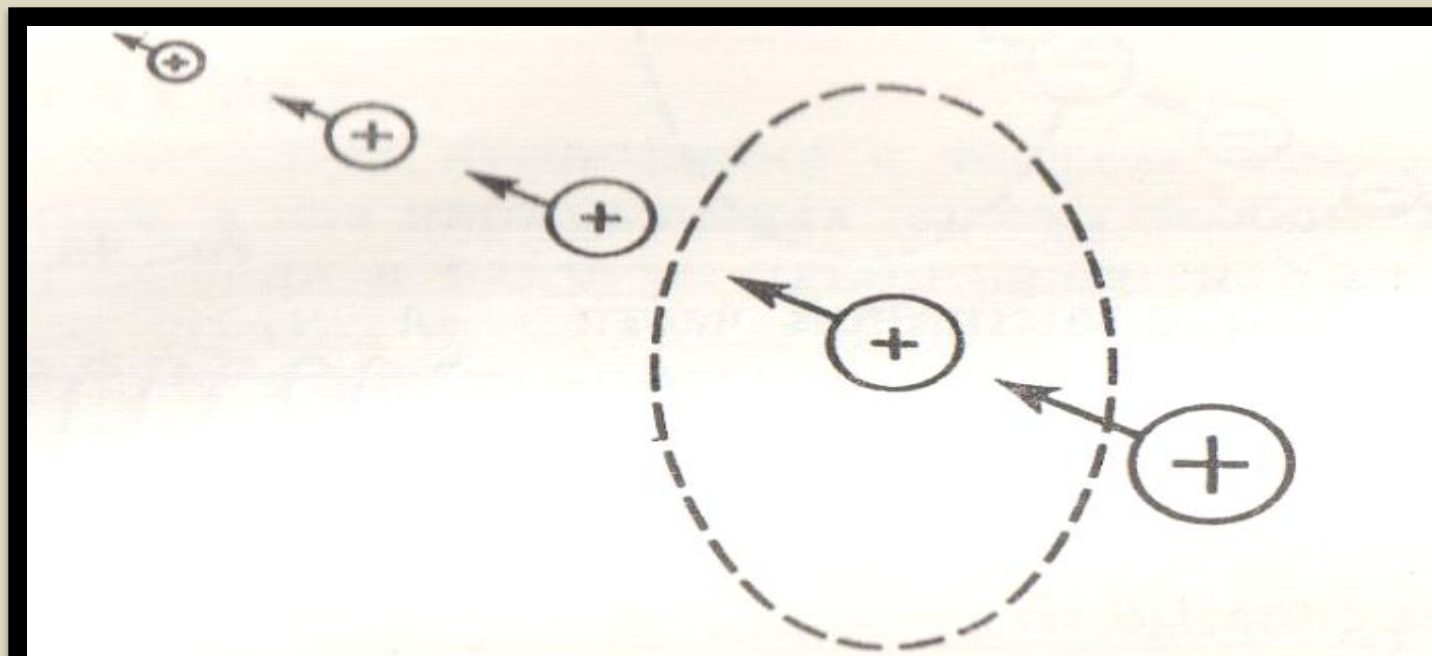

### 3. Определить направление тока в проводнике по направлению магнитных линий

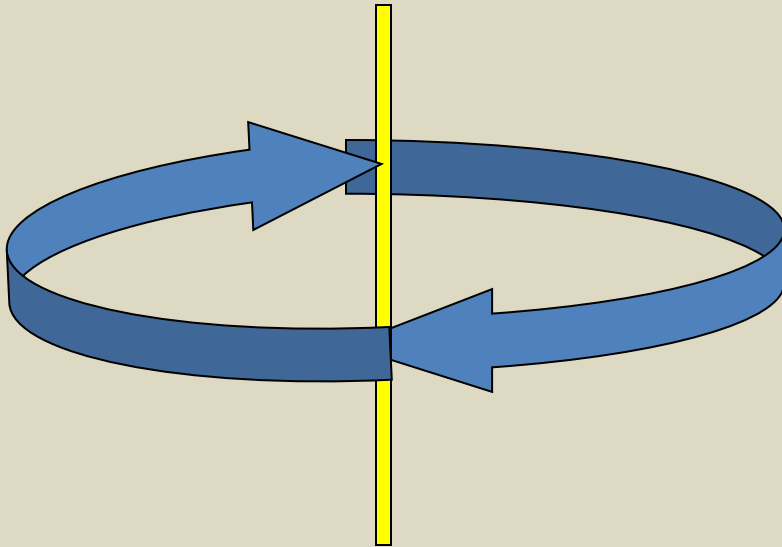

I  
вариант

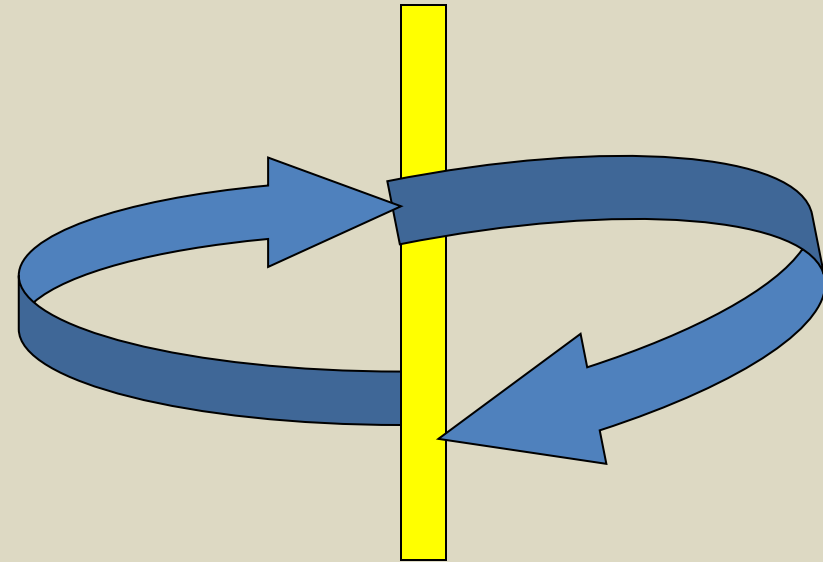

II  
вариант

# 4. Определить направление магнитных линий

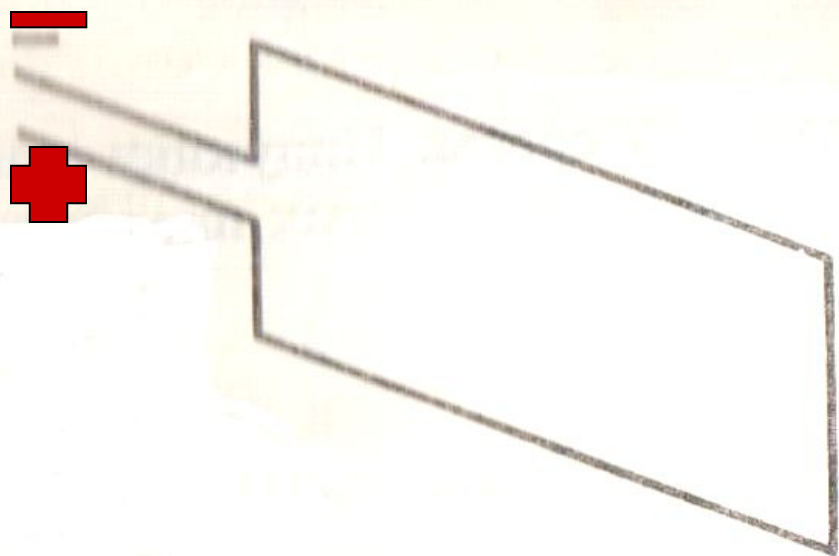

I  
вариант

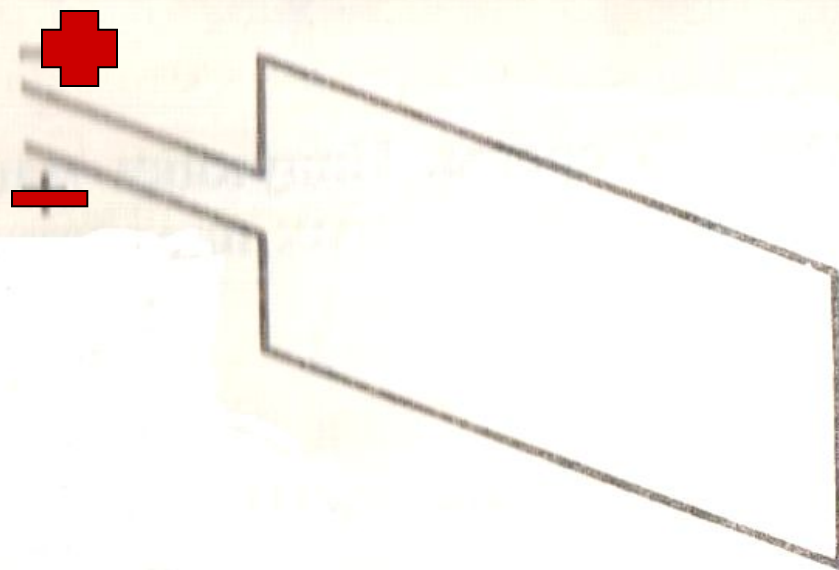

II  
вариант

5

1  
вариант

**Какой из вариантов соответствует схеме расположения магнитных линий  
вокруг прямолинейного проводника с током, расположенного  
перпендикулярно плоскости рисунка?**

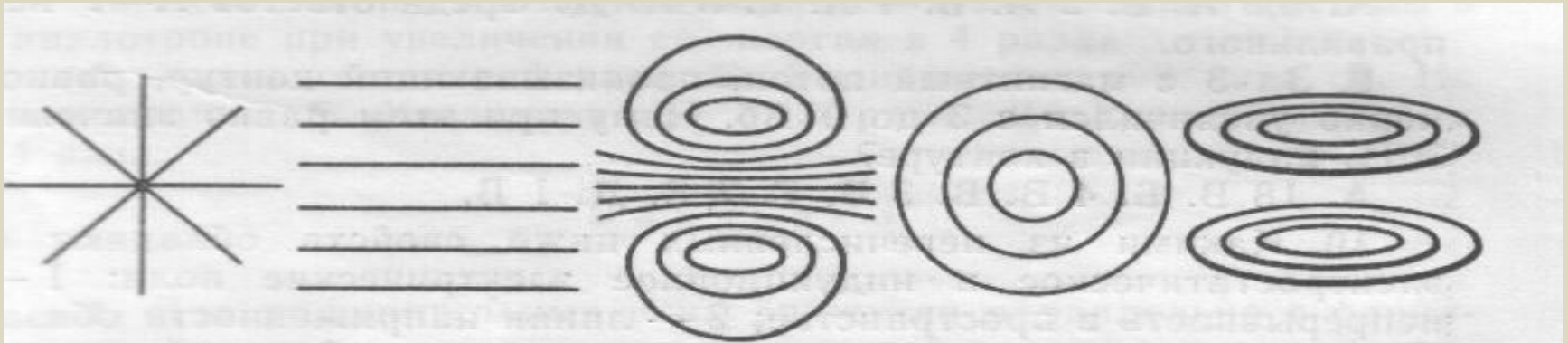

1)

2)

3)

4)

5)

**Какой из вариантов соответствует схеме расположения  
магнитных линий вокруг прямолинейного проводника с током,  
расположенного вертикально**

2  
вариант

# 6. Определить направление силы Ампера:

I  
вариант

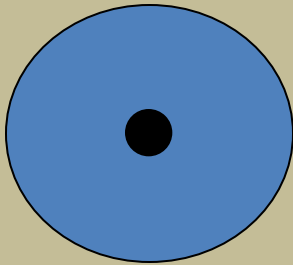

II  
вариант

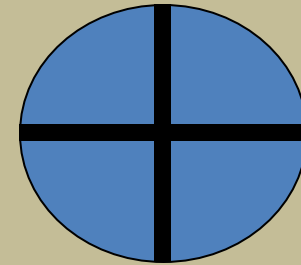
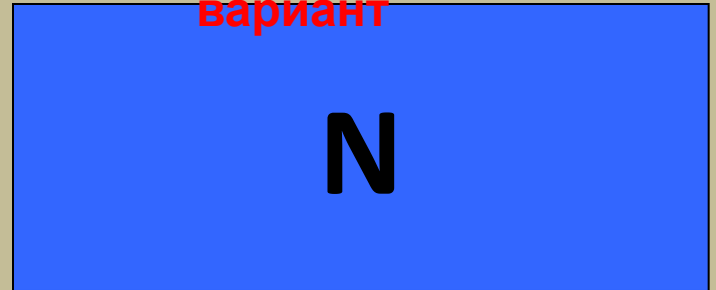

# 7. Определить направление силы Ампера:

I  
вариант

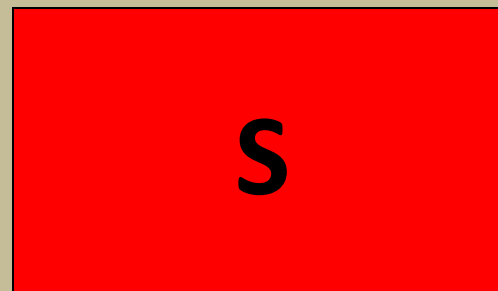
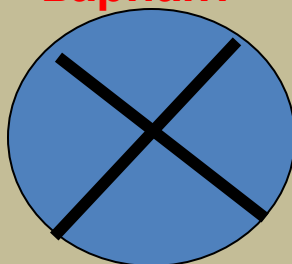
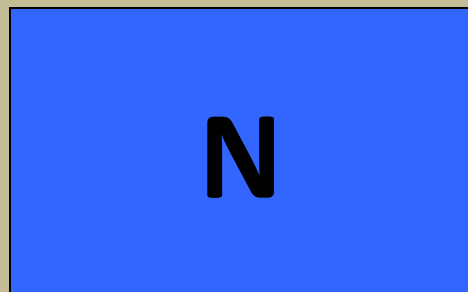

II  
вариант

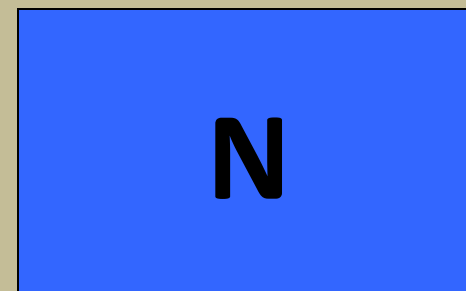
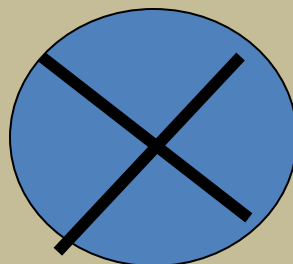
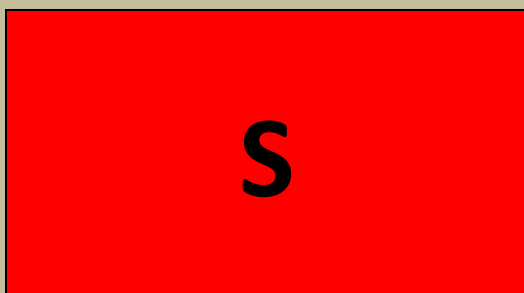



**8. Применяя правило левой руки, определи направление силы, с которой магнитное поле будет действовать на проводник с током. Предполагаемые направления силы Ампера указаны стрелочками.**

**I  
вариант**

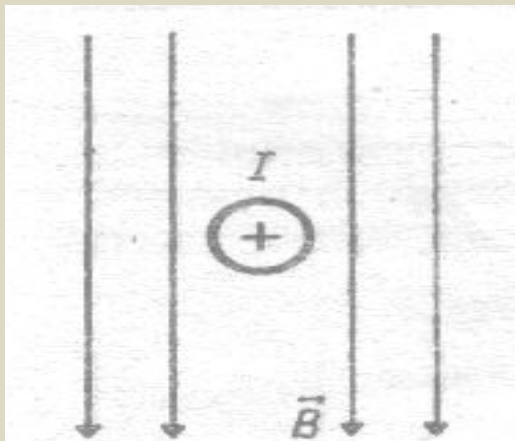

**II  
вариант**

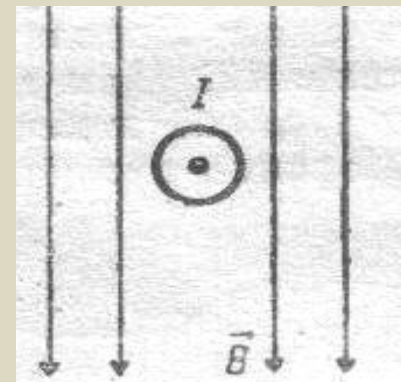

**9. Применяя правило левой руки, определи направление силы, с которой магнитное поле будет действовать на проводник с током. Предполагаемые направления силы Ампера указаны стрелочками.**

**II  
вариант**

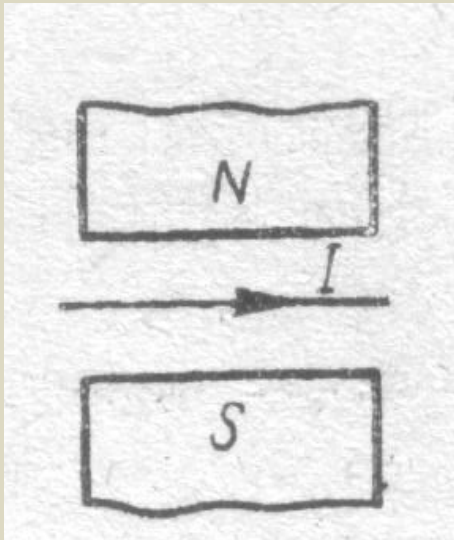

**II  
вариант**

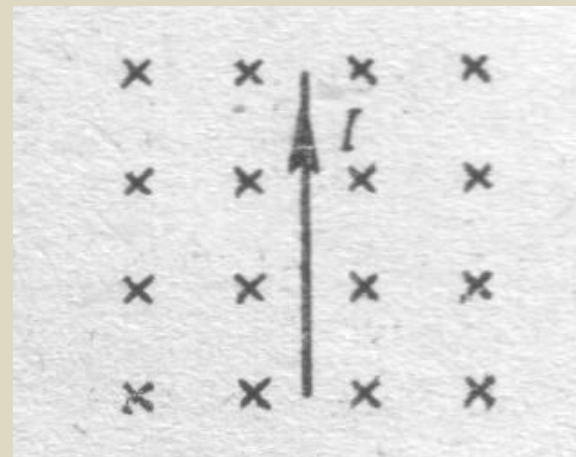

# 10. Определить положение полюсов магнита, создающего магнитное поле.

I  
вариант

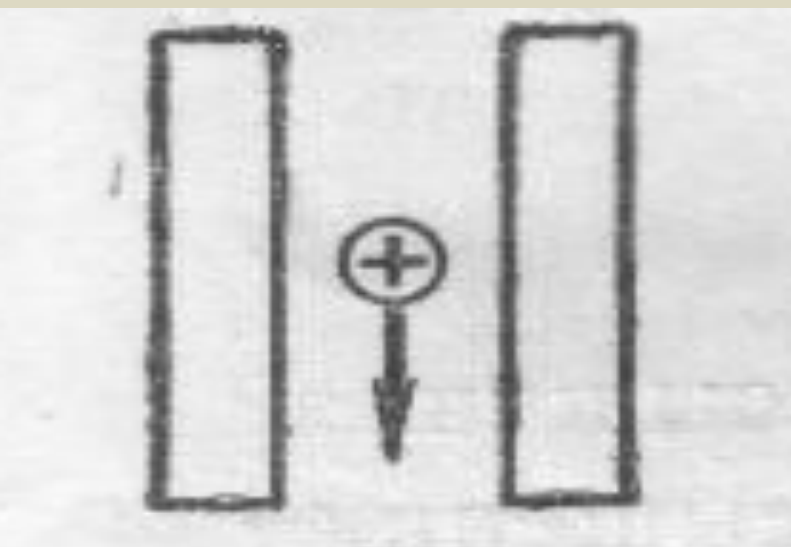

II  
вариант

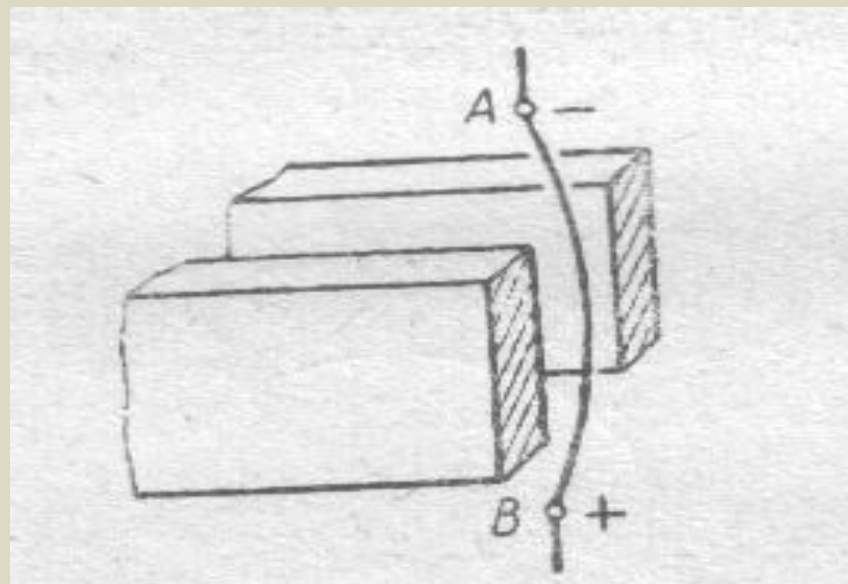

# 11. Определите направление действия силы Лоренца

I вариант

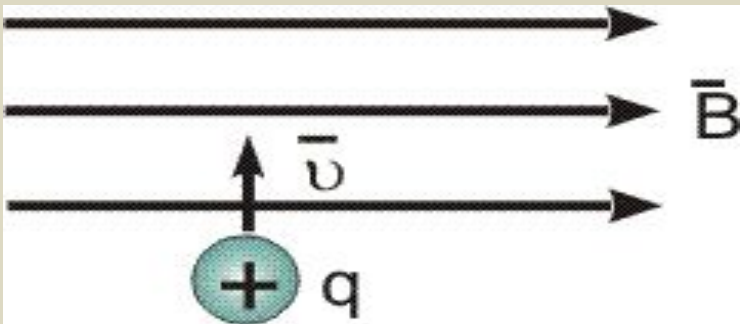

II вариант

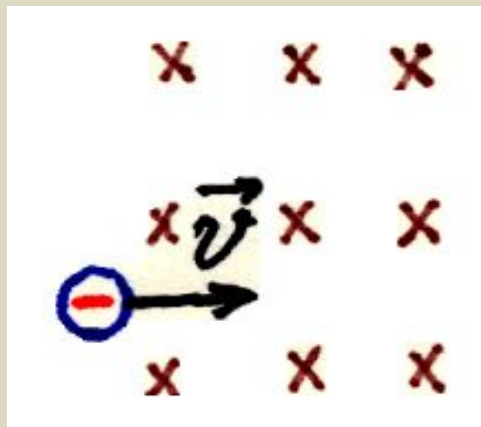
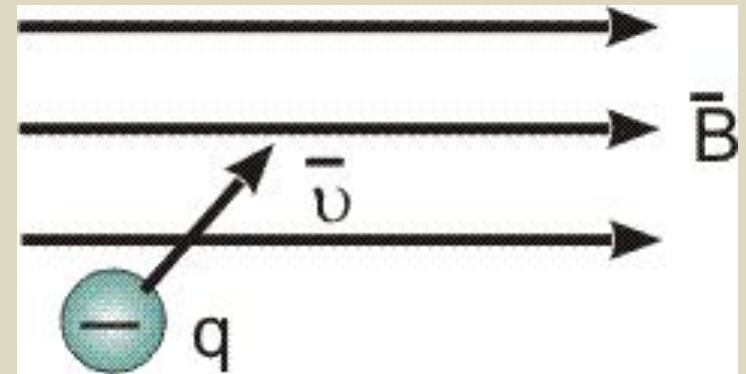

**12. В магнитное поле влетают с одинаковыми скоростями два протона так, как показано на рисунке.**

**I вариант**

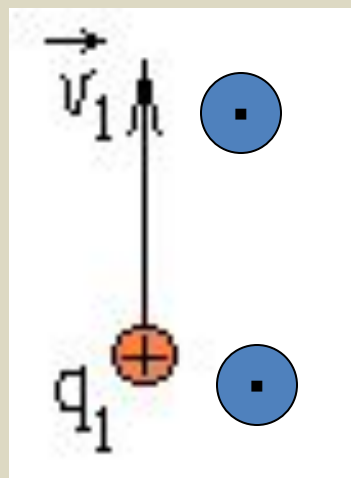

**II вариант**

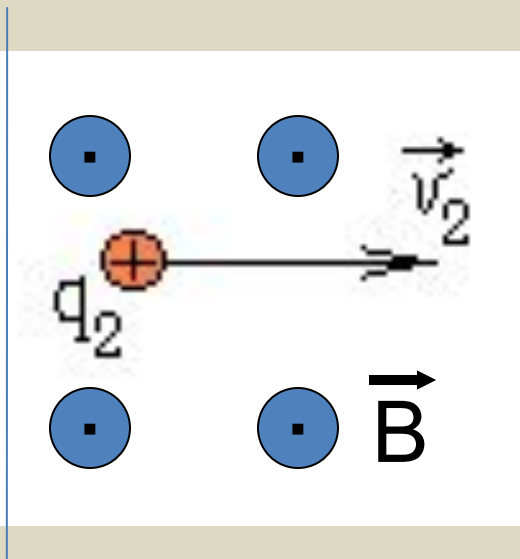

**Определите направление действия силы Лоренца**

### 13. По какой траектории будет двигаться данная частица в магнитном поле?

1  
вариант

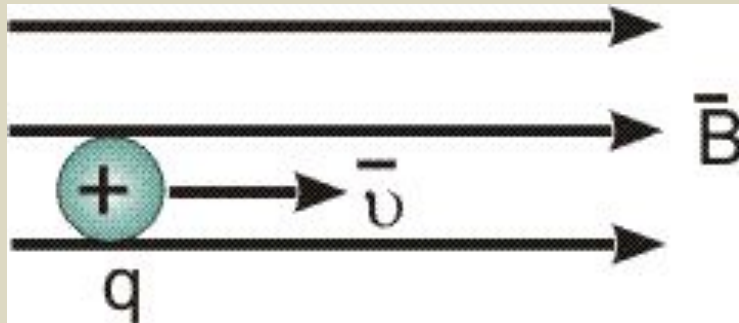

2 вариант

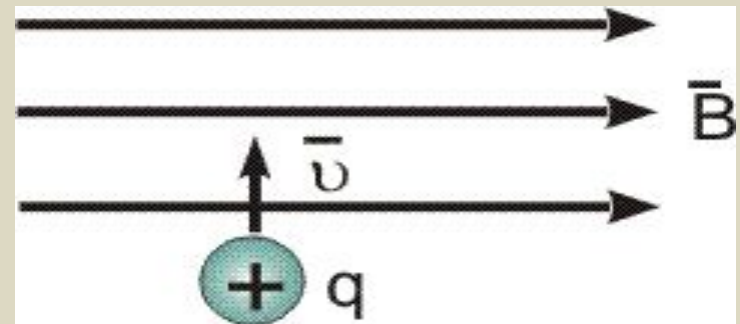

Определите направление действия силы Лоренца