

Скворцова Е.М.

Тема 9. Россия в Новое время (XVIII- начало XX вв.)

Лекция 12. XVIII век – переломное столетие

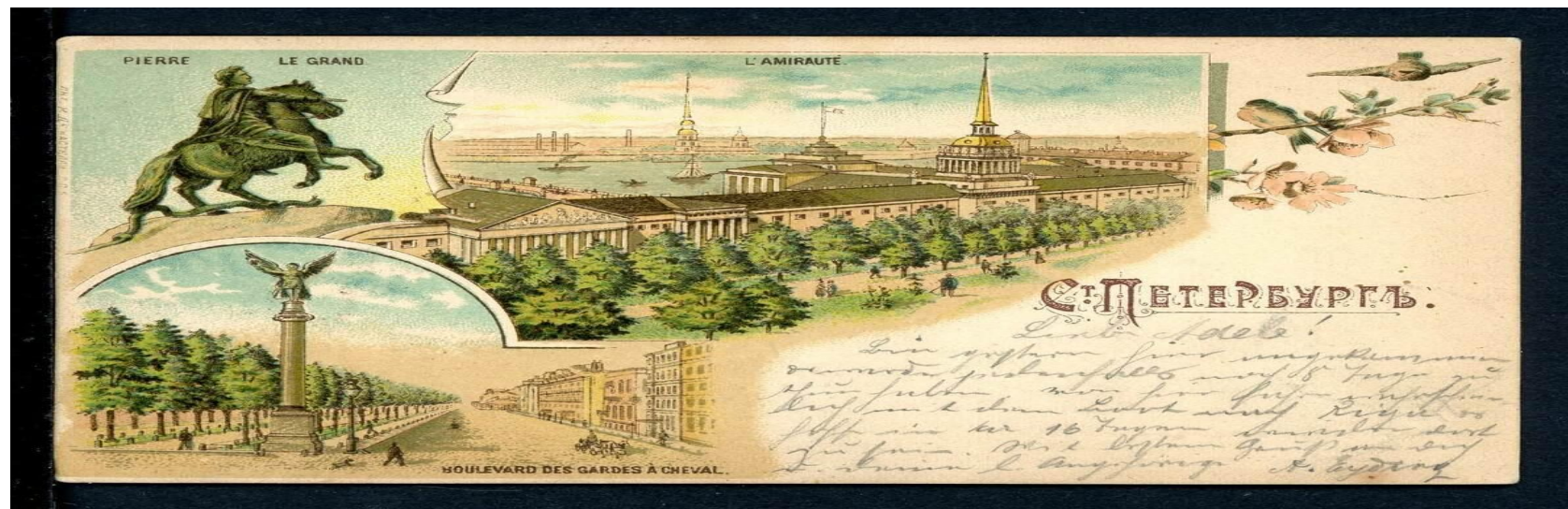

План лекции

- 1. XVIII век в мировой истории.
- 2. Модернизационный сценарий мировой истории.
- 3. Переломный век российской истории – начало модернизации страны.
- 4. Эпоха Петра Великого (1689-1725).
- 5. Россия в эпоху «дворцовых переворотов» (1725-1762).
- 6. Эпоха «просвещённого абсолютизма» в России (1762-1801).

Вопрос 1. XVIII век в мировой истории

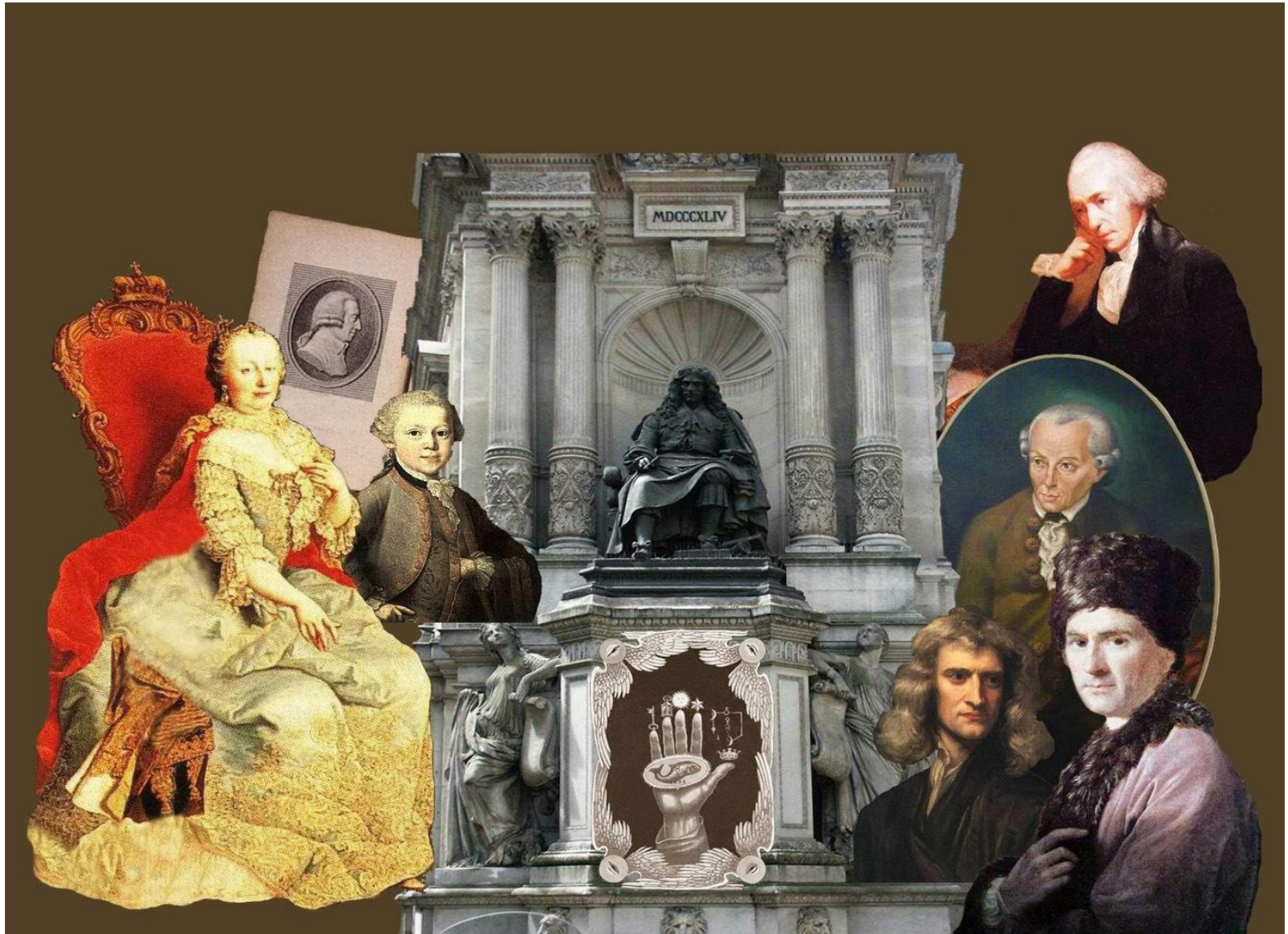

Маркеры XVIII века

- Лицо столетия определили:
- 1) промышленный переворот в Англии (1784);
- 2) Великая Французская революция (1789-1794);
- 3) образование США (1783);
- 4) идеология Просвещения.

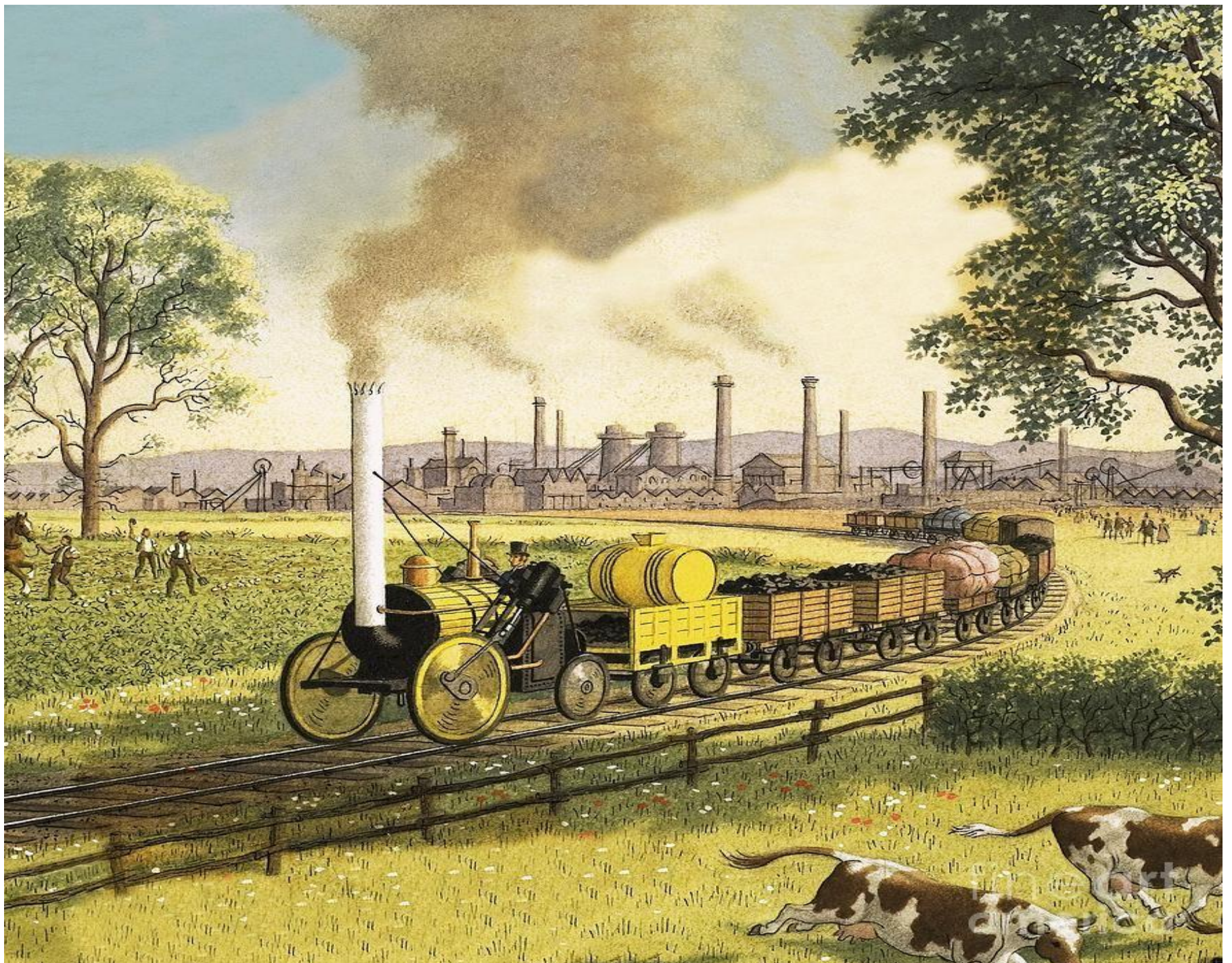

Англия - пионер промышленного переворота

- **1784** получение Дж. Уаттом патента на универсальную паровую машину.
- 1769 прядильная машина Р. Аркрайта.
- 1767 изобретение механической прядильной машины, начало движения луддитов.
- 1765 изобретение механической прялки Дж. Харгривсом.

Аркрайт Ричард.

- Аркрайт был младшим из 13 детей в семье портного. В 1769 году Аркрайт изобрёл прядильную машину «Waterframe» и зарегистрировал на неё патент. Два партнёра профинансировали сумму, необходимую для подачи заявки на патент и организовали промышленное применение прядильной машины. Было открыто крупное прядильное предприятие в Кромфорде, использовавшее как двигатель водяные колёса.

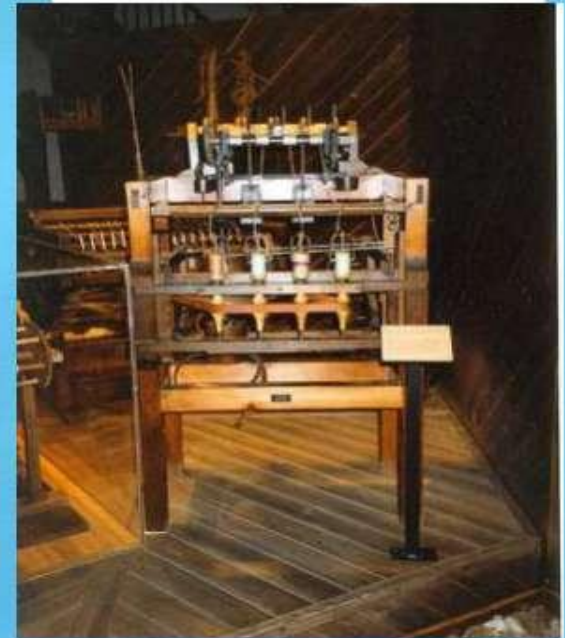

Джеймс Харгривс.

- (1722-78), английский изобретатель и промышленник. В 1764 г., работая ткачом в Стэмхилле, Ланкастер, Харгривс изобрел ПРЯДИЛЬНУЮ МАШИНУ «Дженни». Эта машина существенно ускоряла процесс обработки хлопка, производя восемь нитей одновременно.

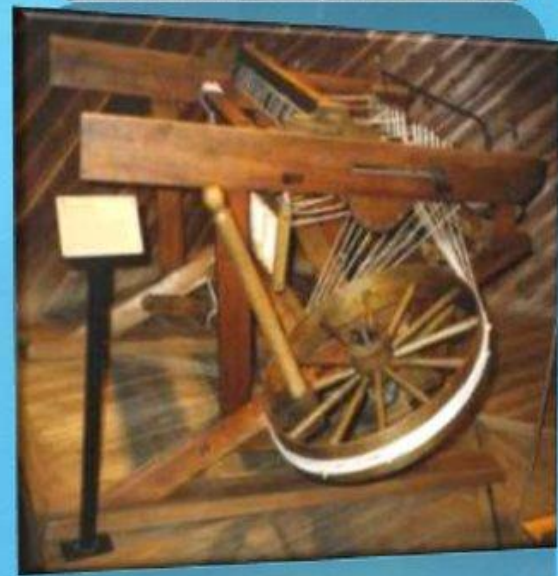

Джеймс Уайтт.

- Выдающийся шотландский инженер, изобретатель-механик. Создатель универсальной паровой машины двойного действия. Изобретение им парового двигателя положили начало индустриальной революции. Его именем названа единица мощности — Ватт.

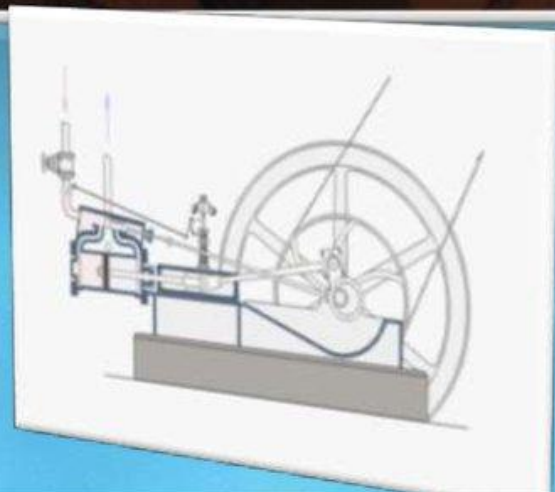
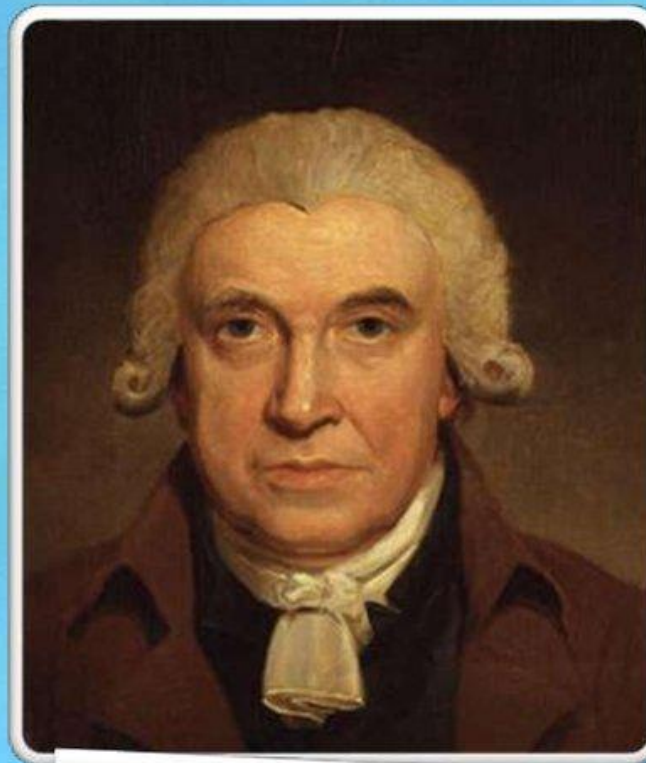

Взятие Бастилии 14 июля 1789

Г.





Королева на эшафоте. Париж 16 октября 1793 года



Мария-Антуанетта

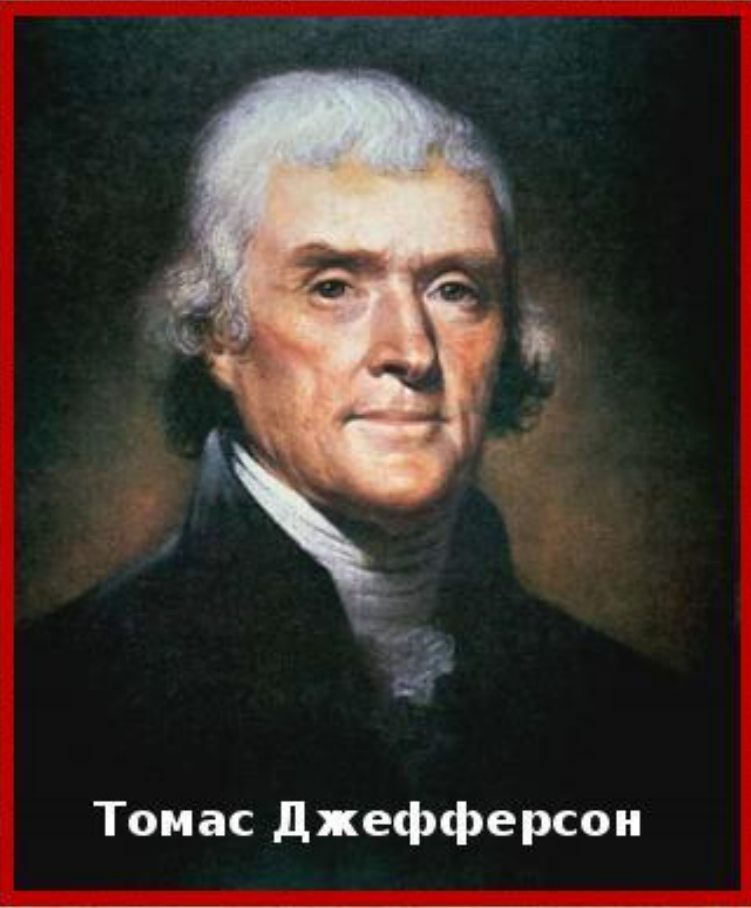

Томас Джефферсон

**4 июля 1776 г. – Декларация
независимости США**



**Создание Соединенных
Штатов Америки**

**Континентальный конгресс в
Филадельфии**

**Принятие
«Декларации независимости»
4 июля 1776 год**



Особенности эпохи Просвещения



Философия Просвещения основана на демократичности, направленности всех видов искусства и литературы под запросы простого народа. Главной задачей - приобщение к знаниям всех и каждого.



Дени Дидро
1713–1784 гг.

ENCYCLOPÉDIE,
OU
DICTIONNAIRE RAISONNÉ
DES SCIENCES,
DES ARTS ET DES MÉTIERS,
PAR UNE SOCIÉTÉ DE GENS DE LETTRES.

Mis en ordre & publié par M. DIDEROT, de l'Académie Royale des Sciences & des Belles-Lettres de Prusse, & quant à la PARTIE MATHÉMATIQUE, par M. D'ALEMBERT, de l'Académie Royale des Sciences de Paris, de celle de Prusse, & de la Société Royale de Londres.

*Tantum series phœnigæ pollet,
Tantum de nobis semper accedit honoris!* HORAT.

TOME PREMIER.



Энциклопедия, или
Толковый словарь наук,
искусств и ремёсел



Иммануил Кант

- И. Кант был убежден, что способность человека действовать вопреки побуждениям («естественных») склонностей и руководствоваться в своих деяниях теми принципами, которые человек сам себе предписывал, и есть то, что отличает людей как существ, обладающих нравственностью.
- И. Кант приравнивает поступки к ситуации нравственного выбора с открытым исходом.
- Нравственный выбор лежит в сфере индивидуальной свободной воли человека. Когда добрая воля обретает силу мотива, она трансформируется в долг.
- Долг и есть единственный нравственный мотив, состоящий в уважении к нравственному закону.

Международные отношения в XVIII веке

Вестфальская система провозглашала приоритет национального интереса над религиозным.

Войны теперь происходили не между католиками и протестантами из-за того «чья вера более правильная», а между отдельными странами за земли и интересы династий.



Новые явления в международных отношениях

- Внешняя политика в странах Западной Европы окончательно отделилась от церкви, и государства приобрели всецело **светский характер**.
- Принцип **«государственного суверенитета»** стал основополагающим во взаимоотношениях стран и не подлежал регулированию со стороны духовной власти Рима.
- Монархи выступали **от лица государств**, а не от себя лично.
- **Коалиционные союзы** отныне представляли собой пестрый конгломерат католических, протестантских и православных государств.



Главные события мировой истории

- **Коалиционные** (Северная (1700-1721), Семилетняя (1756-1763), Антинаполеоновские коалиции) и **колониальные** (за Испанское (1701-1713), Польское(1733-1735) и Австрийское наследство (1740-1748) войны).
- **Мировым лидером** столетия оставалась **Великобритания**, пионер промышленного переворота. Её международные позиции укрепились благодаря серии общеевропейских (Северной и Семилетней) и колониальных (за Испанское наследство) войн. Они обеспечили Англии торговое и колониальное первенство в мире. Она получила Канаду, Восточную Луизиану (от Франции), Флориду и Менорку (от Испании), контроль над Гибралтаром, право торговать рабами в испанских колониях Нового света. Свою гегемонию в европейских делах Великобритания осуществляла при помощи политики «баланса сил» и принципа «разделяй и властвуй».
- **Утрата Швецией гегемонии на Балтике** в результате поражения её в Северной войне и гибели короля Карла XII (убит в Норвегии в 1718 г.).
- **Ослабление Польши**, возведение Екатериной Великой на польский престол Станислава Понятовского (1764), три раздела страны Австрией, Пруссией и Россией (1772, 1793, 1795), польское национально-освободительное движение Т. Костюшко (1794).
- Формирование королевства **Пруссии** (1701) и его возвышение при Фридрихе II (1740-1786).
- **Изгнание иезуитов** из Испании (1767), Франции (1764), Австрии (1773).
- **Образование США** (1775 начало войны за независимость, 4 июля 1776 г. Декларация независимости, 1783 Версальский мир, признание Англией США)
- **Великая Французская революция** (1789 взятие Бастилии, 1794 Термидорианский переворот, конец революции).
- **Укрепление Цинского Китая**, установление контроля над всей материковой частью страны, расширение за счет Тибета, Джунгарии и Восточного Туркестана (1751), запрет на торговлю с Россией(1722) и ограничение иностранной торговли одним портом Гуанчжоу (1757), первый запрет на ввоз опиума (1796), введение единой системы налогообложения (1716), гонения на прогрессивных литераторов (1725), «литературная инквизиция» (1774).
- **Япония в самоизоляции**, эпоха Соку (на цепи).
- **Прямое подчинение Индии Великобритании** (ликвидация Ост-индской английской компании в 1798 г.).

2. Модернизационный сценарий мировой истории



Модерн, модернность

- **Модернизация** – феномен западной цивилизации. Термин «**modern**» впервые начал использоваться в сочинениях философов и историков раннего средневековья с целью разграничения понятий христианского настоящего стран Европы и их языческого античного прошлого.
- В современных исследованиях под **модерном** понимается эпоха Нового времени, начавшаяся Ренессансом и Реформацией и завершившаяся в последней четверти XX века.
- Настоящий период в рамках теории модернизации рассматривается как **поздняя модернность**, открытая во всемирно-историческом хронотопе и связанная с утверждением постмодернистской культурной парадигмы и постиндустриального типа общества на Западе.

Понятие «модернизация»

- **Модернизацией** принято называть процесс перехода от традиционных отношений, основанных на простом воспроизводстве и патриархально-общинных ценностях, к современному типу общества с присущей ему институциональностью, жизнедеятельностью и ментальностью.
- Сегодня модернизацию рассматривают:
- как **внутреннее развитие** передовых стран Западной Европы и Северной Америки в эпоху Нового времени;
- как современные **инновационные процессы** в передовых странах мира;
- как **сценарий догоняющего развития** стран «второго» эшелона модернизации.

Базовые элементы общества модерни

- 1) система товарного производства, основанная на конкурентных рынках продукции и специализации рабочей силы;
- 2) индустриализм (постиндустриализм) как система производственных отношений, базирующихся на масштабном использовании энергии и технологий в процессе создания материальных благ;
- 3) национальное государство как административная система, осуществляющая монопольный контроль над средствами насилия в пределах своих национальных границ на основе сбора и применения информации;
- 4) классовое общество (поляризации общества по линии элита-масса в эпоху постмодернизма);
- 5) система партийной демократии открытого общества со строгим разделением трех ветвей власти (исполнительной, законодательной и судебной);
- 5) мобильный тип личности, утверждающей себя в обществе посредством прагматических интересов, а не абстрактных идеалов;
- 6) утверждение приоритета материальных ценностей посредством наполнения светским содержанием христианских по происхождению смысловых комплексов и систем культуры;
- 7) прогрессивный тип исторического развития как осуществление возможности коренных изменений политического строя и мировоззренческих ориентаций общества в течение жизни одного-двух поколений людей.

Термины

- **Промышленный переворот (революция)** – массовый переход от ручного труда к машинному, от мануфактуры к фабрике, который произошел в ведущих странах мира в XVIII-XIX вв.
- **Индустриализация** – следствие промышленного переворота, переход от преимущественно аграрной экономики к промышленному производству путем создания машинного производства во всех отраслях народного хозяйства.
- **Либерально-промышленная цивилизация** – сообщество стран первого и второго эшелонов модернизации, в которых на основе развития капитализма сложились условия для формирования либеральных культурно-политических ценностей.
- **Мир-система** – взгляд на мировое развитие как систему обществ, подчиняющуюся единым законам и обладающую общей структурой. Весь современный мир представляет собой одну единственную мир-систему — капиталистическую мировую экономику. Капиталистическая мир-система состоит из ядра (развитые страны Запада), полупериферии, второй эшелон модернизации (страны, заимствующие тип развития лидеров) и периферии (страны Третьего мира, из которых выкачиваются ресурсы). История ядра — история борьбы за гегемонию.

Либеральная цивилизация

- Либеральная цивилизация – это культурное и политическое явление, основанное на принципах свободы и индивидуализма. В основе либеральной цивилизации лежат уважение к правам и свободам человека, ограниченность власти и регуляция государства обществом, в слугу которого оно превращается.
- Основные принципы либеральной цивилизации:
 - Свобода личности
 - Права и свободы человека
 - Свободный рынок
 - Ограниченность власти
 - Правовое государство
- Либеральная цивилизация стремится к созданию условий, в которых индивидуальные права и свободы каждого человека признаются и защищаются. Главной целью такой цивилизации является максимальное осуществление потенциала каждой личности.
- Капитализм является первым этапом ЛПЦ, для которого характерна возможность отношения к человеку как к ресурсу, средству. Ограниченность этого этапа преодолевается развитием общества, где человек выступает как самоценность.

Модернизация стран «второго» эшелона

К ним относят

- патриархально ориентированные общества
 - с этатистскими политическими устоями,
 - бинарным инфантилизмом массового сознания,
 - неразвитым правосознанием людей,
 - минималистским потребительским типом трудовой этики,
 - которые долго не могли ответить на вызов западной модернизации,
 - имели стремление «догнать и перегнать» передовые государства,
 - достичь в кратчайшие сроки всего комплекса цивилизационных благ и западного уровня жизни,
 - без коренной перестройки всей системы экономических, политических и социокультурных отношений.
- Практическое воплощение таких проектов достигается ценой крайнего *перенапряжения* сил общества, *рассогласования* механизма жизнеобеспечения государства, *снижения* его конкурентоспособности на международной арене.
- К странам второго эшелона модернизации Нового времени относят Россию, Германию, Турцию, США, Австрию, Японию.

3. Переломное столетие российской истории – начало модернизации страны





Переломное столетие российской истории

- XVIII столетие в истории России начало Нового времени. Это была во всех отношениях переломная эпоха. Благодаря энергичной политике Петра I и Екатерины II страна получила выходы к Балтийскому и Черному морям. В прошлое окончательно канула политическая и экономическая замкнутость страны. Россия вошла на равных с крупными державами того времени в систему международных отношений, была официально провозглашена империей. По размерам Россия оставалась самым крупным государством земного шара.
- Петр I и Екатерина II являлись образчиками государей-реформаторов. При них свой законченный вид приобрела система государственного устройства, сложился феномен российской многонациональной культуры.

Три периода российской истории XVIII века

- Столетие разделяется на три самостоятельных отрезка времени:
- 1) эпоха Петра Великого (первая четверть века);
- 2) эпоха «дворцовых переворотов» (от смерти Петра I до воцарения Екатерины II);
- 3) эпоха «просвещенного абсолютизма» Екатерины II (последняя треть столетия).

Российская модернизация как исторический процесс

- В XVIII веке Россия встала на путь осуществления своего долговременного модернизационного проекта. Началось ускоренное промышленное развитие, было создано отечественное мануфактурное производство, оформился российский общенациональный рынок. Начало модернизации России вызвало **разложение** феодально-крепостного строя страны
- Российская модернизация, начавшись в эпоху Петра I, остаётся незавершенной по сегодняшний день. Несмотря на разность внутренних социально-политических условий, Россия осуществляла свой модернизационный проект как единый исторический процесс на путях экстенсивного развития во имя преодоления отставания от передовых стран мира и сохранения в условиях резких глобальных перемен статуса великой державы, каковой она являлась и является в силу своих гигантских размеров и неисчерпаемых природных и людских ресурсов.
- **С эпохи Московского царства XVI-XVII вв. и до начала 1990-х , несмотря на разность внутренних условий, российская модернизация осуществлялась как единый процесс.**

Специфика модернизации России

- Россия, как и многие другие страны эшелонированной системы модернизации, не могла не принять в общем-то чуждую для себя модель развития в силу её высокого технологизма, рационализма, активизма, наукоцентризма.
- Развернуть гигантскую машину российского государства лицом к модернизации оказалось делом исторически трудно выполнимым.
- Отсюда и высокий уровень противоречивости социально-политического развития страны, частные цивилизационные перенастройки и сбросы, недоразвитость социальной сферы и среднего класса, неукорененного в стабильной экономике и т.д.

Российский проект модернизации

- Россию принято относить к странам **«второго» эшелона** модернизации.
- В течение последних четырех столетий своей истории она осуществляла проект развития в рамках **имперской модели** модернизации.
- Характер проекта определялся **геополитическим положением** страны и вытекавшей из него внешней политикой.

«Имперская модель» консервативной модернизации России

- В России сложилось своё понимание цели и характера прогрессивного развития как ускоренного прироста военно-промышленного потенциала путем форсированного движения вдогонку за передовыми странами мира.
- Модернизация России совершалась во имя сохранения и упрочения российской империи, приведения в наиболее современный, то есть конкурентоспособный вид, её наиболее слабых и уязвимых элементов.

Российская имперская модернизация исторически связана с задачами:

- обеспечения **государственной безопасности** страны;
- широкомасштабной **государственной колонизацией** восточных земель;
- формированием российского **цивилизационного ареала**;
- воспроизводства **имперского статуса государства** на базе общегосударственной идеологии.

В.О. Ключевский о «догонялках»

- За четыре столетия реализации своего модернизационного проекта Россия пыталась **ни раз одним рывком встать в ногу с передовыми державами мира, серьёзно отставая от них.**
- По меткому высказыванию В.О. Ключевского, ***нужда реформ в отсталых государствах, догоняющих передовые страны, созревает раньше, чем народ созревает для реформ. Это заставляет перенимать чужой опыт наскоро и неизбежно встречает оппозицию в обществе.***

Ускоренное движение вдогонку - противоречия

- Разрыв между **уровнем военно-технического потенциала** страны и **отсталостью общественной жизни**, между косной **народной средой** и европеизированной **элитой**.
- **Огосударствление** многих сторон жизни общества.
- **Молниеносное** расширение культурного горизонта образованных слоев общества, **наскоро** воспринявших плоды европейского просвещения, и развитие в его среде **сугубо критического отношения** к сложившемуся политическому строю препятствовало развитию **способности к сотрудничеству с властью**.
- Трагическая **неукорененность образованного класса** в традициях **народной духовности**.

Ускоренное движение вдогонку - следствия

- Острота социально-политических противоречий **не позволила вызреть** в России тому **среднему классу**, который бы мог преодолеть пропасть, отделявшую власть от народа, с одной стороны, и народ от интеллигенции, - с другой.
- Накал противоречий устойчиво определял кратковременность периодов либеральных реформ и **перевес консервативной составляющей** в истории российской модернизации.
- На счету русской истории не было **ни одного последовательного правителя-либерала**. Почти каждый в той или иной мере совершал консервативный откат от первоначальных либеральных программ во имя утверждения примата государственных интересов и поддержания стабильности общественных порядков.

Этапы российской модернизации

Протомодернизация (XVI-XVII) – вызревание предпосылок модернизации.

Имперский период (XVIII-начало XX вв.) – осуществление модернизации на базе развития капитализма:

- 1) начальный этап (XVIII - первая треть XIX в.)- оформление модели, характера и цели;
- 2) 1830-1880-е гг. промышленный переворот в России;
- 3) 1890-е гг. первый виток имперской интенсивной индустриализации;
- 4) 1908-1914 гг. – второй виток интенсивной индустриализации.

Советский период (1917-1991) – осуществление модернизации на базе утверждения строя государственного социализма:

- 1) 1928-1941 – сталинская плановая индустриализация в годы довоенных пятилеток, первый советский модернизационный рубеж, превращение страны из аграрной в аграрно-индустриальную державу;
- 2) сер. 1960-х – второй советский модернизационный рубеж, превращение страны в индустриальную державу.

Современность (1992-2023) – переходный период поиска новой формационной идентичности:

смена приоритетов экономического развития с промышленных на

Протомодернизация (XVI-XVII)– вызревание предпосылок

- Коренные **сдвиги в экономике** определялись началом развития капиталистического уклада хозяйственной деятельности. Это происходило под сильным диктатом верховной власти, соперничать с которой состоятельные купцы и заводчики могли лишь на большом отдалении от центра.
- В комплексе **социальных предпосылок** модернизации самыми яркими свидетельствами прогрессивных сдвигов в духе Нового времени стали: 1) рождение элементов общественного российского самосознания, 2) юридическое оформление сословного строя, 3) выход на историческую арену широких народных масс, 4) секуляризация культуры. Осуществленная в середине XVII века легитимация сословного строя ускорила стирание внутрисословных барьеров и консолидировала основные сословия по их положению в обществе. Высшие феодальные слои общества за счет этого усилились и обрели дополнительные возможности господства над низшими.
- **Политические предпосылки** выражались в утверждении элементов договорного начала во взаимоотношениях власти и общества, которое имело место на исходе «Смутного времени» и способствовало становлению правового регулирования государственных отношений.

Начальный этап (XVIII-первая треть XIX в.) – оформление модели, уяснение характера и цели движения

- В течение этого периода оформилась **«имперская модель» консервативной модернизации** России. Всё это время мы догоняли западную цивилизацию, пытались наверстать упущенное в сфере промышленных и военных технологий.
- В России сложилось своё понимание характера прогрессивного развития как **ускоренного прироста военно-промышленного потенциала** путем форсированного движения вдогонку за передовыми странами мира.
- Модернизация России совершалась **во имя сохранения и упрочения могущества российской империи**, приведения в наиболее современный, то есть конкурентоспособный вид, отдельных её элементов.

Признаки российской модернизации XVIII века

- 1) прогресс мануфактурного дела,
- 2) начало капитализации деревни,
- 3) выход страны на мировую арену и участие её в международном разделении труда,
- 4) секуляризация церковных земель и окончательное подчинение церкви государству,
- 5) становление светской многонациональной культуры.

Вопрос 4. Эпоха Петра Великого (1689-1725)



«Птенцы гнезда Петрова»



А.Д.Меншиков

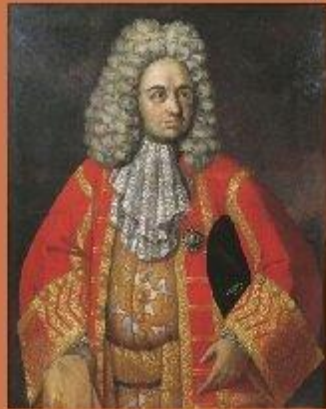

Н.Строганов



Ф.Лефорт



А.М.Черкасский



А.С.Шейн



Д.Кантемир



А.Ганнибал



П.И.Ягужинский



Ф.М.Апраксин



Я.Брюс



П.П.Шафиров



П.А.Толстой



Б.П.Шереметьев



Г.Остерманн

Государственная направленность деятельности Петра I

- Государственная деятельность монарха подчинялись приоритетной задаче — превращению России в грозную и мощную державу.
- Петр I первым из русских монархов отчетливо осознал и выразил идею о том, что государство нельзя полностью отождествлять с государем, ибо последний не только владеет, но и служит державе.
- В эпоху Петра Великого ослаблялись те ограничения, которые привязывали человека к сословию, и усиливалась его ориентация на государство. Занять место на одной из ступенек «Табели о рангах» отныне можно было, лишь всецело предавшись государственной идее.
- Идеологи петровской эпохи пропагандировали веру в избавительную мощь государства. Оно руководило каждым шагом подданных, властно вторгаясь в их частную и даже интимную жизнь. Правительственные указы учили людей рациональному ведению хозяйства, правилам духовной жизни и способам соблюдения благообразной внешности.
- При Петре I был заложен **фундамент здания российского абсолютистского государства**, возводить которое пришлось его преемникам.

Предпосылки реформ Петра I

- Отставание России от передовых европейских держав во всех сферах отношений.
- Осознание передовыми людьми России необходимости реформ с использованием европейского опыта.
- Предшествующие попытки преобразований в XVII веке (Алексей Михайлович, Федор Алексеевич, Софья Алексеевна).
- Поездка Петра в Европу в составе Великого посольства в 1697-1698 гг.
- Личные качества Петра I: любознательность, энергичность, трудолюбие, упорство, воля, интерес к иностранцам.
- Борьба за выход к Балтике и Черному морю

Направления внешней политики Петра Великого

- **Европейское:** укрепление позиций России в Европе. **Великое посольство 1697-1698 гг.** и другие заграничные поездки. Начало династических связей с германскими государствами. Борьба за выход в Европу через Балтику – **Северная война 1700-1721 гг.** Присоединение балтийского побережья от Выборга до Риги – **«окно в Европу».**
- **Азиатское:**
- **А. Борьба с Турцией и Крымом за выход к Азовскому и Черному морям:**
 - 1) **Азовские походы 1695-1696 гг.** Россия получила выход к азовскому побережью.
 - 2) Неудачный **Прутский поход 1710-1711 гг.**, утрата азовского побережья.
- **Б. Борьба с Персией за выход к Каспийскому морю и на Кавказ:**
 - 3) **Каспийский поход 1723-1724 гг.** Присоединение северо-западного побережья Каспия от Дербента до Баку.
 - 4) Неудачные попытки проникновения в Среднюю Азию.

Сущность петровских преобразований

- Служение Отечеству как высшей ценности для государя и его подданных.
- Общее благо и «народная польза» – цель служения Отечеству.
- Практицизм и рационализм – основа деятельности.

*«О мощный властелин судьбы,
Не так ли ты над самой бездной
На высоте уздой железной
Россию поднял на дыбы?» (А.С. Пушкин)*

Специфика реформ Петра I

- С эпохи Петра I (**1689-1725**) в русскую историю прочно вошло понятие **широкомасштабных преобразований всех сторон жизни государства и общества**. Некоторые историки оценивают их даже как **дворянскую революцию**.
- Реформы Петра I находились в **теснейшей связи с Северной войной** и тяжелыми военными нуждами. Поэтому многие преобразования производились экстренно, без определенной программы. Лишь в последние 7—8 лет его царствования новшества были приведены в систему и получили надлежащие «регламенты».
- Масштабность, хаотичность и радикализм преобразований вызывали потребность в **создании контрольных органов** для обеспечения слаженной работы новой административной машины.
- Все реформы Петра преследовали цель **укрепить господствующее положение дворянского сословия**, в котором царь видел опору государственного могущества державы.

Правовые черты российской государственности

- Право при Петре I подчинялось злободневным нуждам. Законы писались и переписывались по произволу монарха. Неумение высшей власти уважать закон формировали в исполнительной среде правовой нигилизм. **Законодательная система оказалась единственной, не подвергнутой серьезному реформированию в петровскую эпоху.** Царь руководствовался в правовых вопросах соображениями пользы, а Сенат, которому в 1719 г. было поручено создать новый кодекс законов с учетом шведского правового опыта, с задачей не справился.

Насилие - основной инструмент политики Петра I

- Петр I управлял Россией, как примерный командир в своем полку, заставляя с помощью кнута всех своих подданных служить интересам государства.
- *«Иностранцы говорят, что я повелеваю рабами. Это неправда: не знают всех обстоятельств. Я повелеваю подданными, повинующимися моим указам; эти указы содержат в себе пользу, а не вред государству. Надобно знать, как управлять народом. Английская вольность здесь не у места, как к стене горох...».*

Петр I как реформатор

- Мировоззрению Петра I был присущ **рационализм, прагматизм и утилитаризм**. По словам В.О. Ключевского, он походил на тех русских людей XVII века, которые пользовались плодами иноземной цивилизации, **«не заглядывая далеко вперед, в возможные последствия своих начинаний»**. Петр I почти буквально перенес на русскую почву, например шведскую систему административного деления страны, покрой немецкого платья. Он был убежден, что для создания отечественной науки достаточно высочайшего указа и нескольких выписанных из-за рубежа специалистов.
- На все, что делал царь, накладывали **отпечаток его личные качества**. Он был настойчив в достижении цели, особенно если ее сопровождали трудности. Петр I брался за все сам, подавая пример подданным. Он был единственным российским монархом, начавшим службу барабанщиком и получавшим каждое новое повышение за реальные заслуги перед Отечеством.

Особенности реформ Петра I

Выводы

- Связь реформ с Северной войной.
- Бессистемность, отсутствие четкого плана.
- Форсированный характер осуществления.
- Радикальность изменений.
- Масштабность, внедрение новшеств во все сферы жизни.
- Поверхностность в заимствовании иноземного опыта.
- Насилие – главный инструмент осуществления реформ.
- Главные направления – армия, государственный аппарат, финансы.
- Законодательная система не реформирована.
- Дворянская ориентированность реформ.
- Государственный характер преобразований.

Государственно-административные реформы

- **1704** – упразднение Боярской думы
- **1708-1710** – образование губерний, реформа местного управления.
- **1711** – учреждение Сената с законодательными и контрольно-финансовыми функциями.
- **1714-1722** – создание государственных карательных органов тотального контроля – фискалов и прокуратуры.
- **1718-1721** – замена приказов коллегиями.
- **1721** – провозглашение России империей. **Империя (1721-1917)** – форма государства, которое формируется за счет внешних завоеваний и включает в себя наряду с метрополией колонии и полукolonии.
- **1722** – изменение системы престолонаследия.

Церковная реформа

- Проводилась Петром I в сотрудничестве с рязанским митрополитом **Стефаном Яворским** и псковским епископом **Феофаном Прокоповичем**.
- Упразднение патриаршества. В **1700 г.** царь не разрешил выборы нового патриарха и назначил местоблюстителем престола С. Яворского, которого позже поставил во главе Синода.
- Доходы с ряда монастырских владений стали употреблять на государственные нужды.
- Введение духовного регламента (**1721**).
- Учреждение Святейшего Синода (**1721**).
- Удвоение подушной подати для старообрядцев.
- Разрешение нарушать тайну исповеди при государственных преступлениях.
- Колокола на пушки.

Военная реформа

- Создание **регулярной армии** на основе рекрутской повинности в отношении податных слоев населения в качестве основного принципа её комплектования (1699-1874).
- Создание **военно-морского флота** (с 1696 г.).
- Появление первых **гвардейских полков** – Преображенского и Семеновского.
- Организация **военных училищ** для подготовки офицерских кадров: Школа математических и навигацких наук (1701), Артиллерийская школа (1701), Медицинская школа (1707), Инженерная школа (1712).
- Создание новых **воинских уставов**, введение единообразной формы. Орденов. Медалей, единого порядка повышения в чине за воинские отличия.
- Создание **новых видов оружия**: ружья со штыком, мортиры, гранаты.



Оружие петровской армии.

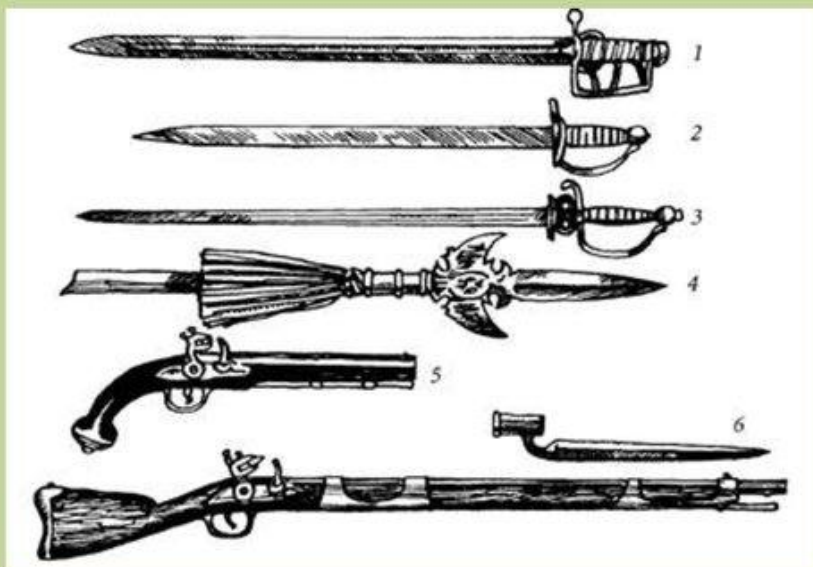

- 1 — драгунский палаш,
- 2 — солдатская шпага,
- 3 — офицерская шпага,
- 4 — офицерский протазан,
- 5 — кавалерийский пистолет
- 6 — кремневое ружье со штыком

Социальные реформы

Указ о единонаследии (1714)

- Завершение процесса формирования дворянского сословия.
- Введение обязательной службы для дворян с 15 лет, при которой принцип происхождения («породы») заменялся принципом выслуги.
- Учреждение майората – запрета на дробление поместий при наследовании.
- Окончательное правовое слияние вотчин и поместий.

Табель о рангах (1722)

- Иерархическое деление дворянского сословия на 14 классов-рангов.

Табель о рангах, введённая Петром I в 1722 году

Чины гражданские	Чины военные		Классы
	морские	сухопутные	
Канцлер	Генерал-адмирал	Фельдмаршал	I
Действительный тайный советник	Адмирал	Генерал от артиллерии	II
Тайный советник	Вице-адмирал	Генерал-лейтенант	III
Действительный статский советник	Контр-адмирал	Генерал-майор	IV
Статский советник	Капитан-командор	Бригадир	V
Коллежский советник	Капитан I ранга	Полковник	VI
Надворный советник	Капитан II ранга	Подполковник	VII
Коллежский асессор	Флота капитан-лейтенант	Майор	VIII
Титулярный советник	Флота лейтенант	Капитан или ротмистр	IX
Коллежский секретарь	Артиллерии лейтенант	Штабс-капитан	X
Сенатский секретарь			XI
Губернский секретарь	Флота мичман	Поручик	XII
Провинциальный секретарь	Артиллерии констапель	Подпоручик	XIII
Коллежский регистратор		Прапорщик или корнет	XIV

Усиление системы крепостничества по податной реформе 1718 г.

Подушная подать для частновладельческих и государственных крестьян (1718).

Государственная перепись населения (1718-1724)

- Ревизские сказки составлялись с целью подушного налогообложения крестьян и ремесленников.

Новые социальные категории

- Холопы и свободные «гулящие люди» переводились на положение крепостных крестьян.
- Сформировано новое сословие государственных крестьян по тягловому принципу из однодворцев южных уездов, черносошенных крестьян Севера России, ясачных крестьян Среднего Поволжья и пашенных людей Сибири.

Паспортная система запрещала крестьянам уходить на заработки дальше 30 вёрст без письменного разрешения помещика.

Усилились государственные повинности крестьян и в десятикратном размере увеличивался штраф за содержание беглого человека. Крестьяне привлекались на строительство городов, дорог, каналов, платили провиантский сбор. Армейские солдатские полки после окончания войны со Швецией расквартировывались в сельской местности.

Петровские переписи



«Ревизские сказки» – такая форма учёта населения появилась при Петре I. Именно он в 1718 году издал указ, который предписывал «взять сказки у всех, (дать на год сроку), чтобы правдивые принесли, сколько у кого в какой деревне душ мужеского пола».

Пётр I изменил систему налогообложения. До этого подать в пользу государства взималась с каждого двора. А при Петре I было положено начало подушным переписям, когда подать бралась с каждого мужчины. «Душой» в официальных бумагах тогда называли крепостных крестьян.

В 1761 году впервые в списки стали заносить не только мужчин, но и женщин. Не подлежали переписи только те, кто податей не платил: дворяне и духовенство, чиновники и офицеры, придворные служители почётные граждане и медики.

Городская реформа 1721

- Унификация социальной структуры города путем разделения жителей посадов по профессиональному признаку на ремесленные цехи и купеческие гильдии.
- Введение западноевропейских городских институтов – ратуш и магистратов.
- Учреждение Главного городского магистрата.



- **Городская реформа (1699-1720 гг.)**
- Для управления городом были созданы Бурмистерская палата в Москве, переименованная в ноябре 1699 г. в Ратушу, и магистраты, подчинявшиеся Главному магистрату в Петербурге (1720 г.). Члены Ратуши и магистратов избирались путем выборов.

Реформа местного управления

По регламенту Главного магистрата 1721 г. все население города делилось:

- **«Регулярные» граждане** – I гильдия (богатые горожане, люди «свободных профессий»), II гильдия (ремесленники и торговцы) – участвовали в выборах магистрата.
- **«Нерегулярные» граждане** – в основном наёмные рабочие, слуги, не участвовали в выборах магистрата.
- Представители других сословий – дворяне, духовенство, крестьяне не были гражданами города, на категории не разделялись, не участвовали в самоуправлении.



Создание отечественной промышленности

- Создание мануфактурной промышленности (205 мануфактур). Из них 90 мануфактур были созданы на средства казны, а треть всех заводов производила металл.
- Принудительное обеспечение мануфактур рабочей силой на основе подневольного крепостного труда:
 - 1) указ **1703 г.** о приписных крестьянах, которых принудительно привлекали для работы на мануфактурах за счет государственной подати;
 - 2) указ **1721 г.** о посессионных крестьянах, крепостных, которых разрешалось покупать владельцам мануфактур у помещиков;
 - 3) указ **1722 г.** разрешал владельцам мануфактур не возвращать помещикам беглых крестьян, если те овладевали профессией.

Ткацкая мануфактура

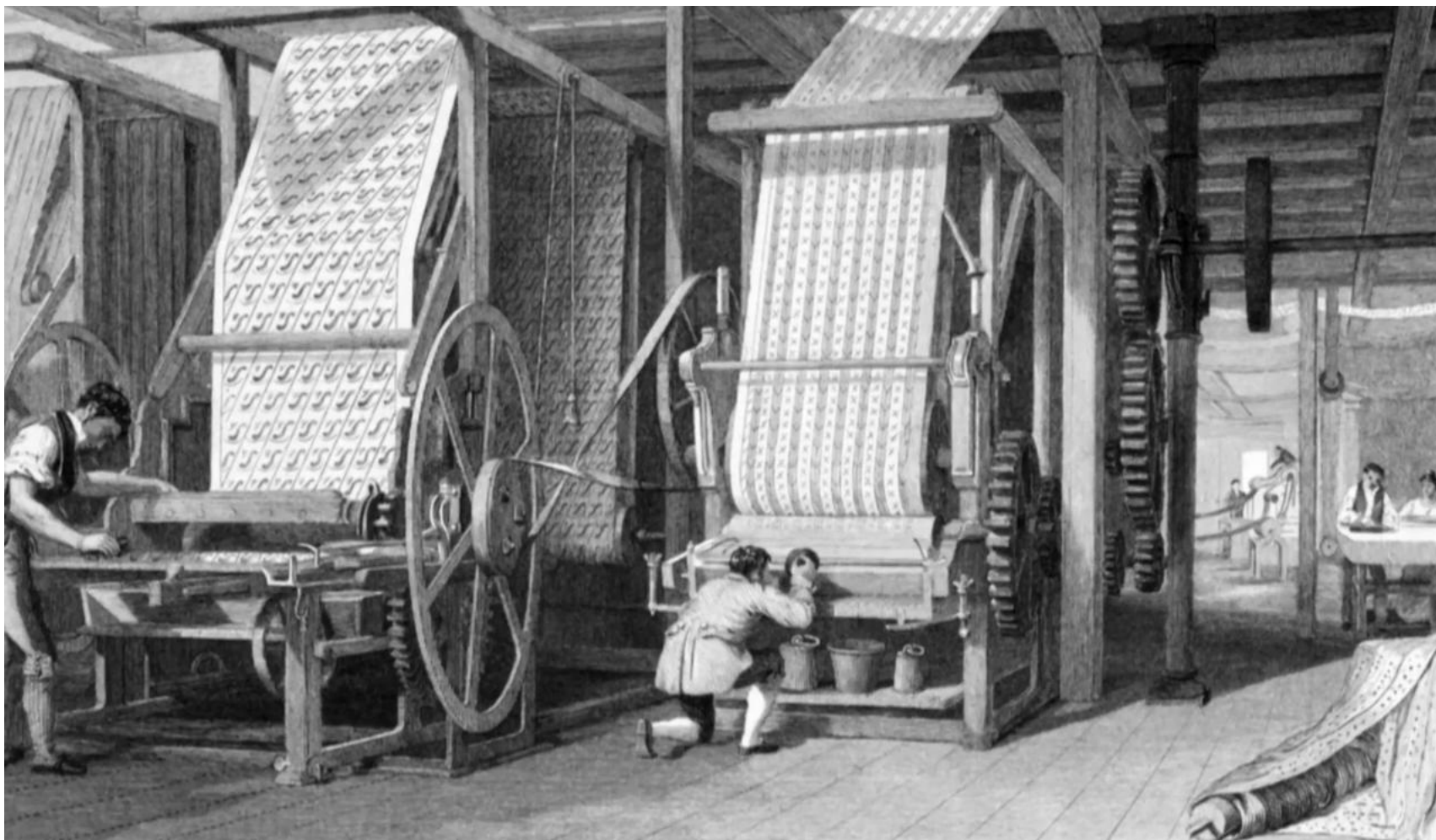

Торгово-финансовая политика Петра I

- Проведение государственной экономической политики, направленной на накопление средств внутри страны (меркантилизм) и с целью ограждения экономики от иностранной конкуренции (протекционизм):
 - 1) таможенный тариф **1724 г.** вводил пошлину на импортные товары пропорционально объемам производимой в стране аналогичной продукции;
 - 2) устанавливалась **государственная монополия на продажу** некоторых видов товаров (соль, табак, хлеб, железо, воск, смола, лен).
- Строительство каналов и улучшение путей сообщения.
- Превращение Петербурга в главный морской порт страны.
- Чеканка мелких медных монет наряду с серебряными.

Итоги экономических преобразований петровской эпохи

- До Петра I Россия ввозила из-за границы металлы, порох, оружие. Внешняя торговля находилась в руках иностранцев. Первая домна в России была построена в **1636 г.**, а в Западной Европе — в **1443 г.**, что означало отставание в металлургической промышленности России на 200 лет.
- Петр I в сжатые сроки перевел страну на мануфактурное производство. Возникли новые отрасли: судостроение (Воронеж, Петербург, Архангельск), шелкопрядение, стекольное и фаянсовое производство, производство бумаги (Москва, Петербург), новые промышленные центры (Петербург, Урал, Карелия).
- При Петре Россия прекратила ввоз оружия. По производству чугуна она вышла в число мировых лидеров и с **1722 г.** начала его экспорт наряду с товарами мануфактурного производства и сельхозпродукции. После смерти Петр не оставил ни одного рубля государственного долга.
- К исходу своего царствования Петр добился активного торгового баланса. В предметах ввоза преобладали шерстяные ткани, красильные товары, колониальные товары. Главный торговый порт страны — Петербург давал 95% оборота внешней торговли. Если в **1722 г.** в Петербург прибыло 116 иностранных торговых кораблей, то в **1725 г.** — уже 914. Вывоз через основные порты (Петербург, Архангельск, Рига) в **1726 г.** составил 4,2 млн. руб., а ввоз — 2,1 млн. руб.

Реформы образования и культуры

- Создание системы **светского образования**: цифирные школы для простонародья и высшие военные училища для офицеров, основание Академии наук (**1725**).
- Зарождение **средств массовой информации**: первая газета «Ведомости» (**1703**), реформа шрифта (**1710**).
- Становление **музейного дела**: открытие Кунсткамеры.
- Переход к **европейскому летоисчислению** от рождества Христова (**1700**) и пышное празднование нового года первого января.
- **Изменения в быту**: европейские прически, бритье бород, ношение европейской одежды, освоение новых колониальных товаров, проведение ассамблей.

Петровское барокко



Петровское Барокко – это красочная, многоцветная архитектура.

Ввиду отсутствия в то время производства лицевого кирпича, стены требовали оштукатуривания и окраски.

Типичными представителями этого архитектурного стиля были Доменико Трезини, А. Шлютер, Ж.Б. Леблон, Д.М. Фонтана, Г.И. Шедель, Г.И. Маттарнови, Н. Микетти и др.



ПЕТРОВСКОЕ БАРОККО

• Петровское барокко — термин, применяемый историками искусства к архитектурному и художественному стилю, одобренному Петром I и широко использованному для проектирования зданий в новой российской столице Санкт-Петербурге. Ограниченный условными рамками 1697—1730 гг. (время Петра и его непосредственных преемников), это был архитектурный стиль, ориентировавшийся на образцы шведской, немецкой и голландской гражданской архитектуры. Архитектуре петровского времени свойственны простота объёмных построений, чёткость членений и сдержанность убранства, плоскостная трактовка фасадов. В отличие от нарышкинского барокко, популярного в это время в Москве, петровское барокко представляло собой решительный разрыв с византийскими традициями, которые доминировали в российской архитектуре почти 700 лет. Вместе с тем налицо и отличия от голицынского барокко, вдохновлявшегося непосредственно итальянскими и австрийскими образцами.



Кунсткамера



Петропавловский собор

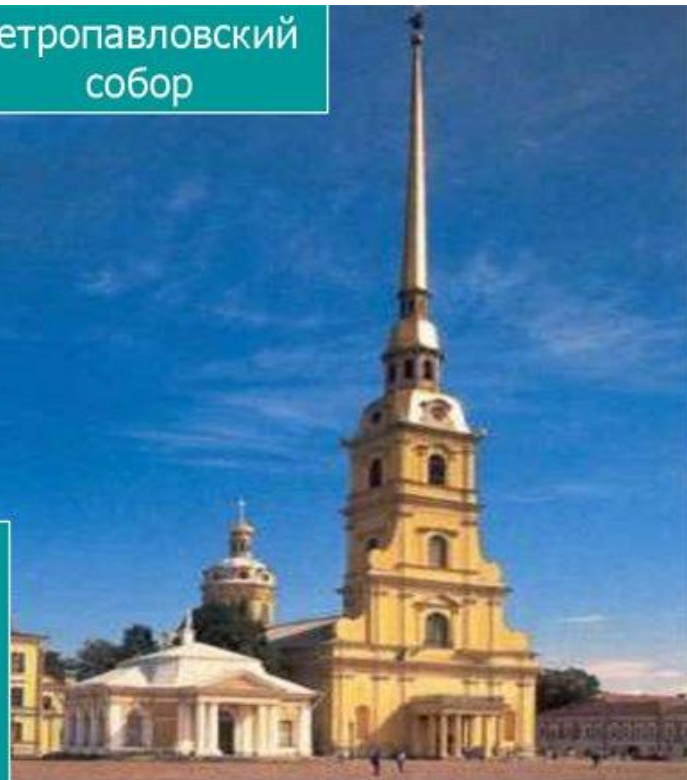

Сухарева башня в Москве

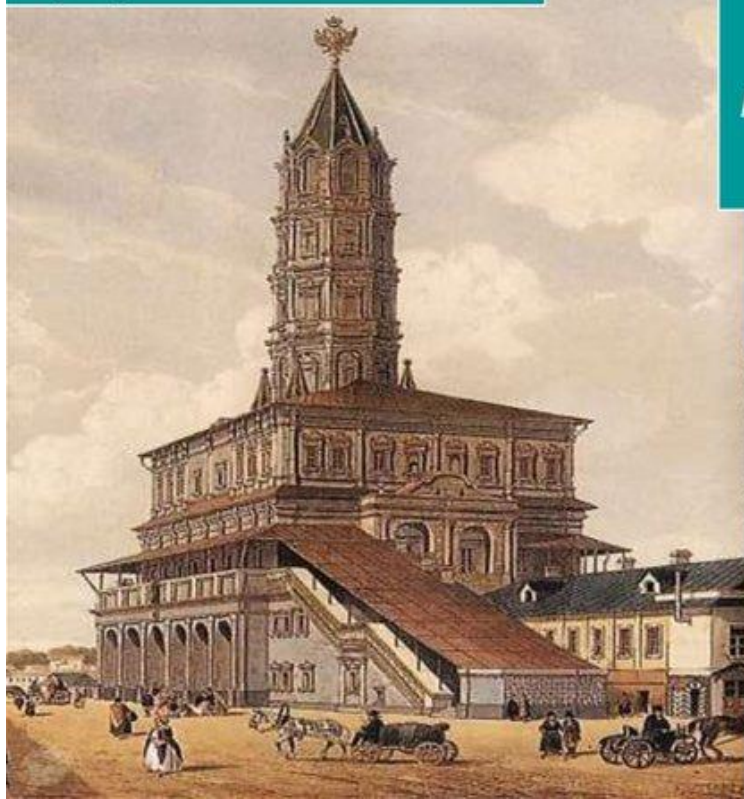

*Архитектура
петровской эпохи*



Набережная р.Нева

Меншикова башня в Москве



Здание Двенадцати коллегий



Проект
архитектора
Доменико
Трезини.

Памятник архитектуры на Васильевском острове в Санкт-Петербурге. Здание состоит из двенадцати идентичных трёхэтажных секций.
(1722 г.)

Академия наук в Петербурге



Архитектура



Ц. Знамения
Пресвятой Богородицы
в Дубровицах.
1690–1704.

Здание увенчано
не куполом, а короной.

Еще одно направление русского барокко начала XVIII в. – голицынское барокко, восходящее к австрийскому и итальянскому зодчеству.

Название связано с именем Бориса Алексеевича Голицына.

Здания голицынского барокко в плане не крестово-купольные и не зальные, а эллиптические, напоминают ротонды.

Архитекторы голицынского барокко неизвестны, но предполагается участие западноевропейских зодчих.

Кикины палаты



Архитектор:
предположительно
А. Шлютер.

Памятник архитектуры петровского барокко, находящийся в Санкт-Петербурге. Это единственный сохранившийся до нашего времени дом адмирала-советника и одного из сподвижников Петра I — *Александра Кикина*. Он был построен в 1714—1720 годах неизвестным архитектором недалеко от Смольного.

Летний дворец



Архитектор
Андреас Шлютер

В 1710–1714 годах в Летнем саду на берегу Фонтанки по проекту Доменико Трезини был построен новый каменный **Летний дворец** Петра I.

Ещё недостроенный дом Пётр I поселил архитектора Андреас Шлютер, который должен был обустраивать резиденцию. Однако всего через год после переезда Шлютер умер. Фасад здания украшен 28 барельефами работы Шлютера, на которых изображены события Северной войны.

ДОМ ПЕТРА I

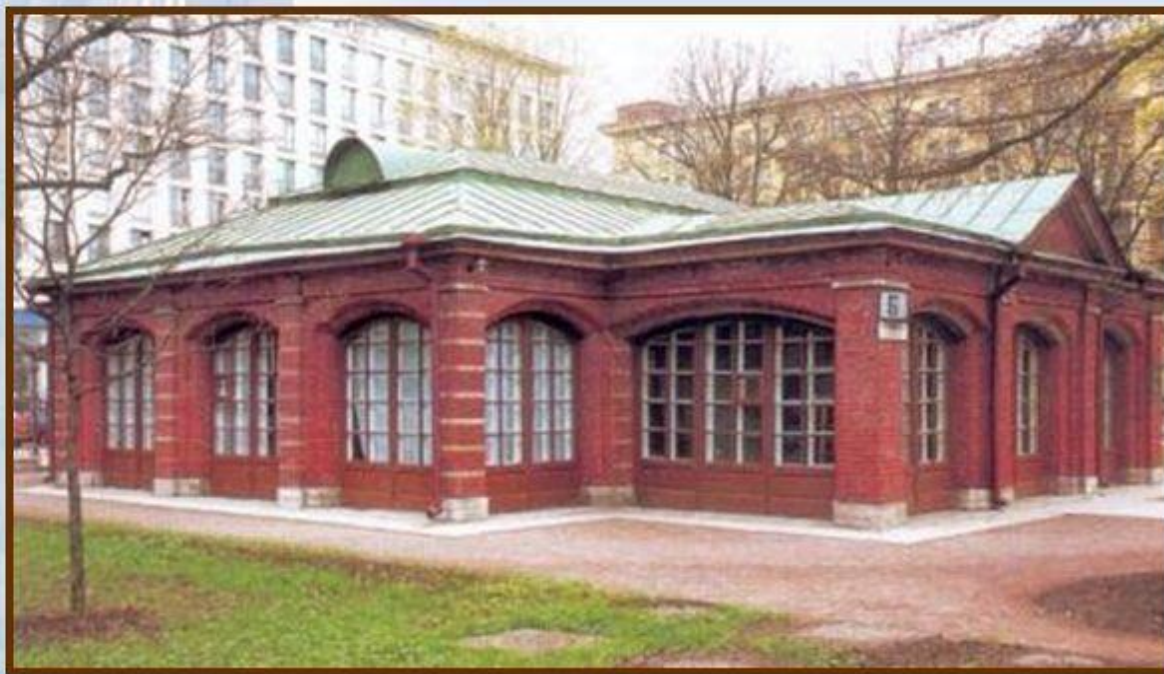

На Березовом острове (сейчас он называется Петроградским) был построен первый дом для Петра I, если верить легенде за 3 дня. В доме было всего две комнаты. В одной из них царь работал, а в другой ел и спал.

Александр - Невский монастырь



По указу Петра I в июле 1710 г. на левом берегу реки Невы был основан **Александр - Невский монастырь**.

Петр I сам назначил место для постройки монастыря, решив перенести мощи Св. Александра Невского в строящийся Санкт-Петербург.



Автор «Генерального плана строения» Александро-Невского монастыря - архитектор **Доменико Трезини**.



Петровские ассамблеи





- *Преобразования Петра I совпали с господством французской моды в Европе. Однако для Петровской эпохи более характерным было влияние голландского и немецкого костюмов. Оно прежде всего сказывалось в большей простоте тканей и отделки, ориентации на вкусы бюргерства.*

Мода петровской эпохи



Движения народного протеста

- Главной формой сопротивления было **бегство** в Сибирь, на Дон и в Поволжье, принявшее невиданный размах в **первом десятилетии XVIII в.**
- Первое крупное выступление в **Астрахани (1705—1706)** — одном из центров скопления беглых и «гулящих людей».
- **Крестьянская война** под руководством **Кондратия Булавина (1707—1708)** на **Дону и Поволжье**.
- Широкое народное движение в **Башкирии (1705-1711)**.

Консервативная оппозиция нововведениям Петра I – дело царевича Алексея

- Знаменем консервативной оппозиции Петру I стал его сын **Алексей** от первой жены **Евдокии Лопухиной**. Конфликт отца с сыном не носил личного характера. Алексей строил планы захвата власти при помощи враждебных России государств. Предполагалось, что его восшествие на престол будет сопровождаться ликвидацией преобразовательных начинаний его отца, отказом от строительства флота и активной внешней политики.
- В **1716 г.** Алексей выехал за границу под покровительство австрийского императора **Карла VI** и скрывался сначала в Тироле, затем в Неаполе. Искусному дипломату **П. А. Толстому** удалось обнаружить местопребывание Алексея и уговорить его вернуться домой. В **феврале 1718 г.** Петр I издал манифест об отрешении «непотребного» сына от престолонаследия. Суд приговорил Алексея к смертной казни, не дождавшись которой, он умер в **июне 1718 г.** в Петропавловской крепости (предположительно после жестоких пыток). С делом царевича Алексея было тесно связано опубликование в **1722 г.** **Указа о престолонаследии.**

Н. Ге «Петр допрашивает сына в Петергофе»

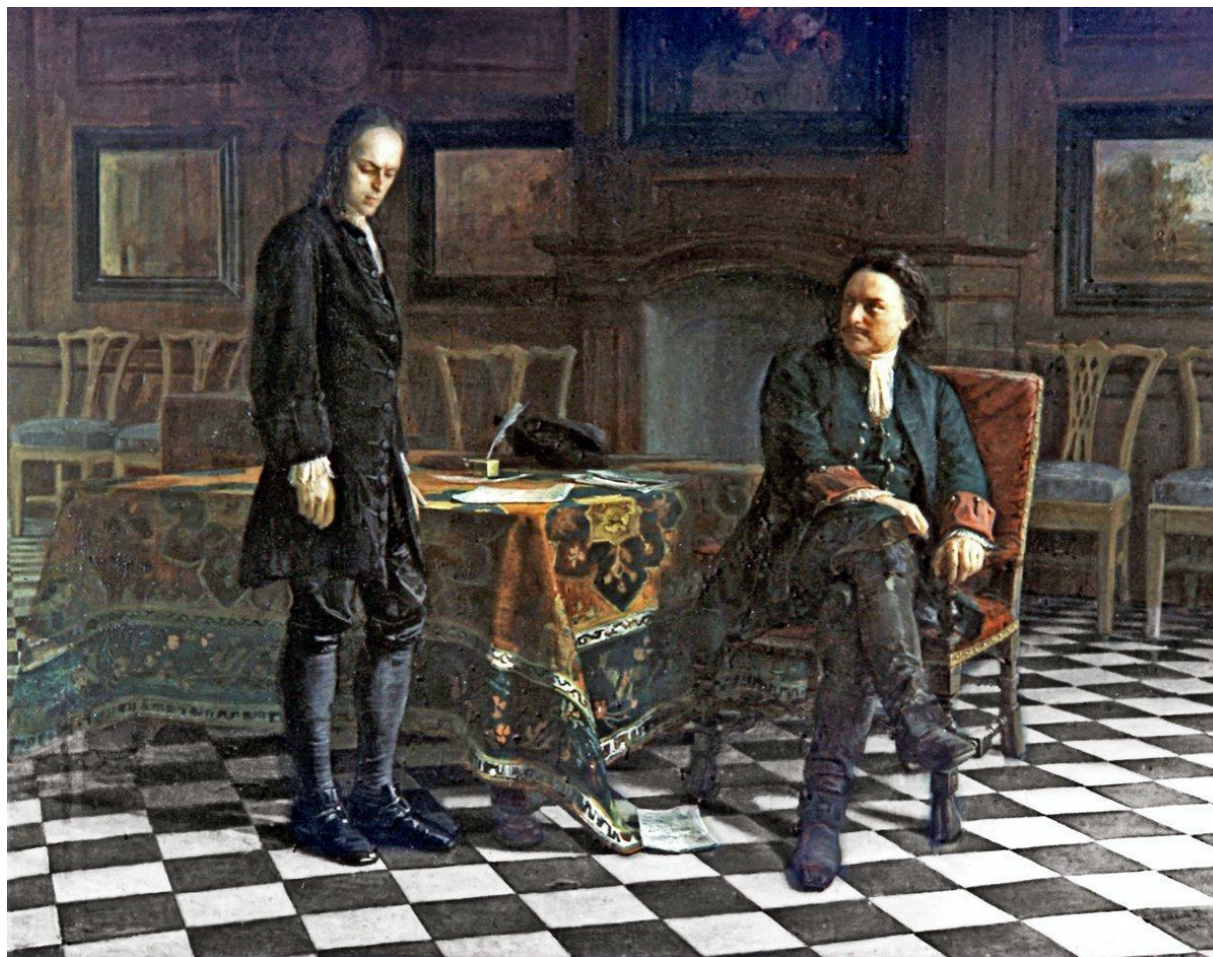

Оценка петровских преобразований историками XVIII-XIX вв.

- **Западники** (В.Н. Татищев, М.В. Ломоносов, С.М. Соловьев) – сторонники петровских реформ, благодаря которым Россия стала великой державой и приобщилась к европейской цивилизации.
- **Славянофилы или почвенники** (М.М. Щербатов, Н.М. Карамзин, К.С. Аксаков, А.С. Хомяков) – противники петровских реформ, благодаря которым были разрушены национальные устои русской жизни.
- **Центристы** (В.О. Ключевский) – Петр делал историю, но не понимал её, защищая Отечество от врагов, он опустошил его больше всякого врага, благодаря Петру государство стало сильнее, а народ слабее: *«государство пухло, народ хирел»*.

Историки XX-XXI вв.

- **Советская историография** (Е.В. Тарле, Н.Н. Молчанов, В.И. Буганов, Н.И. Павленко) – прогрессивный характер петровских нововведений в рамках классовых оценок исторического прошлого.
- **Современная историография** (Е.В. Анисимов, А.Б. Каменский) – реформы Петра носили противоречивый характер, проводились насильственно-репрессивными методами и привели к перенапряжению сил народа.

Вопрос 5. Россия в эпоху «дворцовых переворотов» (1725-1762)



Сущность эпохи

- Эпохой «дворцовых переворотов» традиционно считают время со дня смерти **Петра I** до воцарения **Екатерины II (1725-1762)**, хотя последний дворцовый переворот – убийство императора **Павла Петровича** - состоялся **11 марта 1801 года**.
- Свое название эпоха получила название в связи с тем, что замещение престола чаще всего осуществлялось посредством дворцовых переворотов, в которых активно участвовала дворянская гвардия. Дворцовые перевороты совершались относительно легко, ибо не ставили целью коренным образом изменить политику государства. Каждый, кто приходил к верховной власти в России, неизменно способствовал укреплению позиций дворянства путем расширения его сословных привилегий и усиления власти над крепостным крестьянством. Недаром поэтому эпоху называют временем оформления **дворянской империи**.
- Апогей эпохи пришелся на самое короткое царствование **Петра III**, издавшего **18 февраля 1762 года «Манифест о вольности дворянской»**. Этот документ отменял обязательную службу для дворян и способствовал превращению дворянства из служилого в привилегированное барское сословие, что стало началом его исторического заката.
- Эпоха «дворцовых переворотов» – время расцвета **фаворитизма**.

Эпоха дворцовых переворотов

Период в истории России с 1725 по 1762 гг.



Петр I
1682-1725

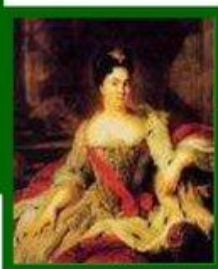

Екатерина I
1725-1727



Петр II
1727-1730



**Анна
Иоанновна**
1730-1740



**Иван VI
Антонович и
Анна
Леопольдовна**
1740-1741



**Елизавета
Петровна**
1741-1761



Петр III
1761-1762

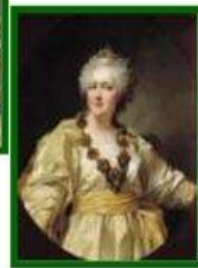

Екатерина II
1762-1796

Российские монархи и их фавориты

- **Екатерина I (1725-1727)** – А.Д. Меншиков.
- **Петр II Алексеевич (1727-1730)** – А.Д. Меншиков, А.И. Остерман, И.А. Долгоруков.
- **Анна Иоанновна (1730-1740)** – Э.И. Бирон, А.И. Остерман.
- **Иван VI Антонович (1740-1741)** – Анна Леопольдовна, регент, Э.И. Бирон, А.И. Остерман.
- **Елизавета Петровна (1741-1761)** – А.Г. Разумовский, И.И. Шувалов.
- **Петр III Федорович (1761-1762)** – А.И. Глебов, М.И. Воронцов, Д.В. Волков (помощники).
- **Екатерина II Алексеевна (1762-1796)** – братья А.Г. и Г.Г. Орловы, Г.А. Потемкин.
- **Павел I Петрович (1796-1801).**

Дворцовые перевороты 1725-1762 гг.

Кто правил	Время правления	Опора правителя
Екатерина I Алексеевна	29 января 1725- 6 мая 1727 гг.	Гвардейские полки, сподвижники Петра I, Верховный тайный совет.
Петр II Алексеевич	7 мая 1727- 18 января 1730 гг.	Гвардейские полки, придворная группировка князей Долгоруких, Верховный тайный совет.
Анна Иоанновна, герцогиня Курляндская	19 января 1730- 14 октября 1740 гг.	Гвардейские полки, немецкое дворянство во главе с Бироном, А. И. Остерман, Б. К. Миних. Тайная канцелярия.
Иоанн VI Антонович	1740-1741 гг.	Немецкое дворянство.
Елизавета Петровна	25 ноября 1741- 25 декабря 1761 гг.	Гвардейские полки
Петр III Федорович	25 декабря 1761- 23 июля 1762 гг.	Не имел опоры.
Екатерина Алексеевна	1762-1796 гг.	Гвардейские полки, русское дворянство

- Во время царствования **Екатерины I (1725 - 1727)** и в первые месяцы царствования **Петра II (1727 - 1730)** во главе государственного управления фактически стоял А.Д. Меншиков. С конца 1727 г. по февраль 1730 г. власть удерживали представители вельможной аристократии, стоявшие во главе Верховного Тайного совета, заменившего Сенат (Голицын, Долгоруковы).



Предпосылки дворцовых переворотов

- Изменение традиционной **системы престолонаследия**.
- Конфликт Петра I с царевичем Алексеем, завершившийся **гибелью престолонаследника**.
- Петр при жизни **не назвал своего преемника**.
- Усиление **борьбы за власть** между придворными группировками.
- Установление **династических связей с германскими государствами** привело к появлению иностранных претендентов на российский престол.
- Усиление **влияния гвардейских полков** (Преображенского и Семеновского), которые стали главной военной силой в столице, инструментом власти, с помощью которого совершались перевороты.
- Строительство **новой столицы Санкт-Петербурга**, где царь оказывался отрезанным от основной части страны и мог стать заложником собственного окружения.
- **Интриги** влиятельных **иностраных** подданных при дворе.

Тенденции внутривполитического развития России эпохи «дворцовых переворотов»

- Активизации деятельности аристократических группировок, противостоявших верховной власти государей, временное **ослабление позиций абсолютизма**, и вторжение в политическую жизнь страны принципиально новых **договорных начал управления**.
- Это явление связывают с деятельностью **Верховного Тайного Совета (1726-1730)**, учреждавшегося в качестве совещательного органа при императрице **Екатерине I**. Лидирующее положение в нем, дававшее право на всевластие в стране, сначала осуществлял «полудержавный властелин» **А. Д. Меншиков**, затем с сентября **1727** года, после смерти императрицы и опалы временщика, князя **Долгорукие, Голицыны и А.И. Остерман**.
- Ключевым документом временщиков были **«Кондиции»** - условия приглашения на российский престол курляндской герцогини **Анны Иоанновны**, содержавшие пункты по ограничению ее власти. Однако после коронации Анна Иоанновна, опираясь на поддержку широких слоев столичного дворянства, порвала «Кондиции» и стала властвовать самодержавно.
- **Верхушечный характер дворцовых переворотов**, осуществлявшихся путем закулисных интриг без опоры на широкие слои дворянства. Таким был переворот **1740 года** – отстранение от власти и опала **Бирона** усилиями фельдмаршала **Б. Х. Миниха** после смерти императрицы **Анны Иоанновны**.
- Расцвет **фаворитизма**.

Неконструктивность аристократической оппозиции самодержавию

- Отсутствие прочного согласия внутри высшего сословия страны и его противостояние верховной власти определялось тем фактом, что могущество государства в эпоху Петра Великого досталось стране слишком дорогой ценой. И если подневольные слои общества выражали свой протест актами открытого неповиновения или бегства, то высшие слои выработали **критическое отношение к созданному Петром I строю жизни** и стали оплотом организованной оппозиции абсолютизму.
- В свои ряды они нередко выдвигала ярких представителей культурной и политической элиты. Однако наскоро воспринятые плоды европейского буржуазного просвещения, трагическая неукорененность высшего сословия в традициях народной духовности, огромная пропасть, отделявшая элиту от народа, - все это направило поиски оппозиционеров в русло обретения и **приумножения сословных выгод**, а не совершенствования государственных отношений.

Дворянская и крестьянская политика государей эпохи «дворцовых переворотов»

- Социальная поддержка дворянства и **усиление дворянских привилегий**: отмена петровского указа о единонаследии (1731), увеличение жалования русским офицерам и сокращение срока службы сначала до 25 лет (1736), затем отмена обязательной службы (1762).
- Создание новых гвардейских полков и раздача государственных крестьян гвардейцам и придворным.
- В крестьянском вопросе наблюдалось **усиление судебно-полицейской власти и хозяйственной опеки помещиков над крестьянами**: помещики обязывались собирать подушную подать, кормить крестьян в неурожайные годы, снабжать их семенами и нести за них налоговую ответственность по недоимкам, наблюдать за поведением крестьян и определять им меру наказания за побег, ссылать их «за продерзости» в Сибирь на поселение, продавать своих крестьян в рекруты.

Внутренняя политика эпохи «дворцовых переворотов»

- Частая смена высших организационных форм деятельности:
- 1) упразднение **Сената** при **Екатерине I** и его восстановление при **Елизавете Петровне**,
- 2) учреждение **Верховного Тайного Совета (1726-1730)** с совещательными функциями при монархе,
- 3) создание **Кабинета министров (1731-1741)**,
- 4) **Личной императорской Канцелярии (с 1741 г.)**,
- 5) повышение роли **Тайной канцелярии**, ведавшей политическим сыском, при **Анне Иоанновне** и ликвидация её в **1762 г.** февральским указом **Петра III**.
- Начало **секуляризации** церковных земель (**1762**).
- **Перенесение столицы** из Петербурга в Москву при **Петре II** и возвращение её обратно в Петербург при **Анне Иоанновне**.

Экономика России

эпохи «дворцовых переворотов»

- **Экономические показатели:**

- 1) Пятикратный прирост мануфактур.
- 2) Рост производства продукции металлургии.
- 3) Резкое увеличение экспорта железа (в пять раз), хлеба (в 22 раза).
- 4) Начало продажи хлеба за границу дворянами.

- **Направления экономической политики:**

- 1) открытие государственных заемных банков для стимулирования денежного обращения в стране;
- 2) проведение Генерального межевания помещичьих владений (с 1754 г.);
- 3) отмена внутренних таможен и повышение таможенных пошлин;
- 4) упорядочение системы налогообложения и усиление процесса закрепощения наемных работников для пополнения отрядов рабочей силы на мануфактурах.

Открытие государственных заемных банков

- В **1753 г.** для помещиков был открыт **государственный заемный банк**, выдававший ссуды **под залог имений** из 6% годовых. Вскоре такой же банк был создан для купцов. Он давал ссуды **под залог товаров** на тех же льготных условиях.
- В **1758 г.** в обеих столицах были открыты **вексельные конторы**, предоставлявшие ссуды под векселя и делавшие некоторые денежные переводы.

Отмена внутренних таможен и повышение таможенных пошлин

- В **1753—1754 гг.** по инициативе графа **П. И. Шувалова** все внутренние таможи и сборы были заменены **единой таможенной пошлиной**, взимаемой на границах государства в размере 13 коп. вместо прежних 5 коп. Мера была исключительно выгодна для России, вывозившей сырье для иностранцев и приобретающей за границей главным образом предметы роскоши.
- Была ликвидирована русско-украинская таможня. Заинтересованное в пополнении казны правительство Елизаветы отдавало **таможни на откуп**. Таможенный тариф **1757 г.** резко **повысил таможенные пошлины**, доведя их до 60—80% (тариф **1731 г.** — 20%).

Елизавета Петровна (1741 – 1761)

Талантливые государственные деятели



П. И. Шувалов



А. П. Бестужев-Рюмин



Шувалов Пётр
Иванович

Автором давно назревшей реформы стал граф **П.И. Шувалов**.

Его доклад, одобренный Сенатом, лег в основу высочайшего Манифеста от 20 декабря 1753 года.

1753-1754 годах внутренние пошлины, а также все 17 **«мелочных сборов»** были заменены единообразной таможенной пошлиной на границах государства, взимавшейся с всех ввозимых и вывозимых товаров в сумме 13 копеек с рубля стоимости.

Реформы П.И. Шувалова

Очередной этап в истории русской артиллерии связан с именем выдающегося государственного и военного деятеля России генерал-фельдцейхмейстера П. И. Шувалова.



По его инициативе в середине XVIII века на вооружение были приняты замечательные орудия, подобных которым не знала ни одна европейская армия.

Сделано это было весьма своевременно - перед началом и в ходе Семилетней войны, в которой российская армия встретила с отменно вышколенным первоклассным войском прусского короля Фридриха II.

Граф П. И. Шувалов (1710—1762 гг.)

Создатели спаренных «близнят» Мартынов и Данилов приступили к разработке гаубицы «нового рода» с удлиненным стволом и конической зарядной камерой. К 1757 г. армия получила пять вариантов **«единорогов»** — таким названием гаубицы были обязаны выбитому на их стволах мифическому зверю, украшавшему графский герб Шуваловых.

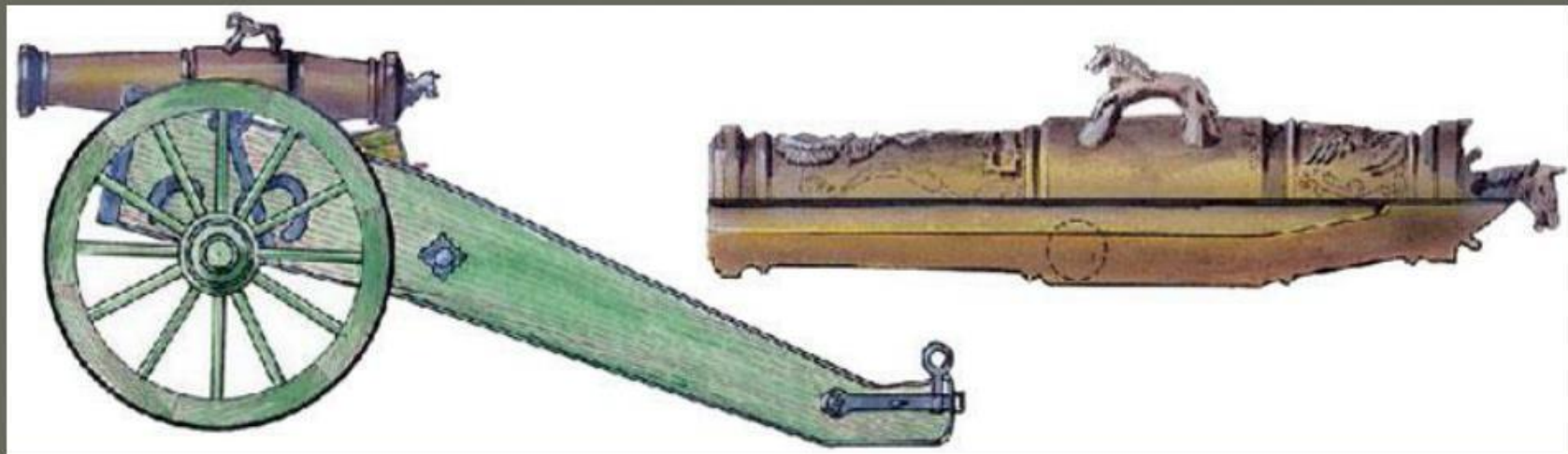

Благодаря удлиненным стволам и эффективным новым зарядным камерам «единороги» могли стрелять на дистанцию 3 километра, а при возвышении ствола на 45° — почти вдвое дальше (по нормам XVIII в. результат отменный!). Что же касается плотности, кучности огня и маневренности, легкие и поэтому подвижные «единороги» превосходили все тогдашние артсистемы мира.

В 1759 году, в бою при Пальциге, российские артиллеристы неожиданно открыли огонь по врагу через головы своих войск — впервые в мире!



Иван Иванович Шувалов в 1760, портрет кисти Фёдора Рокотова. Государственный Эрмитаж (Санкт-Петербург)

Иван Иванович Шувалов

Иван Иванович Шувалов (1 ноября (12 ноября) 1727, Москва — 15 ноября (26 ноября) 1797, Санкт-Петербург) — русский государственный деятель, генерал-адъютант (1760), фаворит императрицы Елизаветы Петровны, меценат, основатель Московского университета и Петербургской Академии художеств. Член Российской академии (1783), один из создателей Академического словаря.

Усиление крепостного права

- Указом **7 января 1736 г.** наемные пришлые работники с членами их семей навечно прикреплялись к мануфактурам.
- **1744-1747** – вторая перепись (ревизия) податного населения.
- Во время проведения второй ревизии правительство прибегло к закреплению наемных работников с помощью традиционных форм:
 - 1) покупка крестьян (посессионные рабочие),
 - 2) приписка государственных крестьян к заводам (приписные),
 - 3) ссылка на мануфактуры нищих, бродяг и каторжан.

Направления внешней политики

Европейское

- 1) **Русско-польская война (1733-1735)**: война за польский престол в союзе с Австрией. Поддержка Августа Саксонского в противовес С. Лещинскому, которого поддерживала Франция. Удачный военный поход русских войск в Польшу под командование **П.П. Ласси**.
- 2) **Русско-шведская война (1741-1743)**: серией побед русской армии были пресечены попытки Швеции взять реванш за поражение в Северной войне.
- 3) **Семилетняя война (1756-1763)**: общеевропейская коалиционная война за гегемонию в Центральной и Восточной Европе и передел колоний. Россия сражалась на стороне Австрии и Франции в противовес Пруссии и Великобритании. Победы русской армии в Пруссии были нивелированы возвратом ей всех завоеванных земель.

Азиатское

- 4) **Русско-турецкая война (1733-1739)**: Россия воевала под командованием **Б.Х. Миниха** и **П.П. Ласси** в союзе с Австрией и добилась побед – Азов, Очаков, Яссы.

Культура эпохи «дворцовых переворотов»

- **Открытие** Академии наук в Петербурге (1725).
- **Открытие** Московского университета (1755).
- **Открытие** Академии художеств в Петербурге (1757).
- **Экспедиция В. Беринга** на северовосточную оконечность Азии.

М.В. Ломоносов (1711-1765)



Академия наук



1725 г. по инициативе Петра был создан важный научнопросветительский центр — Академия наук. В ее состав входили университет и гимназия. Среди первых приглашенных зарубежных ученых были такие крупные профессора, как Д. Бернулли, Л. Эйлер, Ж. З. Делиль. Количество студентов в университете и учащихся в гимназии было чрезвычайно мало, на протяжении XVIII в. в университете в связи с этим и по другим причинам неоднократно прекращались занятия. Дети дворян предпочитали другие формы образования, мешали работе университета и бюрократические порядки, царившие в Академии наук. Однако, как ни тяжело было состояние академических гимназий и университета, все же из них вышли такие ученые как М. В. Ломоносов, С. П. Крашенинников, С. Я. Румовский, И. И. Лепехин и др.

Московский государственный университет



«Новое» здание Московского университета, 1912 год.

Важнейшим событием века стало основание в 1755 г. Московского университета (указ подписан Елизаветой 25 января в Татьянин день, с тех пор это главный праздник российского студенчества). Документы об организации Московского университета подавались в Сенат и императрице от имени графа И. И. Шувалова. Но разработаны они были М. В. Ломоносовым, который, не переставая бороться за улучшение академических учебных заведений в Петербурге, основное внимание сосредоточил на открытии и организации работы Московского университета.

Академия художеств



- 1757г. В Петербурге стараниями И.И. Шувалова открыта Академия художеств.
- Обучение художников, скульпторов и архитекторов

**Цель стиля барокко –
стремление удивить, вызвать
изумление и восторг.**



Назовите архитектурные элементы барокко:



сложная конфигурация окон



скульптуры на фасаде и крыше



*отделка золотом
фигурные карнизы
богатая лепнина
сдвоенные колонны*



Зимний дворец – образец русского барокко

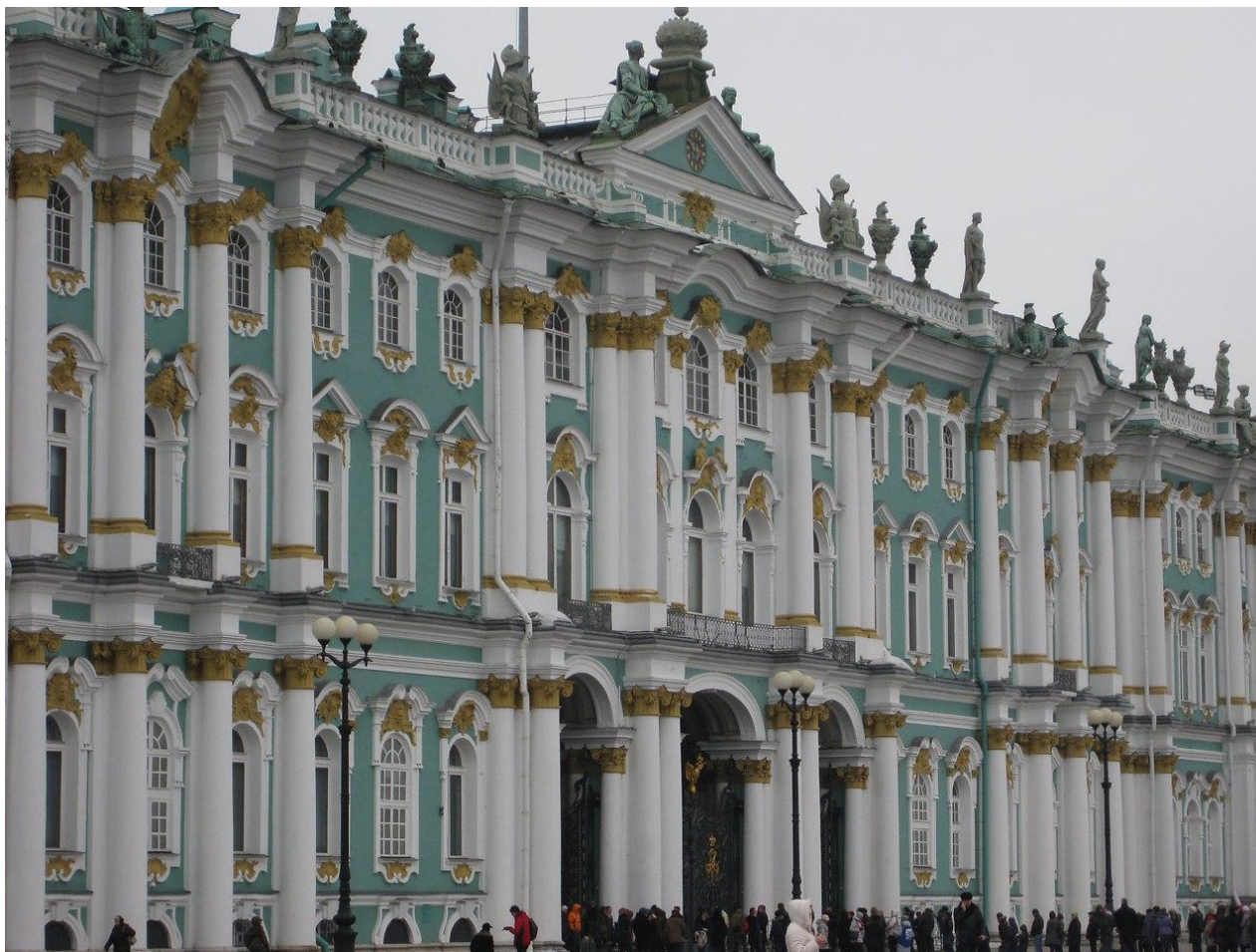

Большой Екатерининский дворец



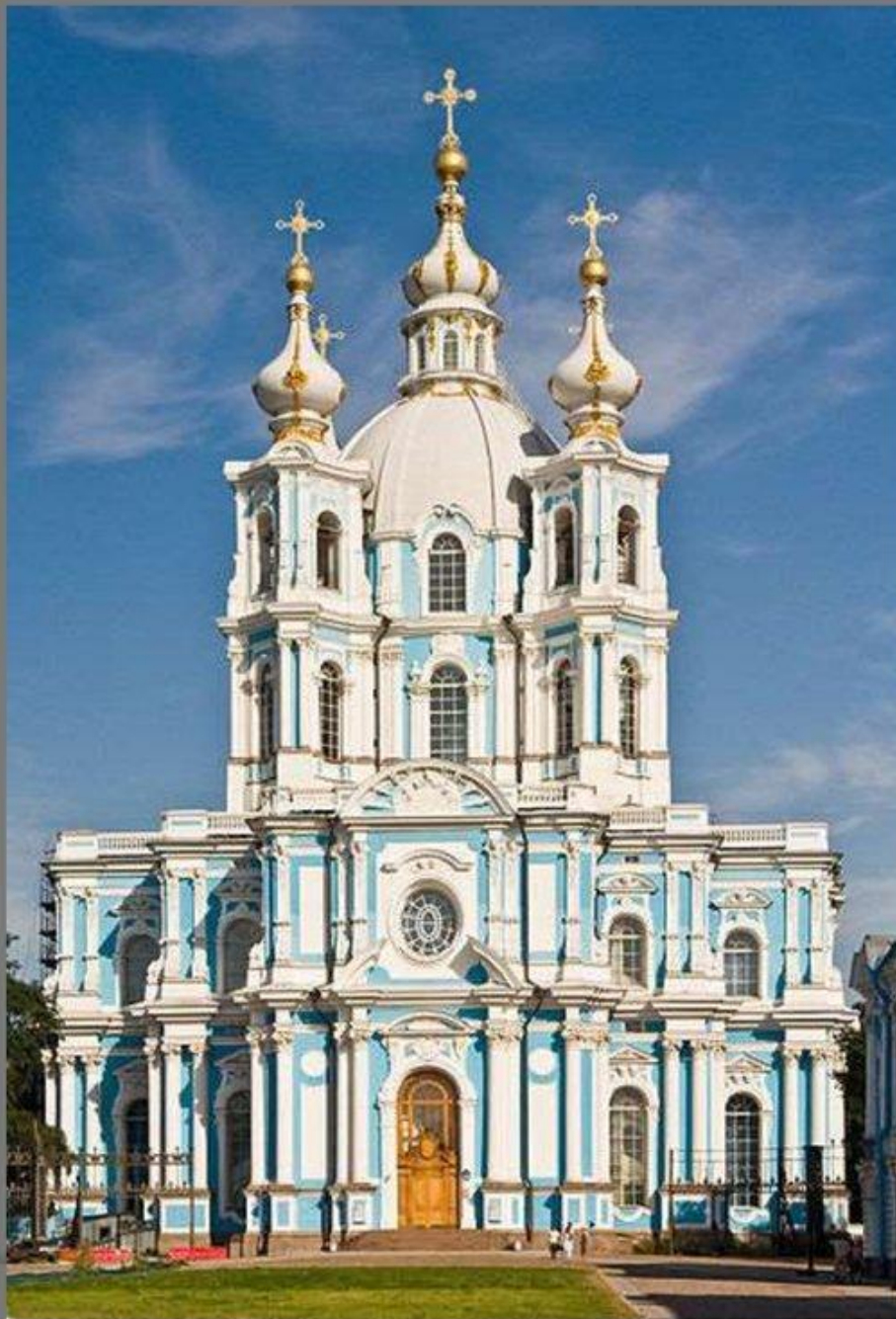

Смо́льный собор

В 1730-е годы наследница царского престола Елизавета Петровна решила провести последние годы своей жизни в тишине и покое. Уже будучи императрицей, она указала построить монастырь на месте «Смольного дома» — дворца, в котором она прожила своё юношество. В монастырский комплекс должны были войти храм с домовыми церквями и колокольней и институт для девушек из дворянских семей. Архитектор собора — Ф. Б. Растрелли.

Ледяной Дворец Анны Иоанновны 1739

Г.



Вопрос 6. Эпоха «просвещенного абсолютизма» (1762-1801)

ПРОСВЕЩЁННЫЙ АБСОЛЮТИЗМ

Реформирующиеся монархии эпохи Просвещения.



Просвещенный абсолютизм

- **Определение:**

Политика ряда европейских монархов второй половины XVIII века, выражавшаяся в уничтожении сверху наиболее устаревших порядков и институтов феодального общества, проводившаяся под видом союза философов и монархов и объективно способствовавшая развитию буржуазных отношений и резкому углублению социально-политических противоречий.

- **Мероприятия:**

- 1) модернизация законов
- 2) светская система образования
- 3) поощрение науки и просвещения
- 4) секуляризация церковных владений
- 5) вмешательство государства в отношения помещиков и крестьян
- 6) развитие торговли и промышленности

Социальная направленность политики «просвещенного абсолютизма»

- **Маневрирование** между социальными группировками посредством **реформ**, использования **популярных идей** французских просветителей и создания с их помощью видимости **просвещенного правления**.
- Эту политику вместе с тем отличало **усиление дворянских привилегий и ужесточение крепостного права**. Она была направлена на укрепление дворянского господства в новых исторических условиях, хотя некоторые из реформ открывали путь капитализму.

Мероприятия политики «просвещенного абсолютизма» Екатерины II

- **Поездки** царицы по стране (Ярославль, Тверь, Прибалтика, Украина, Крым).
- **Переписка** с французскими просветителями (**Вольтер, Дидро**).
- **Активная законодательная практика** в первые годы правления.
- **Созыв Уложенной комиссии** в **1767-1768 гг.** с целью модернизации законов России.
- **«Наказ»** императрицы **Екатерины II** депутатам Уложенной комиссии – план прогрессивных реформ в стране.
- **Журнальная полемика** с **Н.И. Новиковым**.
- **Образовательные реформы И.И. Бецкого** с целью «создания новой породы людей».
- **Секуляризация** церковных владений (**1764**).
- Введение принципа **веротерпимости**.

Государственно-административные реформы высшего звена управления

- 1) Реформа **Сената (1763)**: упорядочение структуры и полномочий, изъятие законодательной функции, сохранении её только за монархом.
- 2) Реформа **центрального звена управления (1775)**: ликвидация большинства коллегий за исключением четырех – иностранной, военной, морской и коммерц-коллегии.
- 3) **Унификация системы управления**: отмена гетманства на Украине (**1764**), упразднение Запорожской Сечи, ликвидация казацкого самоуправления на Дону (**1775**).

Государственно-административные реформы местного звена управления

- 1) **Губернская реформа** («Учреждения для управления губерний Российской империи» **1775**): учреждалась 51 губерния во главе с губернатором и населением в 300-400 тыс. человек, губернии делились на уезды во главе с капитаном-исправником, казначеем, прокурором и землемером (20-30 тыс. человек). К губернскому правлению (вице-губернатор, прокурор, землемер, приказ общественного призрения) переходили функции коллегий.
- 2) **Городская реформа** («Грамота на права и выгоды городам Российской империи» **1785**): городская администрация – городничий, частный пристав, квартальный надзиратель; сословные группы горожан - ; гербы городов, регулярная планировка городов.

Государственно-административные реформы сквозного звена управления

- 3) **Судебная реформа (1775)**: упраздненную юстиц-коллегию заменили судебные палаты гражданских и уголовных дел для дворян, горожан и государственных крестьян губернского, уездного и местного подчинения. Сенат – высшая судебная инстанция страны.
- 4) **Полицейская реформа («Устав благочиния, или полицейского» 1782)**: введение полицейского и церковно-нравственного контроля за населением.
- 5) **Церковная реформа (1764)**: изъятие церковных владений, передача их в ведение коллегии экономии и превращение в резерв для пожалований. Из 881 монастыря сохранилась половина.

Дворянская реформа

- 1) **Расширение прав помещиков на крестьян**: помещик мог сослать крепостного на каторгу по своему произволу (**1765**), любая жалоба крестьянина на помещика рассматривалась как ложный донос (**1767**).
- 2) **«Грамота на права, вольности и преимущества благородного российского дворянства» 1785** -расширение дворянских привилегий. Дворянин полностью освобождался от податей и телесных наказаний и мог быть осужден только дворянским судом. Подтверждалось его исключительное право на владение землей и крепостными. Грамота оформила корпоративное устройство дворянского сословия. Каждый дворянин с 25 лет имел право участвовать в уездных и губернских дворянских собраниях. Кроме того, дворяне получили исключительное право делать через губернатора представления императрице о своих нуждах и пожеланиях.

Социально-экономические реформы

- 1) **Финансово-экономическая** реформа: введение бумажных денег – ассигнаций (**1769**), свободы предпринимательства (**1775**), открытие Дворянского и Купеческого банков (**1769**).
- 2) **Образовательная** реформа: создание разноуровневой системы образования (**1786**).

Социальная структура России в конце XVIII века

- **Господствующее сословие** – дворянство: аристократия (князья, графы, бароны), потомственные дворяне, личные дворянства.
- **Полупривилегированные сословия** – духовенство, разночинцы, купечество трех гильдий, именитые граждане, казачество, иностранные колонисты, солдаты и их дети.
- **Податные сословия** – цеховые ремесленники, мещане, мастеровые и работные люди, крестьяне:
 - 1) помещичьи
 - 2) дворцовые
 - 3) посессионные
 - 4) государственные: приписные, черносоченные Севера России, ясачные Поволжья и Сибири, экономические (из бывших монастырских и церковных).

Разложение феодально-крепостнической системы

Скачок в развитии мануфактурного производства, увеличение числа мануфактур, основанных на применении наёмного труда.

- В начале царствования Екатерины II в России насчитывалось **984** мануфактуры, к концу ее царствования — **3161**, не считая горных.
- К концу столетия Россия заняла первое место в мире по выплавке чугуна. Она производила около **9,5 млн. пудов в год**.
- Рост ее капиталистического уклада: усиливалась роль капиталиста, возрастали размеры предприятий, распространялся на них вольнонаемный труд. Если в 60-е годы XVIII в. во всей промышленности было занято **100 тыс.** наемных рабочих, то в конце XVIII в. — более **220 тыс.** По удельному весу вольнонаемных лидировала **текстильная промышленность (92%)**.
- По числу и значению над дворянскими преобладали **купеческие мануфактуры**. Новым явлением стала **передача казенных предприятий** купечеству и дворянству и **сокращение строительства казенных фабрик** и заводов. В руках казны остались наиболее крупные мануфактуры военных отраслей.

Рост товарно-денежных отношений - разрушение натуральной замкнутости помещичьего и крестьянского хозяйств

- Все теснее связывались с промышленностью и торговлей **оброчные крестьяне Центра и Русского Севера**. Крестьянское промысловое хозяйство из **натурального** превращалось в **мелкотоварное**, укрупнялось и дорастало до **кустарного** производства, сначала до уровня **мастерских**, а потом и **мануфактур**.
- Помещики этих районов были заинтересованы в развитии промышленной деятельности своих крепостных и разрешали устраивать им промышленные предприятия. Особенностью **крестьянских мануфактур** было то, что они преимущественно работали **на вольнонаемном труде** рабочих со стороны.
- Социальным следствием этого явления стало **расслоение** крестьян по имущественному признаку.
- Центрами такого производства стали промысловые села Нечерноземной зоны — **Иваново («русский Манчестер»)**, **Павлов-Посад, Орехово-Зуево**.

Крепостные-предприниматели

- Владелец Ивановской текстильной мануфактуры **Ефим Грачев** приобрел у помещика 3 тыс. десятин земли и 900 душ и за 130 тыс. руб. выкупился в 1795 г. на волю.
- Из крепостных крестьян вышли предприниматели **Морозовы, Рябушинские.**

Усиление крепостного гнета

Апогей крепостничества

- **Увеличение барской** и уменьшение крестьянской запашки в черноземных областях России в связи с усилением товарности помещичьих хозяйств, ориентированных на хлебный экспорт.
- **Рост барщины и оброка**, перевод крестьян на месячину.
- **Усиление личной зависимости крепостных** (право помещиков ссылать крепостных на поселение в Сибирь и отдавать на каторгу, запрет крестьянам подавать жалобы на помещиков).
- Распространение **крепостного права на Левобережную Украину (1783)**.
- **Движение Пугачева** как проявление народного недовольства и разложения феодально-крепостной системы.

Крестьянская война под предводительством Емельяна Пугачева (1773-1775)

- **Причины:** усиление крепостничества, тяжелое положение работных людей и приписных крестьян на мануфактурах, ухудшение положения нерусских народов Поволжья и Приуралья, ликвидация казацкого самоуправления на Дону и Яике.
- **Цели:** уничтожение крепостного права, податей, рекрутских наборов; ликвидация дворянства и землевладения помещиков; равенство народов и вер; утверждение власти «мужицкого царя Петра III».
Указ Пугачева от 31 июля 1774 г. об освобождении крестьян от крепостной зависимости и налогов.
- **Состав:** казаки, крестьяне, работные люди, старообрядцы, башкиры, татары, калмыки.
- **Регион:** Южный и Средний Урал, Прикамье, Башкирия, Нижняя и Средняя Волга, Приволжье.
- **Итоги:** последняя самая крупная крестьянская война; соединила антикрепостническое и национальное движения; не улучшила положение народа; поражение восставших усилило репрессивный характер внутренней политики самодержавия.
10 января 1775 г. казнь Пугачева в Москве

Направления внешней политики Екатерины II

Восточное – укрепление позиций России на Кавказе

- **Георгиевский трактат 1783 г.** – принятие под покровительство Восточной Грузии.

Южное – борьба за выход к Черному морю и обеспечение безопасности южных границ

- **Русско-турецкие войны (1768-1774 и 1787-1791):** Приазовье, Причерноморье, Кабарда, Крым (1783), земли между Днепром и Бугом, Южным Бугом и Днестром, право иметь черноморский флот, 4 млн. рублей контрибуции.

Западное – укрепление позиций и влияния России в Европе

- Участие в **трех разделах Польши (1772, 1793, 1795):** Белоруссия с Минском, Правобережная Украина, Волынь, Литва, Курляндия.
- **Русско-шведская война (1778-1790):** Россия отстаивала свои позиции на Балтике.
- **Вооруженный нейтралитет в войне за независимость США (1780).**
- **Борьба с революционной Францией (1786-1794):** поддержка французских монархистов, участие в морской блокаде Франции, антифранцузский союз с Англией и Австрией.

Герои-полководцы екатерининских времен

П.А. Румянцев: сражение у **рек Ларга и Кагул**
1770 г.

Г.А. Спиридов: морской бой в **Чесменской бухте** 1770 г.

А.В. Суворов: взятие **крепости Очаков** в 1788 г.

Г.А. Потемкин: поражение турок **на реке Рымник** в 1789 г.

Ф.Ф. Ушаков: морское сражение у **мыса Калиакрия** в 1791 г.

Судьба Павла I (1796-1801)

- Ограничение дворянских привилегий, непредсказуемость политики императора и её опасность для дворянской элиты.
- Изменение внешнеполитического курса, сближение с Францией.
- Дворцовый переворот и убийство Павла I 11 марта 1801 г.

Внутренняя политика Павла I

- Усиление **централизации** государственного управления и упразднение элементов губернского и городского самоуправления: восстановлены Берг-коллегия, Мануфактур-коллегия, Коммерц-коллегия, ликвидированы управы благочиния и городские думы.
- Изменение системы **престолонаследия** («Учреждение об императорской фамилии» 1797 г.): возврат к допетровским принципам наследования престола.
- **Ограничение привилегий** дворян: призывы к обязательной службе, введение налога с дворян и телесных наказаний по суду, запрет на ношение шляп, ввоз иностранной литературы, свободный выезд за границу.
- **Финансовая стабилизация**: изъятие ассигнаций из оборота, конвертация рубля с франком в пропорции 1:4.
- **Крестьянский** вопрос («Указ о трехдневной барщине» 1797 г.): ограничение её тремя днями в неделю, запрет на продажу крестьян без земли
- Массовая **раздача казенных земель** с крестьянами в качестве пожалований свои сторонникам из дворян (530 тыс. десятин за 4 года).

Внешняя политика Павла I

- Участие России в **антифранцузской коалиции**, война с Францией (**1798-1800**): армия **А.В. Суворова** освободила Северную Италию и Швейцарию от французов (Итальянский и Швейцарский походы **1799 г.**), эскадра **Ф.Ф. Ушакова** освободила от французов Ионические острова и Южную Италию (морская победа русской эскадры при крепости Корфу на Ионических островах Средиземного моря в **1798 г.**).
- Изменение внешнеполитического курса – **сближение с Францией (1800-1801)**: заключение мира с Францией, разрыв отношений с Англией и Австрией, подготовка к походу в Индию.
- **Освоение североамериканского континента**: создание Русско-американской компании (**1799**), первые постоянные русские поселения на Аляске.

Русская культура XVIII века

- Многонациональный характер культуры.
- Становление светской школы, науки, светского направления в искусстве.
- Расширение культурных связей с европейскими и другими странами.
- Утверждение рационалистического мировоззрения.
- Сословный характер культуры.
- Новшества: европейское летоисчисление, арабские цифры, упрощенный шрифт, музыкальная нотация, публичные библиотеки, музеи, Академии, музеи, журналистика, живопись, изменение внешнего облика людей, европейский стиль одежды, владение иностранными языками, традиции празднований общественных событий.

Памятник Петру «Медный всадник»

- Французский скульптор **Этьен Морис Фальконе** работал над памятником с 1765 по 1778 годы, но голова Петра мастеру никак не удавалась. Её сделала 18-летняя **ученица Фальконе Мари Анн Колло** на основе гипсового слепка Растрелли. Конная статуя держится на постаменте на трёх точках опоры.

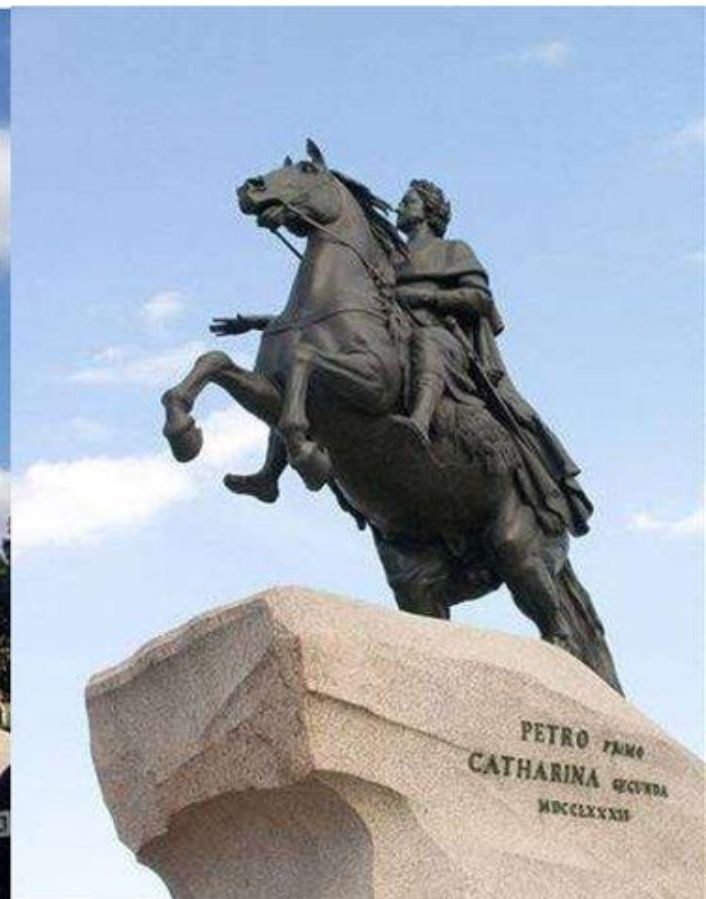
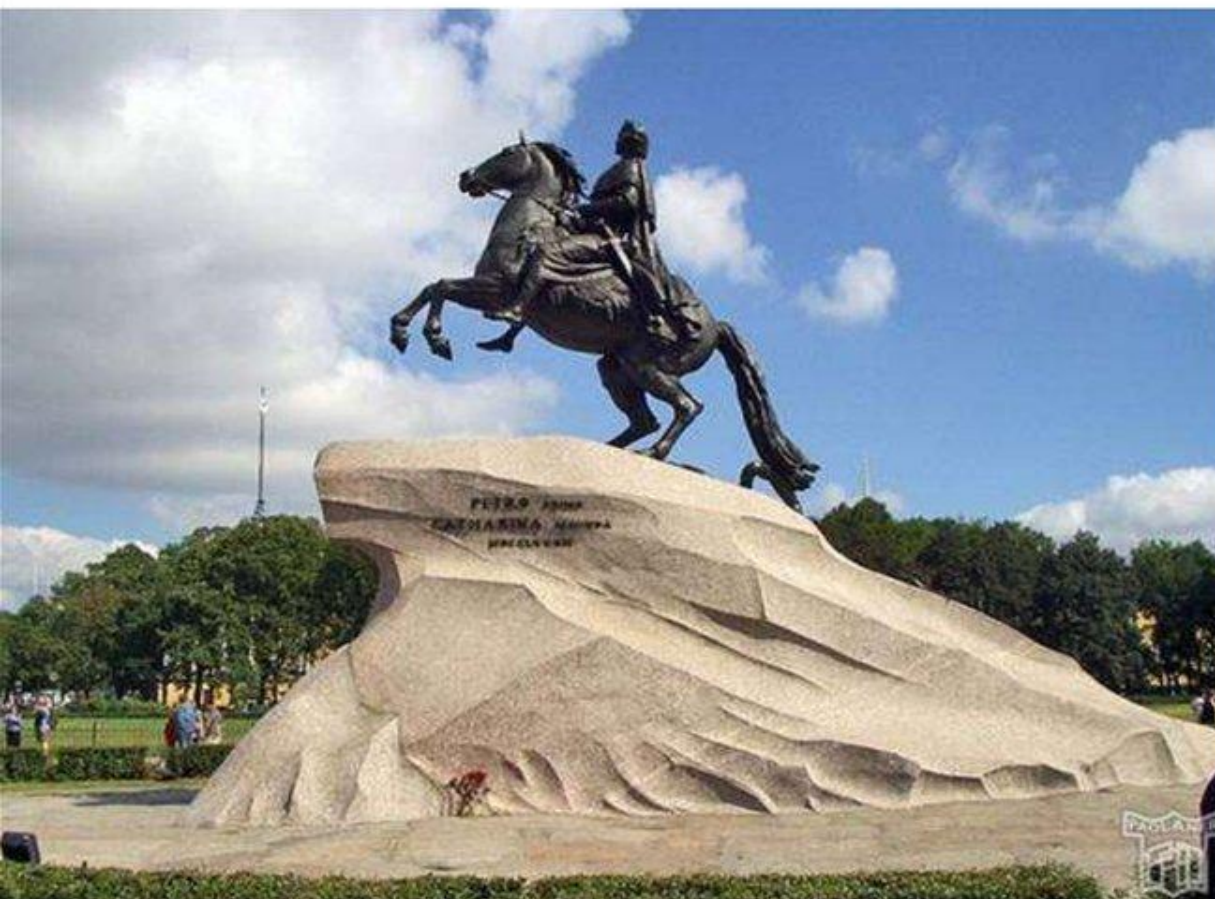

- ▣ Эрмитаж возник в 1764 как частное собрание Екатерины II, после того как в Берлине она приобрела коллекцию из 225 голландских и фламандских художников.



Изобразительное искусство II половина XVIII века

Живопись (портрет, пейзаж)

Портрет: Ф.С. Рокотов, Д.Г. Левицкий, В.Л. Боровиковский

Пейзаж: С.Ф. Щедрин



Портрет В.Н. Сурвцевой



Портрет Д.А. Демидова



Портрет М.И. Лопухиной

Скульптура (портреты)

Ф.И. Шубин

(Ломоносов, Румянцев,
Потемкин, Павел I и др.)

Монументальная скульптура

Э. Фальконе

(Медный всадник, 1782 г.)

Классицизм

художественный стиль, одной из важнейших черт которого было обращение к формам античного искусства как к идеальному эстетическому эталону. Продолжал традиции Возрождения (преклонение перед античными идеалами гармонии и меры, вера в мощь человеческого разума)



Элементы классицизма:

ротонда

строгий
фронтон

гармония
вертикалей
и
горизонтал
ей



портик

Таврический дворец –
образец геометризма классицистических форм

Екатерининский классицизм последней четверти XVIII века

Зимний дворец (1754-1762 гг.)
архитектор В.В. Растрелли
(барокко)



Юсуповский дворец,
бывший дворец Шувалова
(классицизм)

МОСКОВСКИЙ КЛАССИЦИЗМ



Дом Пашкова
Архитектор Казаков



Московский манеж
Архитектор Бове

Вывод

- Россия в XVIII веке сделала гигантский рывок вперед, вышла из своего средневекового дремотного бытия и устремилась к вершинам прогресса.
- Несмотря на частую смену государей, страна не утратила темпов развития, заданных петровской эпохой.
- На исходе столетия Россия стала вровень с передовыми державами мира.
- Крепостные отношения вступили в завершающую фазу разложения и готовились уступить место новому социальному порядку.
- Это был век великих свершений и великих государей России.