

# ДЕБЕТОВАЯ КАРТА

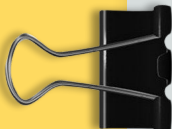

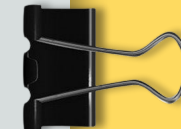
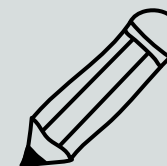
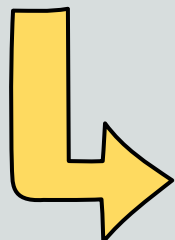
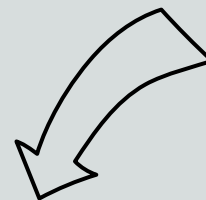
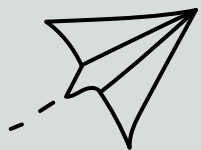
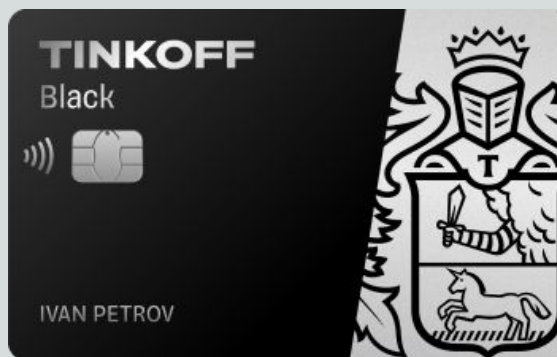
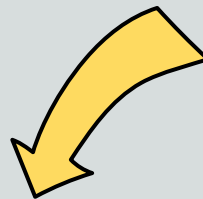
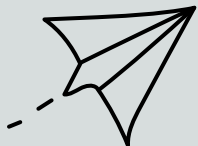

**Дебетовая карта** — банковская карта, предназначенная для оплаты товаров и услуг, а также снятия наличных средств. Все операции по карте осуществляются за счет собственных денежных средств клиента на ее счете

### **Требования банка к клиенту для оформления заявки:**

- Возраст клиента от 14 лет
- Наличие паспорта гражданина РФ или иностранного гражданина

### **Клиент может оставить заявку следующими способами:**

- На сайте [www.tinkoff.ru](http://www.tinkoff.ru), в личном кабинете или мобильном приложении;
- Через ссылки на лендинг
- По звонку в Тинькофф;
- Написать в Тинькофф в чате, Viber, Telegram или по e-mail;
- На встрече с представителем можно получить неэмбоссированную карту. Оформить можно только резиденту РФ.
- Через сотрудника компании Эксика

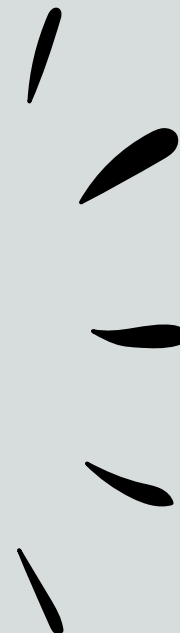

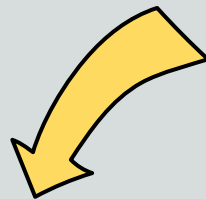
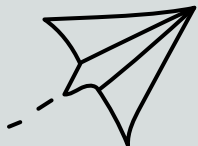

**Tinkoff Black** - программа лояльности для держателей одноименных карт Тинькофф Банка.

## Основные тарифы

Тариф 3.0

Тариф 6.2

Тариф 3.12



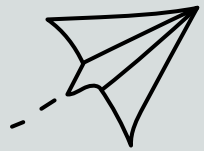

# Обслуживание

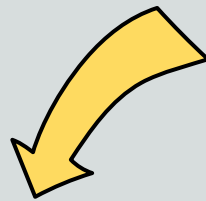

## Тариф 3.0

- при наличии на вкладах, накопительных счетах, картсчетах и брокерских счетах неснижаемого остатка не менее 50 000 руб. за расчетный период – бесплатно
- при наличии кредита, выданного на картсчет – бесплатно
- в прочих случаях – 99 рублей в месяц

## Тариф 3.12

- бесплатно

## Тариф 6.2

- бесплатно





# Начисление кэшбэка



## По повышенным категориям

Каждый месяц клиент может выбрать категории товаров и услуг, в которых он может получать повышенный кэшбэк (до 15%).

К выбору доступно 4 категории из 7 предложенных, одна из которых «1% на все покупки».

С подпиской Tinkoff Pro, Premium или Private можно выбрать 4 категории из 8.

Выбрать категории повышенного кэшбека можно в личном кабинете и приложении Тинькофф.

Лимит вознаграждения в расчетный период:

- Без подписок - 3 000.
- При наличии подписки PRO - 5 000.
- С сервисом Premium - 30 000.
- Для клиентов Private - 100 000.

Если клиент накопит больше лимита, все, что свыше сгорит

**Кэшбэк** - возврат части стоимости покупки в валюте карты.



## По спецпредложениям от партнеров (Tinkoff Target)

По этим спецпредложениям можно вернуть до 30% от стоимости покупки или услуги.

Ознакомиться со спецпредложениями клиент может самостоятельно в личном кабинете и мобильном приложении

Лимит для программы Tinkoff Target составляет

- Без подписок - 6 000 рублей
- С сервисом Premium - 30 000
- Для клиентов Private - 100 000

Если клиент накопит больше лимита, все, что свыше переносится на следующий месяц

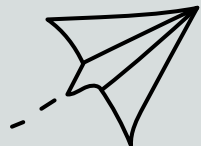

## Снятие наличных

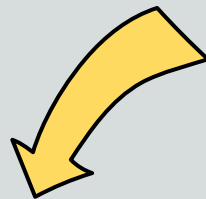

До 500 000 руб. за расчетный период в банкоматах  
Тинькофф - бесплатно

До 100 000 руб. за расчетный период в других банкоматах  
при сумме операции от 3000 руб – бесплатно

В прочих случаях – 2%, минимум 90 руб

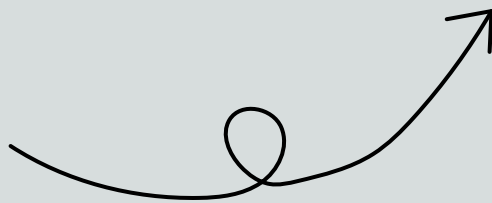

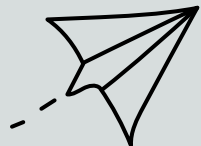

## Как пополнить

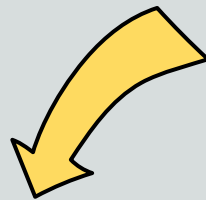

### С счёта в другом банке

В приложении / личном кабинете Тинькофф можно запросить пополнение через СБП со своего счёта в другом банке.

*Лимиты:* Через Тинькофф за 1 раз можно перевести со своего счёта в другом банке 1 000 000 рублей. Других лимитов нет.

При этом у разных банков могут быть свои ограничения разового пополнения.

*Комиссии:* В Тинькофф для любой суммы нет комиссии за переводы по СБП. В других банках точно нет комиссии на сумму до 100 000 рублей. При этом такой лимит для каждого банка свой.

Более подробные условия переводов можно уточнить в их поддержке.

*Срок зачисления:* Максимальный срок пополнения – 10 минут.



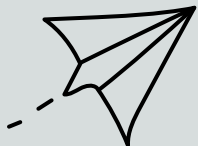

## Как пополнить

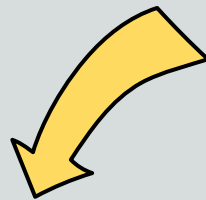

### Система быстрых платежей

*Комиссия:* со стороны Тинькофф: 0%.

*Лимиты:* Пополнение НЕ учитывается в тарифах как пополнение через партнера.  
Не расходуются лимит бесплатных пополнений (если такой лимит предусмотрен тарифом);  
Не взимается комиссия за пополнение со стороны Тинькофф, если этот лимит ранее был исчерпан при пополнении другими способами.

*Срок зачисления:* Моментально





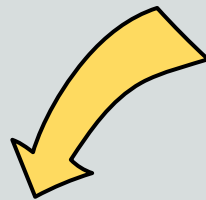
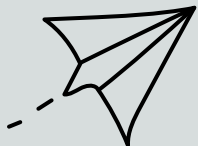

## **Внешний банковский перевод в рублях**

*Комиссия:* При внесении платежа путем безналичного перечисления может быть начислена комиссия за перевод денежных средств, которую определяет банк, переводящий платеж клиента.

*Срок зачисления:* Минимальный срок – в день оплаты до 18:30.  
Максимальный срок – в течение 1 рабочего дня, не включая день оплаты.

*Лимит:* Ограничений на сумму пополнения нет.

Для перевода понадобится БИК-банка и номер счета

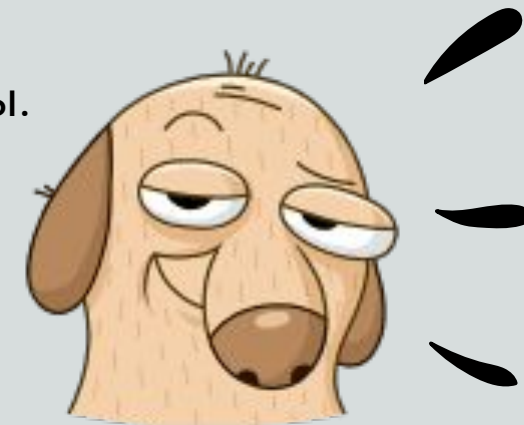

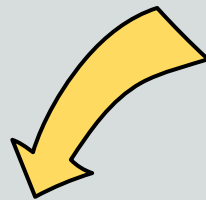
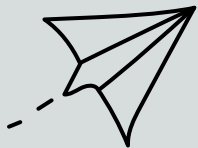

## Перевод с карты другого банка

*Комиссия:* Некоторые банки могут взимать комиссию за переводы с карты.

*Срок зачисления:* Через системы банка - Моментально.

Через сторонние сервисы - Моментально. В редких случаях до 1 календарного дня.

*Лимит:* Ограничений на сумму пополнения нет.

Чтобы пополнить, нужны реквизиты карты другого банка: номер карты, CVC-код — 3 цифры на обратной стороне карты, срок действия, фамилия и имя держателя



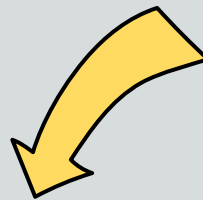
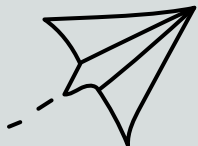

## Банкоматы Тинькофф

Внести наличные можно:

- Вставив карту в банкомат
- Приложить карту/телефон (NFC): не гарантируем, что авторизация по NFC с Apple Pay и Google Pay пройдет, так как могут быть проблемы из-за ограничений с их стороны
- По реквизитам карты/договору/номеру телефона
- По QR коду

*Комиссия:* За пополнение наличными дебетовой карты Тинькофф комиссия не взимается

*Срок зачисления:* моментально (средства доступны для использования сразу после пополнения, срок перехода авторизации в транзакции может достигать несколько часов).

*Лимит:* Ограничений на сумму пополнения нет. Максимальное количество банкнот за 1 раз – 200 штук

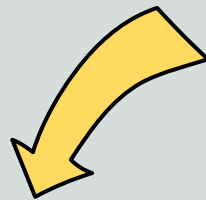
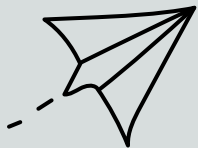

## У партнеров

МТС, Элекснет, МКБ, Банк ВТБ, Банкоматы Открытие, Контакт, Билайн, Юнистрим, Золотая корона, Почта Банк, КИВИ,

*Срок зачисления:* Моментально. В редких случаях до 1 рабочего дня.

*Комиссия:* Каждый расчётный период можно пополнять счёт через партнеров на 150 000 ₺ без комиссии. При превышении лимита комиссия составит 2% от суммы, которая превысила лимит.



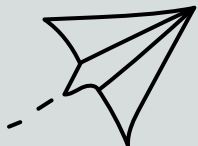

# Переводы

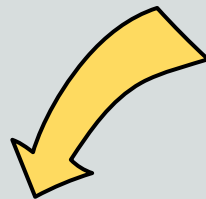

## **Внутрибанковский перевод – бесплатно**

*Лимит:* Через наши сервисы количество переводов неограниченно. Но одна операция не должна быть больше 200 млн рублей.  
*Срок зачисления:* моментально

## **Внешнебанковский перевод – бесплатно**

*Лимит:* Через наши сервисы количество переводов неограниченно. Но одна операция не должна быть больше 200 млн рублей.  
*Срок зачисления:* от 1 часа до 2 рабочих дней, не включая день исполнения перевода

## **В другой банк по номеру телефона через систему быстрых платежей – бесплатно**

*Лимит:* одна операция до 999 999 рублей;  
сумма операций не более 5 000 000 рублей в календарный месяц;  
по одной карте отправителя можно сделать не более 20 операций в 24 часа.  
*Срок зачисления:* средства зачисляются в течение нескольких минут  
У получателя должна быть подключена СБП

## **По номеру карты**

*Срок зачисления:* средства зачисляются от нескольких минут до 1 дня  
*Лимит:* Не более 1 000 000 рублей за операцию и не более 20-ти операций в календарные сутки общей суммой не более 5 000 000 рублей в календарный месяц.  
*Комиссия:* Бесплатно в рамках лимита переводов за расчетный период. В остальных случаях: 1,5%, минимум 30 руб  
Лимит зависит от подписки клиента:  
Без подписки – 20 000 рублей,  
Tinkoff Pro – 50 000 рублей,  
Tinkoff Premium – 100 000 рублей,  
Tinkoff Private – 500 000 рублей.



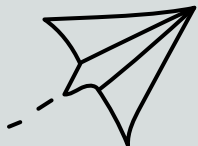

**Мультивалютная карта** - это карта Tinkoff Black/Tinkoff Black Metal, которую можно в любой момент переключить на счет в другой валюте.

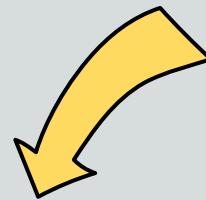

**Открыть новую карту можно в валютах:**

RUB - Российский рубль

USD - Американский доллар

EUR - Евро

GBP - Фунты (можно оформить при обращении в Тинькофф)

**Доступно для открытия 26 валют**

**Особенности**

- Всем новым или действующим клиентам, у которых нет дебетовых карт нашего банка, оформляем мультивалютную карту
- Клиент может сделать моновалютную карту в мультивалютную.
- Тариф для мультивалютных карт такой же, что и для моновалютных
- У каждого счета сохраняется свой номер договора и свои реквизиты
- Пластик (карта) может быть одновременно привязан только к одному счету.
- При этом к одному счету может быть привязано одновременно несколько карт
- Сменить активную валюту можно в личном кабинете, мобильном приложении или обратившись в банк в любое время
- Плата за обслуживание взимается согласно **тарифу** счёта
- Сменить программу лояльности по мультивалютной карте на текущий момент невозможно

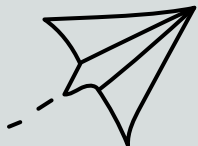

### По валютному счету можно:

- Получать кэшбэк
- Пользоваться счетами в разных валютах. К одной карте можно открыть до 30 таких счетов.
- Снимать наличные в любом банкомате мира без комиссии. Подробнее об этом можете прочитать в тарифе.

Сейчас доступна покупка и пополнение в следующих валютах *(информация о доступных валютах может меняться, ориентироваться на процедуру «Как пополнить»):*

Российский рубль;  
Евро;  
Доллар США;  
Белорусский рубль;  
Казахстанский тенге;  
Китайский юань;  
Гонконгский доллар;  
Турецкая лира;  
Армянский драм

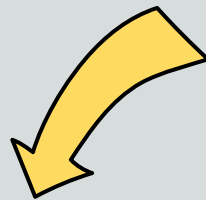

Банк России с 9 марта 2022 по 9 сентября 2023 разрешил вывести наличными с валютных счетов только до 10 000\$  
Работает это так: фиксируется сумма на 9 марта, 00:00. Валюту снять можно только в пределах этого остатка. Если внести валюту после 00:00 9 марта или открыть новый валютный счет, эти деньги снять не получится.



Тариф.USD  
Тариф.EUR  
Тариф.GBR

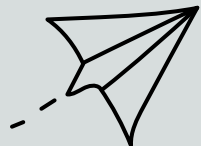

# Процент на остаток

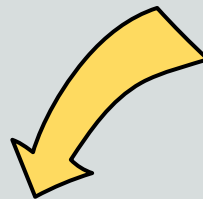

Начисляется по Тарифу.3.0, Тарифу.3.12 на остаток до 300 000 рублей 5%

*Обязательные условия для начисления:*

- подключенный сервис Tinkoff Pro/Premium/Private
- сумма покупок от 3000 руб. за расчетный период

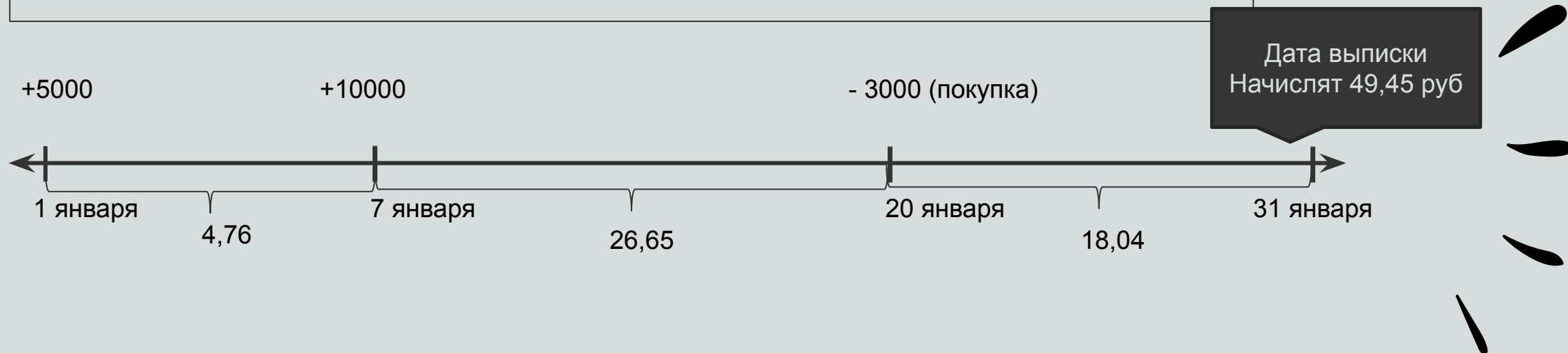





8000



1 января

-3000 (перевод)



5 января

+7000



11 января

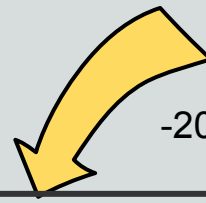

-2000 (покупка)



22 января



31 января

2000



1 января

+5000



11 января

-4000 (покупка)



23 января

31 января



0



1 января

+18000



9 января

-3000 (покупка)

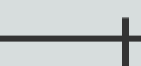

25 января

31 января



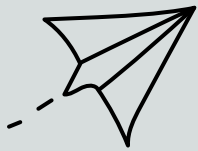

## Рассрочка по кнопке

*Рассрочка по кнопке* - это любая покупка по карте нашего банка на специальных условиях.

*Как воспользоваться рассрочкой по кнопке*

- Сначала клиенту нужно совершить покупку от 1000 рублей.
- Потом выбрать эту покупку в мобильном приложении.
- Затем выбрать срок рассрочки и активировать ее.

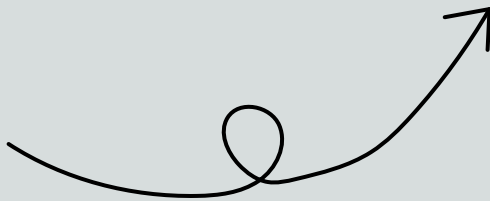

### Условия покупок в рассрочку:

- Чтобы активировать рассрочку по кнопке, нужно совершить покупку от 1000 рублей и активировать рассрочку на эту операцию в Личном кабинете или Мобильном приложении.
- При активации рассрочки нужно выбрать срок, на который она будет оформлена.
- Сразу после активации рассрочки спишем комиссию с кредитной карты. Если этого не произошло, то она спишется в течение дня.
- Сразу после активации рассрочки сумма за покупку возвращается на счет, а покупка списывается с кредитной карты и увеличивает долг.
- Что бы сделать покупку рассрочкой, у клиента должен быть доступный остаток по кредитной карте.
- Ограничений на количество рассрочек нет.
- Подключить рассрочку по кнопке можно только:
  - по покупкам текущего периода;
  - по покупкам, которые клиент совершил в течение предыдущих 7 дней, даже если они находятся в предыдущем периоде.
- Баллы по программе лояльности за такую покупку начисляются.
- Размер комиссий за оформлении рассрочки у всех индивидуальный: зависит от суммы покупки и срока, на который будет оформлена рассрочка.