

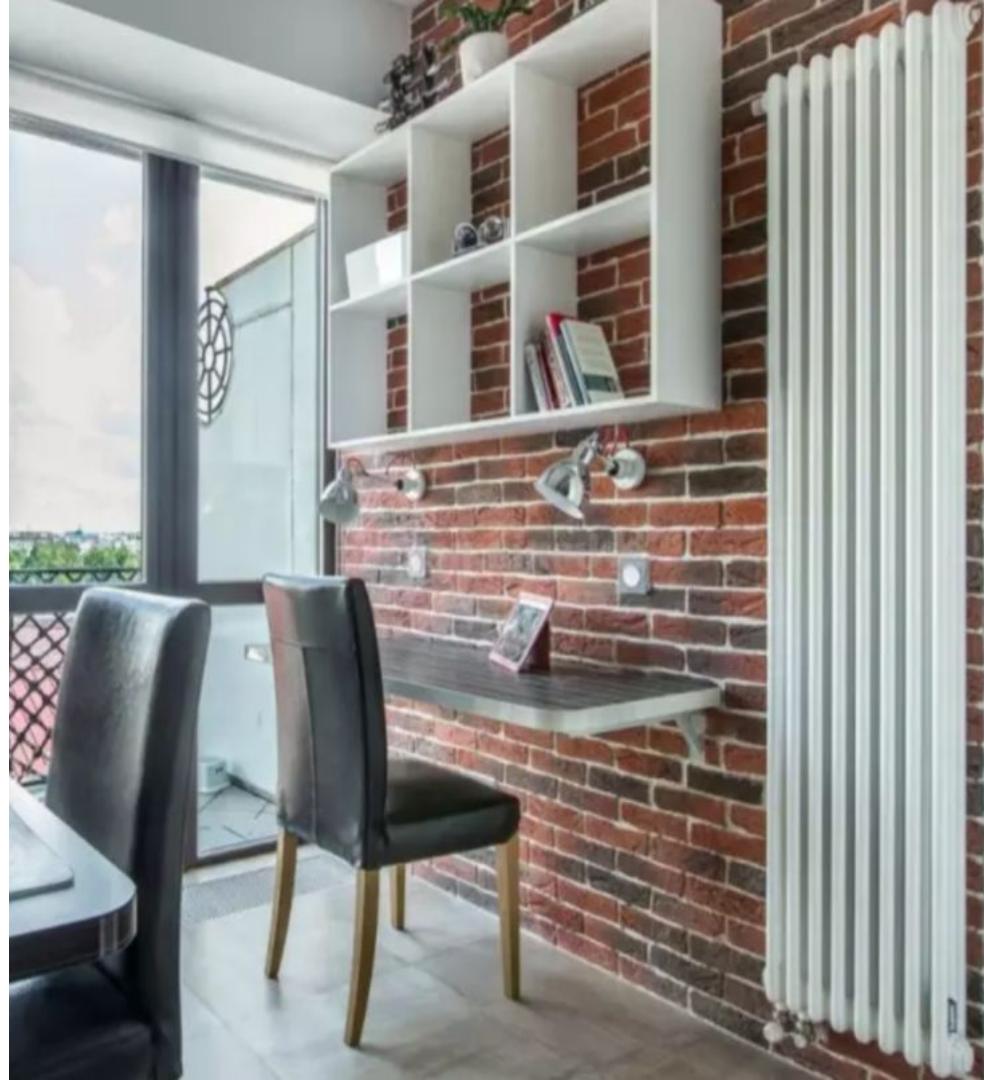

# ТРУБЧАТЫЕ РАДИАТОРЫ ARBONIA



 **arbonia**



 **arbonia**



## О БРЕНДЕ ARBONIA

- “Хогарт” - приоритетный дистрибьютор.
- Производство находится в Германии. Завод производит радиаторы с 1954 года.
- Радиаторы сертифицированы по ГОСТ
- Складские остатки только у поставщиков.
- Большая вариативность нестандартного исполнения, подключения.
- Средняя маржинальность (45%-47%)
- Сроки изготовления и поставки индивидуального заказа 8-9 недель



1. **Надежность** – изготовлены из высококачественной трубной стали, обеспечивающей износоустойчивость и долгую бесперебойную работу. Каждый продукт подвергается испытанию высокого давления, чтобы гарантировать герметичность в рекомендованных условиях работы.
2. **Эстетичность** – продуманный дизайн позволяет устанавливать радиатор в комнатах с любым стилем интерьера.
3. **Автоматизированное производство** - исключает возможность брака. Лазерная сварка гарантирует идеальный сварной шов, что дает исключительную герметичность, а также оптимизирует процесс окрашивания, обеспечивая ровное распространение покрытия и отсутствие дефектов на каждой из частей продукта. Внутренняя часть радиатора не несет отложений и осадков внутри, а поверхность радиатора проходит пять стадий обработки.
4. **Адаптированы для россиян** – рабочее давление 10 Бар (Атмосфер) и температура 95°C позволяют использовать для многоквартирных и частных домов в центральных отопительных системах.
5. **Гигиеничность** – отсутствие конвекции и соответственно пыли в воздухе. Комфортный и естественный для человека принцип теплопередачи такой же, как тепло солнечных лучей или камина.
6. **Вариативность исполнения** – на заказ изготавливаются радиусные, угловые, радиаторы-скамейки.
7. **Большой выбор порошкового покрытия.**

## ТЕХНИЧЕСКИЕ ДАННЫЕ

- Материал: высококачественная сталь толщиной 1,25 мм и диаметром 25 мм
- Высота: 190-3000 мм
- Длина: от 204 мм (4 секции) - до 2724 мм (60 секций)
- Глубина: 2-трубные - 65 мм; 3-трубные - 101 мм; 4-трубные - 139 мм; 5-трубные - 177 мм; 6-трубные - 215 мм;
- Рабочее давление: 10 бар. Только для систем отопления. **Установка на ГВС не допускается**
- Испытательное давление: 15 бар
- Макс. температура: 95°C
- В комплекте: заглушка, воздухоотводчик, встроенный термоклапан (**только при нижним подключении**)
- Теплоноситель: вода или антифриз
- Подключения: боковое  $\frac{3}{4}$ , нижнее  $\frac{1}{2}$
- Дополнительно: настенные или напольные крепления, термостатический и запорный вентили, термоголовка, полочка, крючки.
- Стандартный цвет: белый 9016 глянец или за дополнительную стоимость [любой по шкале RAL](#) (за 2 недели в нашем цеху)
- Гарантия 10 лет на радиатор

# ПОДКЛЮЧЕНИЯ

№12 - боковое/диагональное

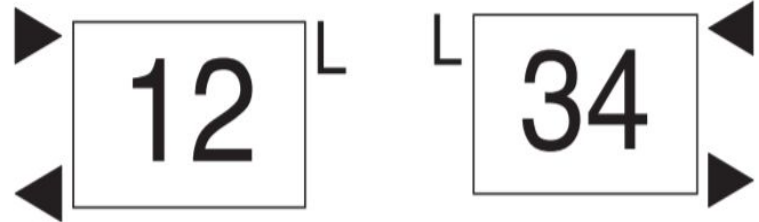

№69 ventil oben - нижнее право/лево стороннее с термоклапаном

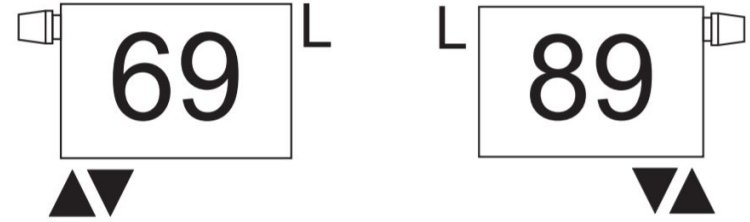

№99 ventil oben - нижнее центральное с термоклапаном

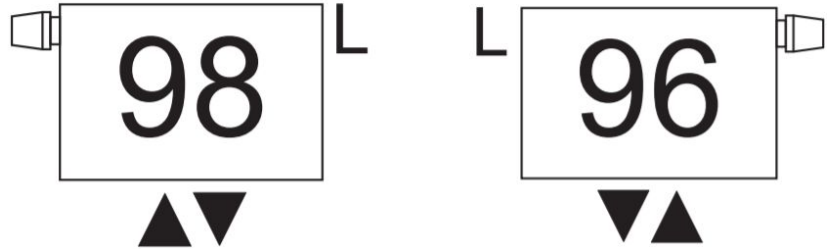

L: Рекомендованное расположение воздухопускного клапана;

## ОБОЗНАЧЕНИЕ АРТИКУЛА

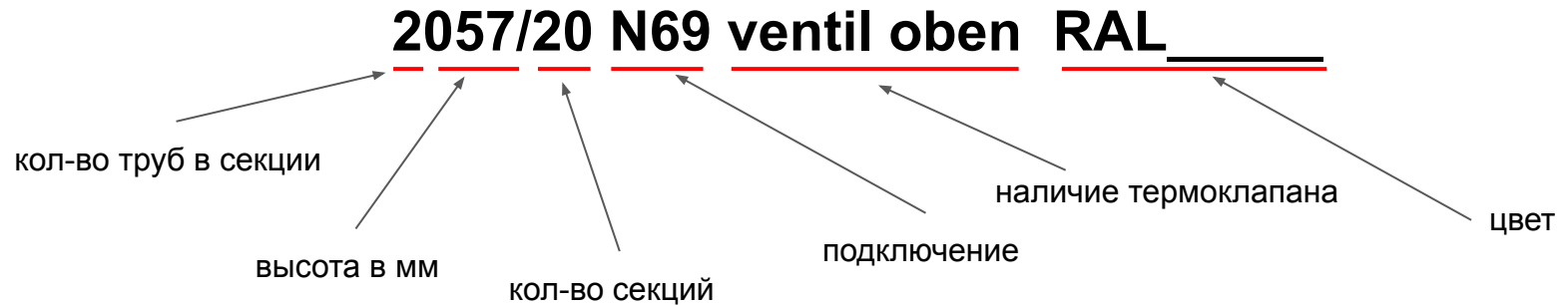



**СПЕЦИАЛЬНОЕ ИСПОЛНЕНИЕ**

Радиусные и угловые радиаторы - цена по запросу

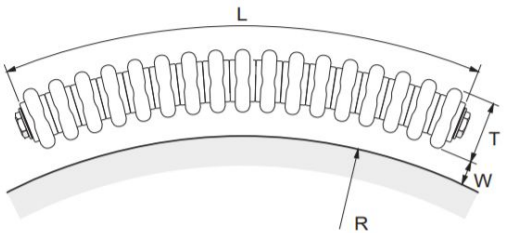
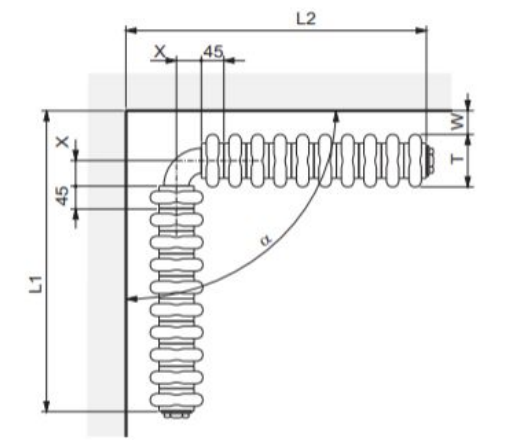
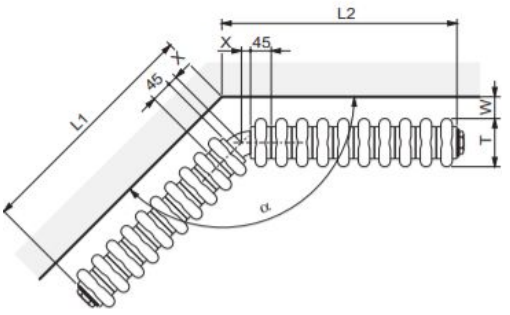

- Стандартные цвета RAL + 25% к стоимости радиатора
- Антрациты, бронза, медь, металлики - цена по запросу
- Технолак + 25% к стоимости радиатора

**стандартный**

стандартный белый AF RAL 9016

**санитарные цвета**

salama CF BAH, nature CF AEG, nature CF NAT, calypso CF CAL, greenwich CF GRW, pergamon CF PER

**RAL**

перламутровый белый CF RAL 9018, ультрабелый CF RAL 9005, ультрабелый CF RAL 9010, ультрабелый CF RAL 9011, ультрабелый CF RAL 9012, ультрабелый CF RAL 9013, ультрабелый CF RAL 9014, ультрабелый CF RAL 9015, ультрабелый CF RAL 9016, ультрабелый CF RAL 9017, ультрабелый CF RAL 9018, ультрабелый CF RAL 9019, ультрабелый CF RAL 9020, ультрабелый CF RAL 9021, ультрабелый CF RAL 9022, ультрабелый CF RAL 9023, ультрабелый CF RAL 9024, ультрабелый CF RAL 9025, ультрабелый CF RAL 9026, ультрабелый CF RAL 9027, ультрабелый CF RAL 9028, ультрабелый CF RAL 9029, ультрабелый CF RAL 9030, ультрабелый CF RAL 9031, ультрабелый CF RAL 9032, ультрабелый CF RAL 9033, ультрабелый CF RAL 9034, ультрабелый CF RAL 9035, ультрабелый CF RAL 9036, ультрабелый CF RAL 9037, ультрабелый CF RAL 9038, ультрабелый CF RAL 9039, ультрабелый CF RAL 9040, ультрабелый CF RAL 9041, ультрабелый CF RAL 9042, ультрабелый CF RAL 9043, ультрабелый CF RAL 9044, ультрабелый CF RAL 9045, ультрабелый CF RAL 9046, ультрабелый CF RAL 9047, ультрабелый CF RAL 9048, ультрабелый CF RAL 9049, ультрабелый CF RAL 9050, ультрабелый CF RAL 9051, ультрабелый CF RAL 9052, ультрабелый CF RAL 9053, ультрабелый CF RAL 9054, ультрабелый CF RAL 9055, ультрабелый CF RAL 9056, ультрабелый CF RAL 9057, ультрабелый CF RAL 9058, ультрабелый CF RAL 9059, ультрабелый CF RAL 9060, ультрабелый CF RAL 9061, ультрабелый CF RAL 9062, ультрабелый CF RAL 9063, ультрабелый CF RAL 9064, ультрабелый CF RAL 9065, ультрабелый CF RAL 9066, ультрабелый CF RAL 9067, ультрабелый CF RAL 9068, ультрабелый CF RAL 9069, ультрабелый CF RAL 9070, ультрабелый CF RAL 9071, ультрабелый CF RAL 9072, ультрабелый CF RAL 9073, ультрабелый CF RAL 9074, ультрабелый CF RAL 9075, ультрабелый CF RAL 9076, ультрабелый CF RAL 9077, ультрабелый CF RAL 9078, ультрабелый CF RAL 9079, ультрабелый CF RAL 9080, ультрабелый CF RAL 9081, ультрабелый CF RAL 9082, ультрабелый CF RAL 9083, ультрабелый CF RAL 9084, ультрабелый CF RAL 9085, ультрабелый CF RAL 9086, ультрабелый CF RAL 9087, ультрабелый CF RAL 9088, ультрабелый CF RAL 9089, ультрабелый CF RAL 9090, ультрабелый CF RAL 9091, ультрабелый CF RAL 9092, ультрабелый CF RAL 9093, ультрабелый CF RAL 9094, ультрабелый CF RAL 9095, ультрабелый CF RAL 9096, ультрабелый CF RAL 9097, ультрабелый CF RAL 9098, ультрабелый CF RAL 9099, ультрабелый CF RAL 9100

**Специальные цвета Arbonia серия „New Inspirations“**

Своей свежей цветовой концепцией „New Inspirations“, основанной на серии „Fresh“, „Warm“ и „Cool“, компания Arbonia дает 18 новых оригинальных оттенков для идеального цветового решения в любом интерьере, которое выйдут далеко за рамки привычного цветового спектра.

\* тонкая структура  
\*\* матовое исполнение

Из-за особенностей полиграфии возможны отклонения в оттенках карты цветов.

**FRESH**

SKY BLUE SF NIC F 001\*\*  
DEEP OCEAN SF NIC F 002\*\*  
AZARONAS SF NIC F 003\*\*  
BAMBOO SF NIC F 004  
PAPAYA SF NIC F 005  
CHERRY SF NIC F 006\*\*

**WARM**

IVORY SF NIC W 001\*\*  
CURRY SF NIC W 002\*\*  
SAHARA SF NIC W 003\*\*  
SUNNYDAY SF NIC W 004\*\*  
CHILI SF NIC W 005\*\*  
RED SF NIC W 006\*\*

**COOL**

SNOW SF NIC C 001\*\*  
ICE BLUE SF NIC C 002\*\*  
ARCTIC BLUE SF NIC C 003\*\*  
BURN SF NIC C 004\*\*  
SLATE SF NIC C 005\*\*  
ONYX SF NIC C 006\*\*

По техническим причинам, обусловленные производственными моментами, допустимы незначительные отклонения в цвете, принятые в отрасли при покраске изделий из стали даже при соблюдении соответствующих условий окраски (особенно это касается цветов с эффектом Metallo). Эти различия могут также происходить при сравнении полиграфии стальных (карпены, радиатор) и керамических поверхностей. Из-за особенностей полиграфии возможны различия в цвете оригинала изделия с приведенными оттенками в каталоге.

## НАСТЕННЫЕ КРЕПЛЕНИЯ ДЛЯ РАДИАТОРОВ ARBONIA

Крепление не входит в комплектацию к радиатору  
Подбирается и поставляется дополнительно



2ШТ

**Держатель, шуруп-шпилька  
ZB0257**



**Упор нижний ZB0280 0001**

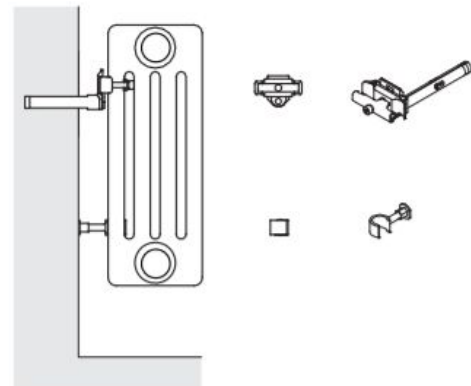

## НАСТЕННЫЕ КРЕПЛЕНИЯ ДЛЯ РАДИАТОРОВ ARBONIA

К радиаторам Arbonia подходят настенные крепления BRA-GP-4 под круглую трубу



**НАСТЕННЫЕ КРЕПЛЕНИЯ ДЛЯ ARBONIA  
ДЛЯ ГОРИЗОНТАЛЬНОГО РАЗМЕЩЕНИЯ ВЕРТИКАЛЬНЫХ  
РАДИАТОРОВ**



**Кронштейны BRA-GP под круглую  
трубу**



**В горизонтальном расположении может быть использован радиатор только  
с боковым видом подключения!**

**НАПОЛЬНОЕ КРЕПЛЕНИЕ STEEL ART**  
ДЛЯ ГОРИЗОНТАЛЬНОГО РАЗМЕЩЕНИЯ ВЕРТИКАЛЬНЫХ  
РАДИАТОРОВ



**Накладка для напольного  
крепёжа Steel Art SAK-xTG-W**

## НАПОЛЬНОЕ КРЕПЛЕНИЕ

Комплект из двух напольных креплений для трехтрубных радиаторов, белый цвет  
FL-FIX-TUBE3-R9016

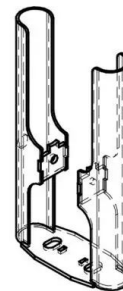
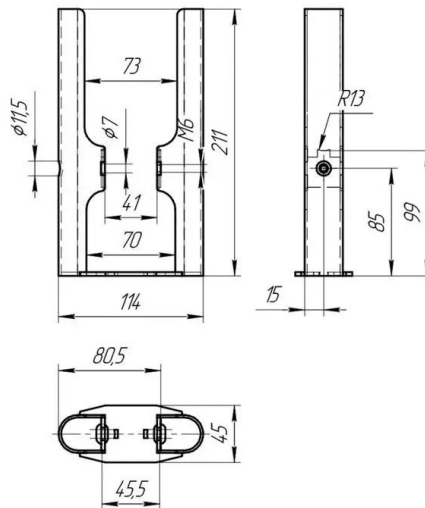

- **Установка** на 3х трубчатые радиаторы высотой до 600 мм
- **Высота** от пола до радиатора с учетом крепежа - 100 мм
- **Рекомендованное кол-во крепежей:**
  - до 20 секций - 2 крепежа
  - от 20-30 секций - 3 крепежа
  - от 30-40 секций - 4 крепежа
  - от 40-50 секций - 5 крепежей
  - от 50-60 секций - 6 крепежей

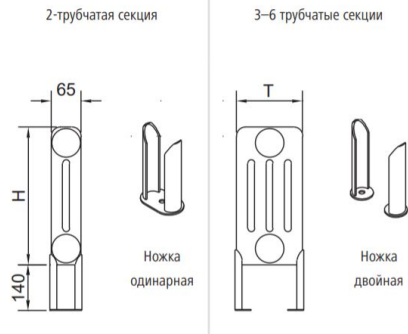

Привариваются на заводе-изготовителе (для 2-х трубчатых секций одинарные ножки, для 3-х – 6-ти трубчатых секций двойные ножки), последующий монтаж невозможен. Высота ножки: 140 мм

Высота	Монтажная длина [секция]	2-трубчатая секция	3-трубчатая секция	4-трубчатая секция	5-трубчатая секция	6-трубчатая секция
		Ножки [шт.]	Ножки [шт.]	Ножки [шт.]	Ножки [шт.]	Ножки [шт.]
> 190-750	до 25	2	2	2	2	2
	26-45	3	3	3	4	4
	46-65	4	4	4	5	5
	66-85	5	5	5	-	-
> 900-2000	до 25	2	2	2	3	3
	26-45	3	3	3	4	-
> 2200-3000	до 25	2	2	2	3	(до 20) 3

## ПРИМЕРЫ УСТАНОВКИ РАДИАТОРОВ ПРИ ПАНОРАМНОМ ОСТЕКЛЕНИИ



Вертикальный радиатор в простенок. Идеальный вариант в большинстве случаев по дизайну и функциональности



Радиатор 200 мм под окно, если есть возможность настенного или напольного крепления. Подходит только для экранирования холодного воздуха от окна



Радиатор вдоль остекления, крепление на ножках. Эффективен при обогреве, не портит визуальное представление как снаружи, так и изнутри









## ПРИМЕР КОМПЛЕКТАЦИИ ПРИ БОКОВОМ ПОДКЛЮЧЕНИИ

Крепление подбирается в зависимости от габаритов радиатора. Обязательно при комплектации.

Арматура подбирается в зависимости от расположения вывода труб клиента: прямое, угловое, осевое.

Термоголовка комплектуется при наличии термостатического клапана в арматуре.





№		Товары (работы, услуги)	Кол-во шт.	Цена	Сумма
1		Трубчатый радиатор Arbonia 2057/20 N 12 RAL 9016 3/4 двухтрубный, 570 мм высотой, 924 мм длиной, 20 секций, боковое подключение (белый)  Мощность, Вт: 1176 Глубина (габаритная), мм: 65 Высота (габаритная), мм: 567 Ширина (габаритная), мм: 924 Вес (примерный), кг: 16.6 Межосевое расстояние: 500мм	1	34 750,00	34 750,00
2		Кронштейны 4 точки под круглую трубу BRA-GP-4-9016(G) белый глянец  Вес (примерный), кг: 1	1	2 280,00	2 280,00
3		Вентиль запорный прямой Hummel Designtechnik 3/4НРx1/2НР (под евроконус, накидная гайка с ниппелем), белый (2456353590)  Глубина (габаритная), мм: 30 Высота (габаритная), мм: 35 Ширина (габаритная), мм: 60 Вес (примерный), кг: 0.3	1	3 270,00	3 270,00
4		Вентиль термостатический прямой Hummel Designtechnik 3/4НРx1/2НР (под евроконус, накидная гайка с ниппелем), белый (2480353590)  Глубина (габаритная), мм: 30 Высота (габаритная), мм: 40 Ширина (габаритная), мм: 59 Вес (примерный), кг: 0.3	1	3 730,00	3 730,00
5		Термостатическая головка Hummel M30x1,5 белая (2907000190)  Глубина (габаритная), мм: 43 Высота (габаритная), мм: 77 Ширина (габаритная), мм: 43 Вес (примерный), кг: 0.2	1	1 580,00	1 580,00
6		Соединительная пробка (муфта) Hummel 3/4НРx1/2BP, никелированная (255034120)  Высота (габаритная), мм: 14.5 Вес (примерный), кг: 0.1	2	250,00	500,00

## ПРИМЕР КОМПЛЕКТАЦИИ ПРИ ОКРАШИВАНИИ РАДИАТОРА И КОМПЛЕКТУЮЩИХ В МОСКВЕ



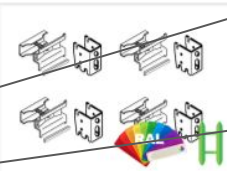



В свойстве товара необходимо указать цвет RAL или спец цвет, а также обязательно указать матовый или глянцевый

### **ВАЖНО!**

**Радиатор Arbonia со встроенным термоклапаном за покраску в нашем цеху имеет отдельное ценообразование 11000р**





1		<p>Трубчатый радиатор Arbonia 2180/06 N 12 RAL (H-H) 3/4 двухтрубный, 1800 мм высотой, 294 мм длиной, 6 секций, боковое подключение в цвете RAL (покраска H-H)</p> <p>Мощность, Вт: 1162 Глубина (габаритная), мм: 65 Высота (габаритная), мм: 1800 Ширина (габаритная), мм: 294 Вес (примерный), кг: 15.7 Межосевое расстояние: 1730мм покраска: 7016 глянец</p>	1	27 850,00	27 850,00
2		<p>Кронштейны 4 точки под круглую трубу BRA-GP-4-RAL в цвете RAL</p> <p>Вес (примерный), кг: 1 покраска: 7016 глянец</p>	1	3 400,00	3 400,00
3		<p>Вентиль термостатический Hummel прямой 3/4", цвет RAL (2914340001-RXXXX)</p> <p>Вес (примерный), кг: 0.3 покраска: 7016 глянец</p>	1	4 610,00	4 610,00
4		<p>Вентиль запорный Hummel прямой 3/4", цвет RAL (2915340001-RXXXX)</p> <p>Вес (примерный), кг: 0.6 покраска: 7016 глянец</p>	1	4 670,00	4 670,00
5		<p>Evosense Black - черная термоголова Purmo</p> <p>Вес (примерный), кг: 0.5</p>	1	1 190,00	1 190,00

**ПРИМЕР КОМПЛЕКТАЦИИ  
ДЛЯ ГОРИЗОНТАЛЬНОГО  
РАЗМЕЩЕНИЯ  
ВЕРТИКАЛЬНЫХ РАДИАТОРОВ НА  
НОЖКАХ**





1		<p>Трубчатый радиатор Arbonia 3180/08 N 12 RAL 9016 3/4 трехтрубный, 1800 мм высотой, 384 мм длиной, 8 секций, боковое подключение (белый)</p> <p>Мощность, Вт: 2062 Глубина (габаритная), мм: 105 Высота (габаритная), мм: 1800 Ширина (габаритная), мм: 384 Вес (примерный), кг: 31.7 Межосевое расстояние: 1730мм</p>	1	40 410,00	40 410,00
2		<p>Вентиль термостатический Hummel прямой 3/4", никелированный (2914340001)</p> <p>Вес (примерный), кг: 0.3</p>	1	1 700,00	1 700,00
3		<p>Вентиль запорный Hummel прямой 3/4", никелированный (2915340001)</p> <p>Вес (примерный), кг: 0.6</p>	1	1 390,00	1 390,00
4		<p>Термостатическая головка Hummel M30x1,5 белая (2907000190)</p> <p>Глубина (габаритная), мм: 43 Высота (габаритная), мм: 77 Ширина (габаритная), мм: 43 Вес (примерный), кг: 0.2</p>	1	1 580,00	1 580,00
5		<p>Крепление SA для 3-трубных радиаторов с горизонтальным расположением секций (белое)</p> <p>Вес (примерный), кг: 1</p>	2	3 300,00	6 600,00
6		<p>Накладка для напольного крепежа Steel Art SAK-xTG-W и Narbonne SK10-18</p> <p>Вес (примерный), кг: 0.1</p>	2	1 030,00	2 060,00

## ПРИМЕР КОМПЛЕКТАЦИИ С НИЖНИМ ПОДКЛЮЧЕНИЕМ

Обратите внимание, базово при нижнем подключении в радиаторе встроенный термоклапан, арматура подбирается без термоклапана.

1		<p>Трубчатый радиатор Arbonia 2180/10 N 69 ventil oben RAL 9016 двухтрубный, 1800 мм высотой, 474 мм длиной, 10 секций, нижнее с вентилем подключение (белый)</p> <p>Мощность, Вт: 1937 Глубина (габаритная), мм: 65 Высота (габаритная), мм: 1800 Ширина (габаритная), мм: 474 Вес (примерный), кг: 26.1 Межосевое расстояние: 50мм</p>	1	46 690,00	46 690,00
2		<p>Кронштейны 4 точки под круглую трубу BRA-GP-4-9016(G) белый глянец</p> <p>Вес (примерный), кг: 1</p>	1	2 280,00	2 280,00
3		<p>Термостатическая головка Hummel M30x1,5 белая (2907000190)</p> <p>Глубина (габаритная), мм: 43 Высота (габаритная), мм: 77 Ширина (габаритная), мм: 43 Вес (примерный), кг: 0.2</p>	1	1 580,00	1 580,00
4		<p>Узел запорный угловой Hummel Designtechnik 3/4HPx1/2HP (под евроконус, накидная гайка с ниппелем; для 2-трубных систем), белый (2499853590)</p> <p>Ширина (габаритная), мм: 115 Вес (примерный), кг: 0.6 Межосевое расстояние: 50мм</p>	1	6 270,00	6 270,00

## ДОПОЛНИТЕЛЬНЫЕ АКСЕССУАРЫ В АССОРТИМЕНТЕ

1		<p>Термостатическая головка Hummel M30x1,5 белая (2907000190)</p> <p>Глубина (габаритная), мм: 43            Высота (габаритная), мм: 77            Ширина (габаритная), мм: 43            Вес (примерный), кг: 0.2</p>	1	1 580,00	1 580,00
2		<p>Лежанка для домашних животных на радиатор</p> <p>Вес (примерный), кг: 1</p>	1	3 330,00	3 330,00
3		<p>Полка для трубчатого радиатора Arbonia на 10 секций белая DER-ARB010-W</p> <p>Вес (примерный), кг: 1</p>	1	7 150,00	7 150,00
4		<p>Крючок SA цвет RAL галочка (нерж. сталь) SAH-STAL-V-RALXXXX</p> <p>Вес (примерный), кг: 0.2</p>	1	2 340,00	2 340,00

## Скидочная политика Хом-ХИТ по типам клиентов на все заказы начиная с 6 марта 2022

Товарная группа	Физ. Лицо/юр. лица	Дизайнер/Архитектурное бюро/ с подтверждением Диплом/Сайт/Инстаграмм	Монтажник только с подтверждением Сайт/Инстаграмм/Аккаунт на профильном сайте
Gurado Retta	0%	10%	10%
Gurado Pilon	0%	10%	10%
Guardo Полотенчики	0%	10%	10%
ВСЕ ПОЗИЦИИ СО СКЛАДА ХОМ ХИТ	0%	10%	10%
Со складов наших партнеров	0%	10%	10%
Заказной товар на производстве	Индивидуально	Индивидуально	Индивидуально
Конкурентные предложения:	Индивидуально	Индивидуально	Индивидуально
<b>Счета и КП действуют в течении дня</b>			

 **arbonia**

