



ТРУБЧАТЫЕ РАДИАТОРЫ
GUARDO PILLON











О БРЕНДЕ GUARDO PILLON

- «Home-heat» - генеральный дилер бренда
- С 2019 года поставляется в Россию
- Производство находится в Италии. Завод производит радиаторы с 60-х гг.
- Радиаторы сертифицированы по ГОСТ
- Бренд застрахован НА 50 000 евро
- Для дизайнеров разработаны 3D модели (<https://guardo.ru/>)
- Большая складская программа в Москве, включая редкие высоты 300, 400, 565, 1200, 1500, 1800, 2200 мм в трёх цветах: белый, чёрный матовый (только для высоты 1900мм), «технолак»
- Высокая маржинальность товара (60%-70%)
- Срок изготовления и поставки индивидуального заказа около 5 мес. (в зависимости от сезона)



ДОСТОИНСТВА

- 1. Надежность** – изготовлены из высококачественной трубной стали, обеспечивающей износостойчивость и долгую бесперебойную работу. Каждый продукт подвергается испытанию высокого давления, чтобы гарантировать герметичность в рекомендованных условиях работы.
- 2. Эстетичность** – продуманный дизайн позволяет устанавливать радиатор в комнатах с любым стилем интерьера.
- 3. Автоматизированное производство** - исключает возможность брака. Лазерная сварка гарантирует идеальный сварной шов, что дает исключительную герметичность, а также оптимизирует процесс окрашивания, обеспечивая ровное распространение покрытия и отсутствие дефектов на каждой из частей продукта. Внутренняя часть радиатора не несет отложений и осадков внутри, а поверхность радиатора проходит пять стадий обработки.
- 4. Адаптированы для россиян** – рабочее давление 10 Бар (Атмосфер) и температура 95°C позволяют использовать для многоквартирных и частных домов в центральных отопительных системах.
- 5. Гигиеничность** – отсутствие конвекции и соответственно пыли в воздухе. Комфортный и естественный для человека принцип теплопередачи такой же, как тепло солнечных лучей или камина.
- 6. Вариативность исполнения** – на заказ изготавливаются радиусные, угловые, радиаторы-скамейки.
- 7. Большой выбор порошкового покрытия.**

ТЕХНИЧЕСКИЕ ДАННЫЕ

- Материал: высококачественная сталь толщиной 1,25 мм и диаметром 25 мм
- Высота: 200-2500 мм
- Длина: от 204 мм (4 секции) - до 2724 мм (60 секций)
- Глубина: 2-трубные - 65 мм; 3-трубные - 101 мм; 4-трубные - 139 мм; 5-трубные - 177 мм; 6-трубные - 215 мм;
- Рабочее давление: 10 бар. Только для систем отопления. **Установка на ГВС не допускается**
- Испытательное давление: 15 бар
- Макс. температура: 95°C
- В комплекте: заглушка, воздухоотводчик
- Теплоноситель: вода или антифриз
- Подключения: боковое $\frac{3}{4}$, нижнее $\frac{1}{2}$
- Дополнительно: настенные или напольные крепления, термостатическая или запорная арматура, термоголовка, полочка, крючки.
- Стандартный цвет: белый 9016 глянец или за дополнительную стоимость любой по шкале RAL (за 2 недели в нашем цеху) бесцветный лак
- Гарантия 20 лет на радиатор, 10 лет на заводскую покраску



АНАЛОГИ

IRSAP

Бренд IRAP является полным аналогом, визуальных и конструктивных отличий от Pilon не имеет.

Отличия:

Наличие определенных моделей имеется у поставщиков МТК, Интерма.

Заказ в производство через генерального директора Лушакова Дениса.

Комплектация: заглушка, воздухоотводчик, термклапан (только при нижним подключении), комплект креплений

ПОДКЛЮЧЕНИЯ

ВК- боковое

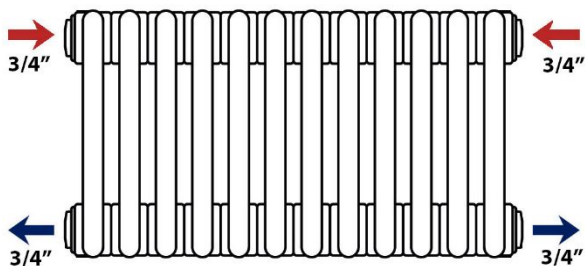

НК- нижнее право/лево стороннее

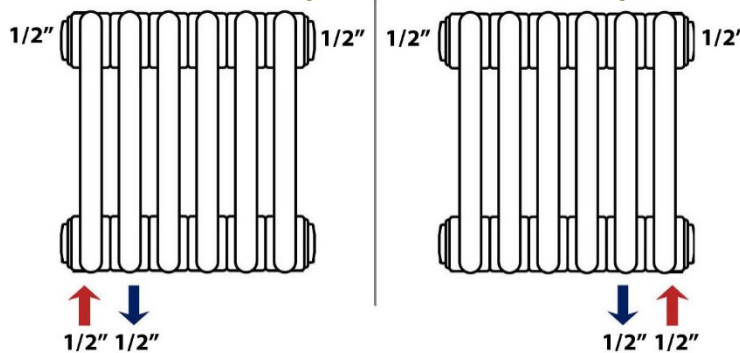

МК- нижнее центральное

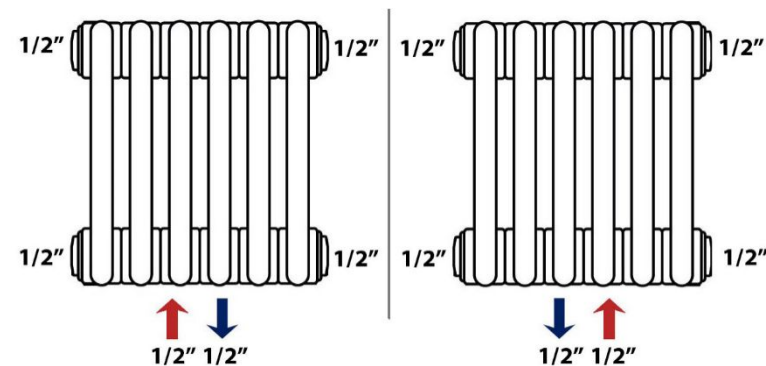

СК- нижнее в крайних секциях

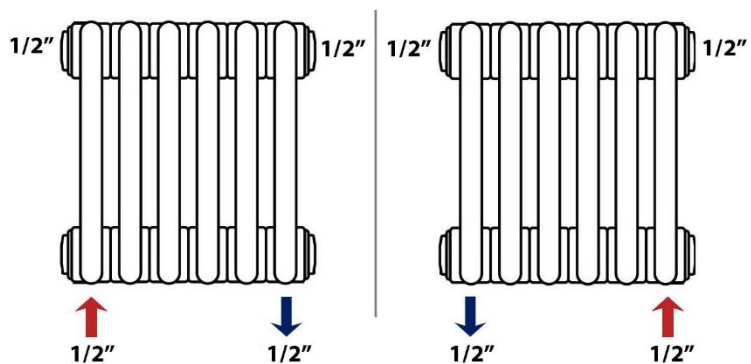

НКВ- нижнее право/лево стороннее с термклапаном

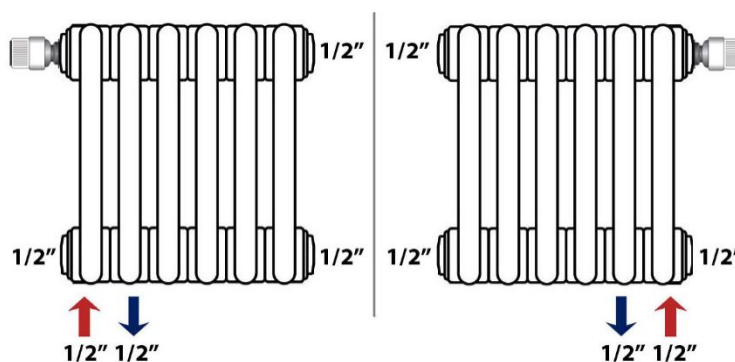

МКВ- нижнее центральное с термклапаном

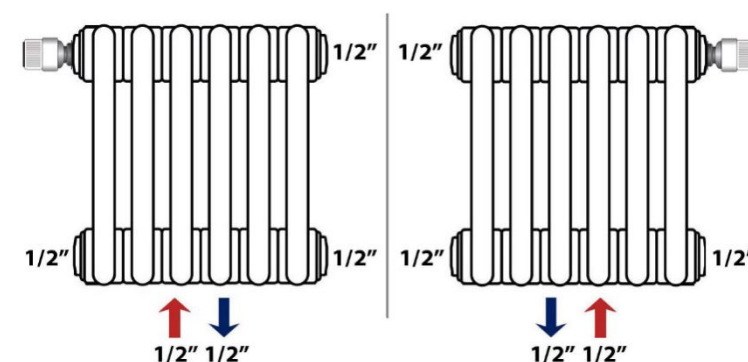

ОБОЗНАЧЕНИЕ АРТИКУЛА

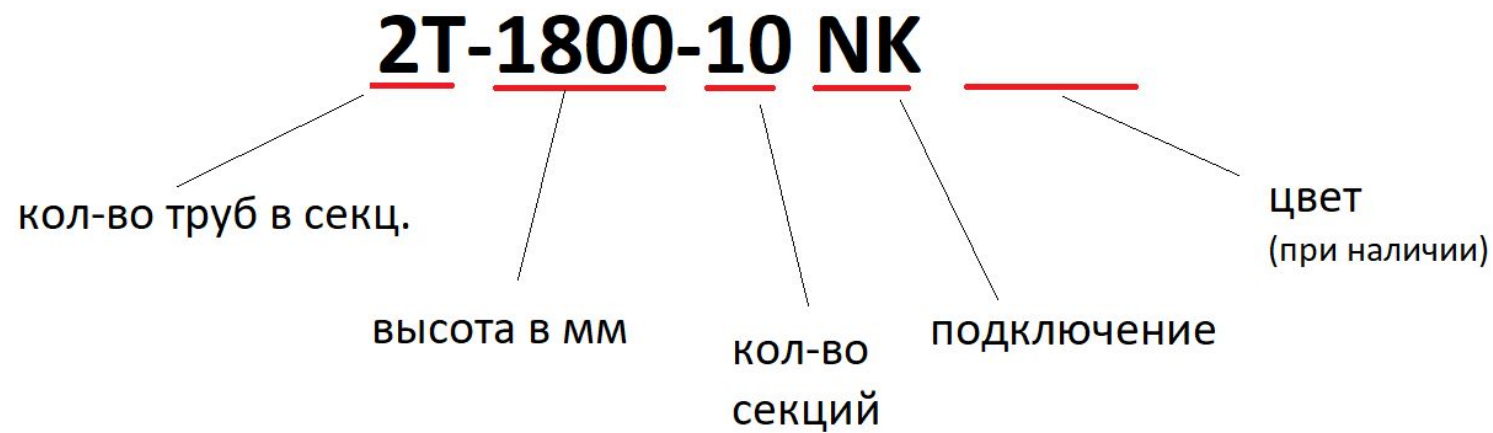

СТОИМОСТЬ ЗАВОДСКОЙ ПОКРАСКИ

- Стандартные цвета RAL + 15% к стоимости радиатора
- Антрациты, бронза, медь, металлики + 25% к стоимости радиатора
- Цвета RAL не вошедшие в шкалу + 40% к стоимости радиатора
- Покрытие хром умножаете на 6 стоимость радиатора, золото на 12
- Технолак + 40% к стоимости радиатора

СПЕЦИАЛЬНОЕ ИСПОЛНЕНИЕ



Радиусные - + € 20 к секции
Угловые 90 градусов - + € 152 к радиатору

Выбор цвета по ссылке:
<https://www.home-heat.ru/colors/>

Зеленый тускло-белый СЕРИЯ КЛАССИЧЕСКИЙ Код: 34 +15%	Красно-лиловый - Ral 3005 СЕРИЯ КЛАССИЧЕСКИЙ Код: 19 +15%	Синий лазурит СЕРИЯ СПЕЦИАЛЬНЫЙ Код: 40 +25%	Коричневый - Ral 8017 СЕРИЯ КЛАССИЧЕСКИЙ Код: 39 +15%
Белый лед СЕРИЯ СПЕЦИАЛЬНЫЙ Код: 17 +25%	Бордовый - Ral 3003 СЕРИЯ КЛАССИЧЕСКИЙ Код: 06 +15%	Серый Макотте СЕРИЯ КЛАССИЧЕСКИЙ Код: 03 +15%	Черная медь СЕРИЯ СПЕЦИАЛЬНЫЙ Код: 14 +25%
Белый молочный СЕРИЯ СПЕЦИАЛЬНЫЙ Код: 28 +25%	Огненно-красный СЕРИЯ СПЕЦИАЛЬНЫЙ Код: 70 +25%	Алюминиевый серый - Ral 9006 СЕРИЯ СПЕЦИАЛЬНЫЙ Код: 84 +25%	Бронза СЕРИЯ СПЕЦИАЛЬНЫЙ Код: 39 +25%
Белый перламутровый СЕРИЯ КЛАССИЧЕСКИЙ Код: 36 +15%	Красный - Ral 3000 СЕРИЯ КЛАССИЧЕСКИЙ Код: 05 +15%	Серебристо-серый СЕРИЯ СПЕЦИАЛЬНЫЙ Код: 20 +25%	Бронза-реалистичная - Ral 8004 СЕРИЯ КЛАССИЧЕСКИЙ Код: 11 +15%
Жемчужно-белый СЕРИЯ СПЕЦИАЛЬНЫЙ Код: 16 +25%	Земляничный - Ral 3018 СЕРИЯ КЛАССИЧЕСКИЙ Код: 15 +15%	Жемчужно-серый СЕРИЯ СПЕЦИАЛЬНЫЙ Код: 16 +25%	Оранжевый - Ral 2004 СЕРИЯ КЛАССИЧЕСКИЙ Код: 17 +15%
Кадр 1 СЕРИЯ СПЕЦИАЛЬНЫЙ Код: 10 +25%	Розовый - Ral 3015 СЕРИЯ КЛАССИЧЕСКИЙ Код: 82 +15%	Титан серый-металлик - Ral 9023 СЕРИЯ СПЕЦИАЛЬНЫЙ Код: 13 +25%	Дымный - Ral 1023 СЕРИЯ КЛАССИЧЕСКИЙ Код: 17 +15%
Слоновая кость - Ral 1013 СЕРИЯ КЛАССИЧЕСКИЙ Код: 02 +15%	Фиолетовый - Ral 4006 СЕРИЯ КЛАССИЧЕСКИЙ Код: 30 +15%	Средний серый СЕРИЯ СПЕЦИАЛЬНЫЙ Код: 40 +25%	Желтый - Ral 1021 СЕРИЯ КЛАССИЧЕСКИЙ Код: 04 +15%
Тусклый каштановый СЕРИЯ КЛАССИЧЕСКИЙ Код: 35 +15%	Сиреневый - Ral 4003 СЕРИЯ КЛАССИЧЕСКИЙ Код: 81 +15%	Черный серый-металлик СЕРИЯ СПЕЦИАЛЬНЫЙ Код: 32 +25%	Белое-красное СЕРИЯ КЛАССИЧЕСКИЙ Код: 26 +15%
Натуральный бежевый СЕРИЯ КЛАССИЧЕСКИЙ Код: 18 +15%	Высоко-синий СЕРИЯ СПЕЦИАЛЬНЫЙ Код: 10 +25%	Серый кварц СЕРИЯ СПЕЦИАЛЬНЫЙ Код: 31 +25%	Зеленый-бирюза СЕРИЯ КЛАССИЧЕСКИЙ Код: 29 +15%
Песочное печенье СЕРИЯ СПЕЦИАЛЬНЫЙ Код: 14 +25%	Темно-синий СЕРИЯ КЛАССИЧЕСКИЙ Код: 27 +15%	Матово-черный СЕРИЯ СПЕЦИАЛЬНЫЙ Код: 30 +25%	Серебристо-зеленый - Ral 6021 СЕРИЯ КЛАССИЧЕСКИЙ Код: 06 +15%
Кадр 2 СЕРИЯ СПЕЦИАЛЬНЫЙ Код: 10 +25%	Синий лазурит 2 СЕРИЯ СПЕЦИАЛЬНЫЙ Код: 10 +25%	Трифигово-черный СЕРИЯ СПЕЦИАЛЬНЫЙ Код: 19 +25%	Зеленая трава - Ral 6018 СЕРИЯ КЛАССИЧЕСКИЙ Код: 10 +15%
Лепра СЕРИЯ СПЕЦИАЛЬНЫЙ Код: 10 +25%	Лепра СЕРИЯ СПЕЦИАЛЬНЫЙ Код: 11 +15%	Черный молочный СЕРИЯ СПЕЦИАЛЬНЫЙ Код: 11 +25%	Лесной зеленый - Ral 6005 СЕРИЯ СПЕЦИАЛЬНЫЙ Код: 19 +15%
Солнечный камень СЕРИЯ СПЕЦИАЛЬНЫЙ Код: 20 +25%	Средне-голубой - Ral 5014 СЕРИЯ КЛАССИЧЕСКИЙ Код: 07 +15%	Черный - Ral 9003 СЕРИЯ КЛАССИЧЕСКИЙ Код: 10 +15%	
Табачно-коричневый СЕРИЯ СПЕЦИАЛЬНЫЙ Код: 18 +25%	Нежно-голубой - Ral 5024 СЕРИЯ КЛАССИЧЕСКИЙ Код: 07 +15%	Черный лед СЕРИЯ СПЕЦИАЛЬНЫЙ Код: 13 +25%	

НАСТЕННОЕ КРЕПЛЕНИЕ ДЛЯ GUARDO

Крепление не входит в комплектацию к радиатору
Подбирается и поставляется дополнительно

Кронштейны BRA-GP-4 под круглую трубу



НАСТЕННОЕ КРЕПЛЕНИЕ ДЛЯ GUARDO

Вариант крепления с помощью анкера

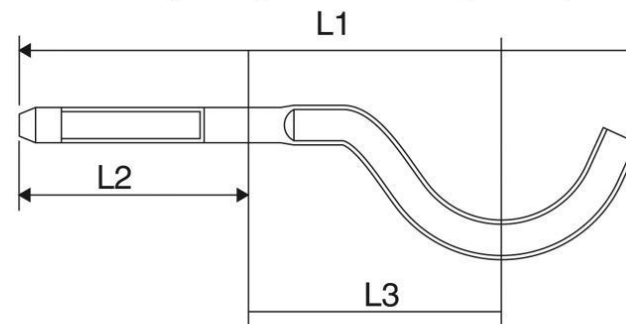

Несущая способность одной пары кронштейнов

Модель	Общая длина L1	Глубина стены L2	Расстояние от оси до стены L3	Диаметр анкера	Длина анкера	Вес* кг
2-трубные	173	70	66	12	78	75
3-трубные	192	70	85	12	78	52
4-трубные	211	90	84	16	95	160
5-трубные	230	90	103	16	95	100
6-трубные	249	90	122	16	95	64

* Несущая способность (в кг) одного кронштейна с провисанием в 3 мм.

Технические характеристики стандартных кронштейнов

Модель	200	300	400	500	565	600	665	685	750	765	865	885	900	1000	1200	1500	1800	2000	2200	2500
2-трубные	30	35	40	50	50	50	50	50	50	50	50	50	50	50	50	43	36	32	30	26
3-трубные	30	35	40	50	49	46	42	41	38	37	33	33	32	29	29	20	17	15	14	12
4-трубные	25	30	40	50	50	50	50	50	50	50	50	50	50	50	50	46	38	35	32	28
5-трубные	20	20	30	40	45	50	47	47	43	43	37	37	37	33	33	23	19	17	16	14
6-трубные	20	20	30	30	30	28	26	25	23	23	20	20	20	18	18	12	10	9	8	7

В несущей способности пары кронштейнов выражено максимальное количество секций для одного радиатора, которое можно удержать при помощи 2-х кронштейнов, исходя из веса и кол-ва трубок. Значения относятся к твердым кирпичным стенам. Несущая способность пары кронштейнов с провисанием в 3 мм.

НАСТЕННОЕ КРЕПЛЕНИЕ ДЛЯ GUARDO

ДЛЯ ГОРИЗОНТАЛЬНОГО РАЗМЕЩЕНИЯ ВЕРТИКАЛЬНЫХ РАДИАТОРОВ



Кронштейны BRA-GP под круглую трубу



В горизонтальном расположении может быть использован радиатор только с боковым видом подключения!

НАПОЛЬНОЕ КРЕПЛЕНИЕ STEEL ART

ДЛЯ ГОРИЗОНТАЛЬНОГО РАЗМЕЩЕНИЯ ВЕРТИКАЛЬНЫХ РАДИАТОРОВ



**Накладка для напольного
крепёжа Steel Art SAK-xTG-W**

НАПОЛЬНОЕ КРЕПЛЕНИЕ

Комплект из двух напольных креплений для трехтрубных радиаторов, белый цвет
FL-FIX-TUBE3-R9016

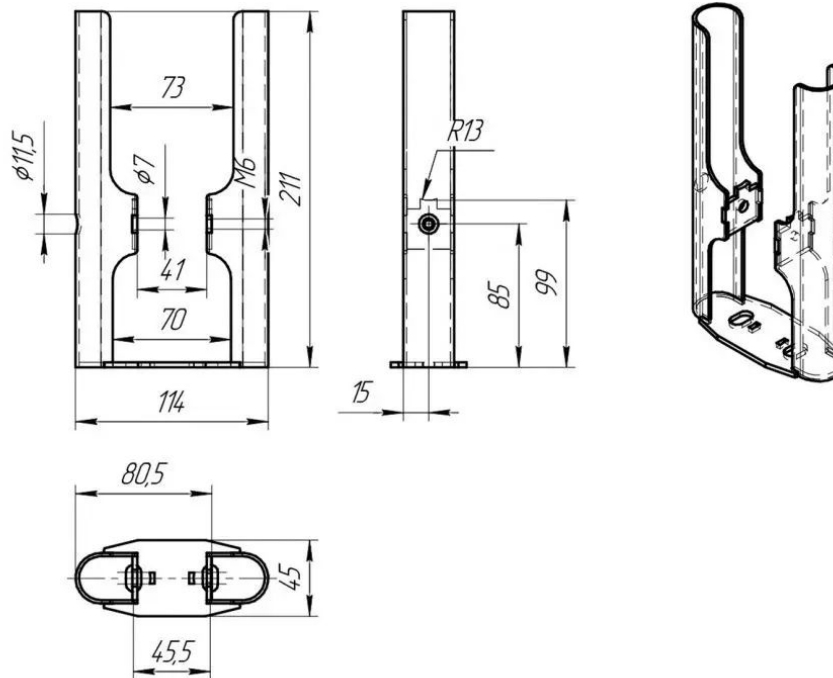

- **Установка** на 3х трубчатые радиаторы высотой до 600 мм
- **Высота** от пола до радиатора с учетом крепежа - 100 мм
- **Рекомендованное кол-во крепежей:**
 - до 20 секций - 2 крепежа
 - от 20-30 секций - 3 крепежа
 - от 30-40 секций - 4 крепежа
 - от 40-50 секций - 5 крепежей
 - от 50-60 секций - 6 крепежей

НАПОЛЬНОЕ КРЕПЛЕНИЕ

Напольное крепление АМЕНВАІЕ

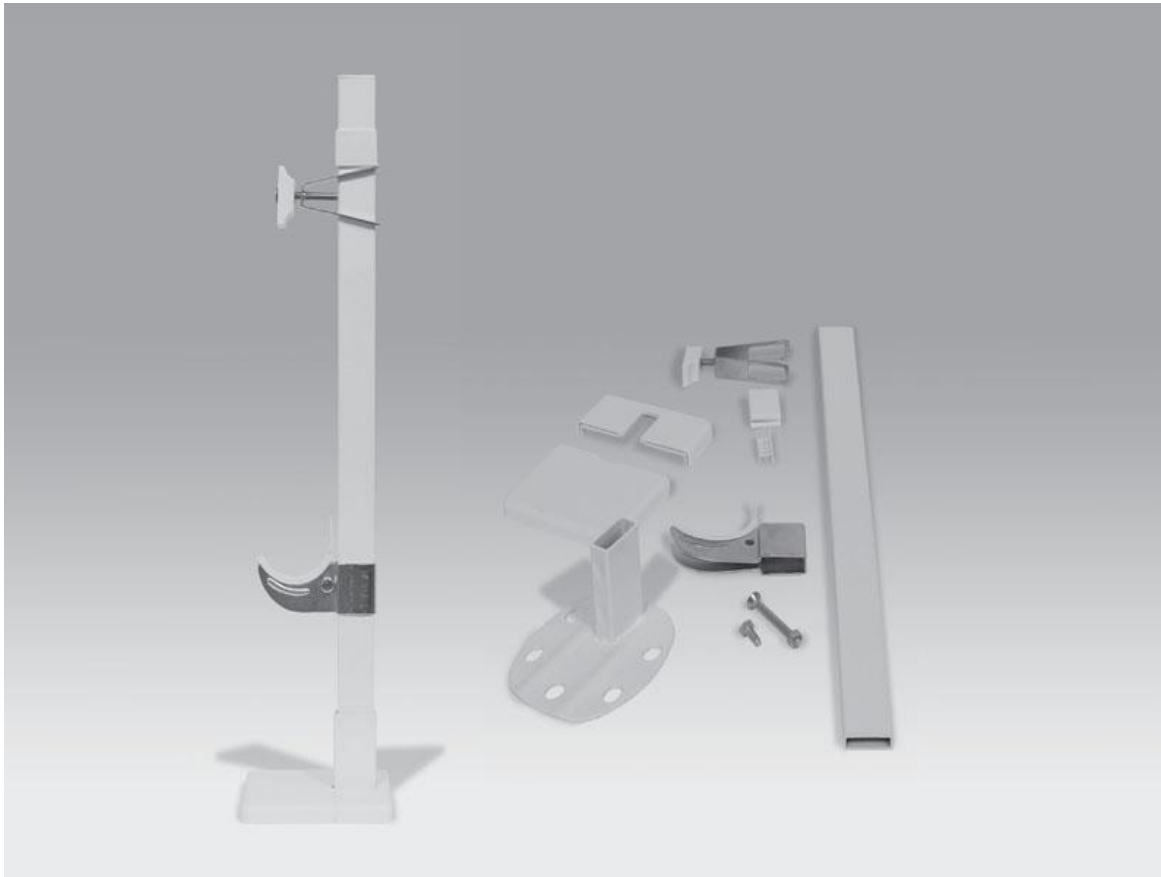

ПОДБОР НАПОЛЬНЫХ КРЕПЕЖЕЙ АМЕНВАІЕХХ ДЛЯ РАДИАТОРА

ТРУБНОСТЬ	ВЫСОТА	ТРЕБУЕМОЕ КОЛ-ВО КРЕПЛЕНИЙ				
		до 20 секц.	20-30 секц.	30-40 секц.	40-50 секц.	50-60 секц.
2	200-600	2	2	2	2	2
3	200-400	2	2	2	2	2
3	450	2	2	2	2	3
3	500	2	2	2	2	3
3	550	2	2	2	3	3
3	565	2	2	2	3	3
3	600	2	2	2	2	3
4	200-300	2	2	2	2	2
4	350	2	2	2	2	3
4	365	2	2	2	2	3
4	400	2	2	2	3	3
4	450	2	2	2	3	3
4	500	2	2	3	3	4
4	550	2	2	3	3	4
4	565	2	2	3	3	4
4	600	2	2	3	3	4
5	200	2	2	2	2	2
5	260	2	2	2	2	3
5	300	2	2	2	3	3
5	350	2	2	2	3	3
5	365	2	2	3	3	3
5	400	2	2	3	3	4
5	450	2	2	3	3	4
5	500	2	2	3	4	4
5	550	2	3	3	4	4
5	565	2	3	3	4	4
5	600	2	3	3	4	4
6	200	2	2	2	2	3
6	260	2	2	2	3	3
6	300	2	2	3	3	4
6	350	2	2	3	3	4
6	365	2	2	3	3	4
6	400	2	2	3	4	4
6	450	2	3	3	4	5
6	500	2	3	4	4	5
6	550	2	3	4	4	5
6	565	2	3	4	4	5
6	600	2	3	4	4	5

ПРИМЕРЫ УСТАНОВКИ РАДИАТОРОВ ПРИ ПАНОРАМНОМ ОСТЕКЛЕНИИ



Вертикальный радиатор в простенок.
Идеальный вариант в большинстве случаев по дизайну и функциональности



Радиатор 200 мм под окно, если есть возможность настенного или напольного крепления. Подходит только для экранирования холодного воздуха от окна



Радиатор вдоль остекления, крепление на ножках. Эффективен при обогреве, не портит визуальное представление как снаружи, так и изнутри







ПРИМЕР КОМПЛЕКТАЦИИ ПРИ БОКОВОМ ПОДКЛЮЧЕНИИ

Крепление подбирается в зависимости от габаритов радиатора. Обязательно при комплектации.

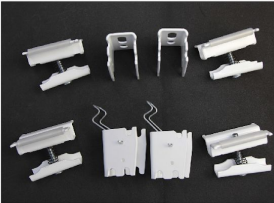
Арматура подбирается в зависимости от расположения вывода труб клиента: прямое, угловое, осевое.

Термоголовка комплектуется при наличии термостатического клапана в арматуре.





№	Товары (работы, услуги)	Кол-во шт.	Цена	Сумма
1	 <p>Вертикальный трубчатый радиатор GUARDO PILON S4H двухтрубный 1800 мм высотой, 384 мм шириной, 8 секций, боковое подключение 3/4", 2Т-1800 8 ВК 3/4" белый</p> <p>Мощность, Вт: 1552 Глубина (габаритная), мм: 65 Высота (габаритная), мм: 1800 Ширина (габаритная), мм: 384 Вес (примерный), кг: 21.44 Межосевое расстояние: 1735мм</p>	1	28 100,00	28 100,00
2	 <p>Кронштейны 4 точки под круглую трубу BRA-GP-4-9016(G) белый глянец</p> <p>Вес (примерный), кг: 1</p>	1	2 400,00	2 400,00
3	 <p>Термостатическая головка Hummel M30x1,5 белая (2907000190)</p> <p>Глубина (габаритная), мм: 43 Высота (габаритная), мм: 77 Ширина (габаритная), мм: 43 Вес (примерный), кг: 0.2</p>	1	1 630,00	1 630,00
4	 <p>Вентиль запорный угловой Hummel Designtechnik 3/4НРx1/2НР (под евроконус, накидная гайка с ниппелем), белый (2456853590)</p> <p>Глубина (габаритная), мм: 30 Высота (габаритная), мм: 45 Ширина (габаритная), мм: 54 Вес (примерный), кг: 0.3</p>	1	3 490,00	3 490,00
5	 <p>Вентиль термостатический угловой Hummel Designtechnik 3/4НРx1/2НР (под евроконус, накидная гайка с ниппелем), белый (2480853590)</p> <p>Глубина (габаритная), мм: 30 Высота (габаритная), мм: 45 Ширина (габаритная), мм: 55 Вес (примерный), кг: 0.3</p>	1	3 980,00	3 980,00
6	 <p>Соединительная пробка (муфта) Hummel 3/4НРx1/2BP, никелированная (255034120)</p> <p>Высота (габаритная), мм: 14.5 Вес (примерный), кг: 0.1</p>	2	250,00	500,00

ПРИМЕР КОМПЛЕКТАЦИИ ПРИ ОКРАШИВАНИИ РАДИАТОРА И КОМПЛЕКТУЮЩИХ В МОСКВЕ

ВАЖНО!





Радиатор PILON со встроенным термоклапаном за
покраску в нашем цеху имеет отдельное
ценообразование 11000р

В свойстве товара
необходимо указать цвет RAL
или спец цвет, а также
обязательно указать матовый
или глянцевый

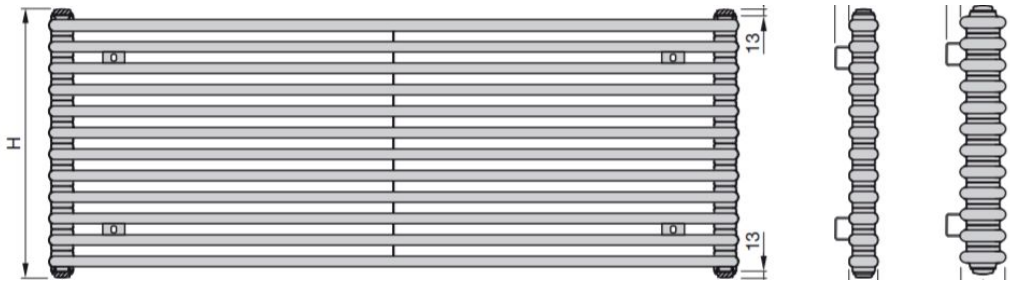

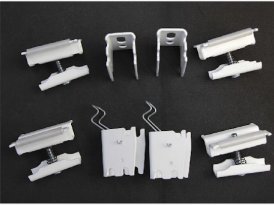

№	Товары (работы, услуги)	Кол-во шт.	Цена	Сумма
1	 <p>Трубчатый радиатор GUARDO PILON S4H двухтрубный 1800 мм высотой, 384 мм шириной, 8 секций, боковое подключение 3/4", 2Т-1800 В ВК 3/4" в цвете RAL (покраска Н-Н)</p> <p>Мощность, Вт: 1552 Глубина (габаритная), мм: 65 Высота (габаритная), мм: 1800 Ширина (габаритная), мм: 384 Вес (примерный), кг: 21.44 Межосевое расстояние: 1735мм покраска: RAL 9005 матовый</p>	1	35 200,00	35 200,00
2	 <p>Кронштейны 4 точки под круглую трубу BRA-GP-4-9005(М) черный матовый</p> <p>Вес (примерный), кг: 1</p>	1	3 270,00	3 270,00
3	 <p>Вентиль термостатический Hummel угловой 3/4", цвет RAL (2904340001-RXXXX)</p> <p>Вес (примерный), кг: 0.3 покраска: RAL 9005 матовый</p>	1	4 550,00	4 550,00
4	 <p>Вентиль запорный Hummel угловой 3/4", цвет RAL (2905340001-RXXXX)</p> <p>Вес (примерный), кг: 0.6 покраска: RAL 9005 матовый</p>	1	4 610,00	4 610,00
5	 <p>Термостатическая головка Hummel M30x1,5 черная антрацит RAL7016 (2907000116)</p> <p>Глубина (габаритная), мм: 43 Высота (габаритная), мм: 77 Ширина (габаритная), мм: 43 Вес (примерный), кг: 0.2</p>	1	2 030,00	2 030,00

ПРИМЕР КОМПЛЕКТАЦИИ ДЛЯ ГОРИЗОНТАЛЬНОГО РАЗМЕЩЕНИЯ ВЕРТИКАЛЬНЫХ РАДИАТОРОВ







№	Товары (работы, услуги)	Кол-во шт.	Цена	Сумма
1	 <p>Вертикальный трубчатый радиатор GUARDO PILON S4H двухтрубный 1800 мм высотой, 384 мм шириной, 8 секций, боковое подключение 3/4", 2Т-1800 8 ВК 3/4" белый</p> <p>Мощность, Вт: 1552 Глубина (габаритная), мм: 65 Высота (габаритная), мм: 1800 Ширина (габаритная), мм: 384 Вес (примерный), кг: 21.44 Межосевое расстояние: 1735мм</p>	1	28 100,00	28 100,00
2	 <p>Кронштейны 4 точки под круглую трубу BRA-GP-4-9016(G) белый глянец</p> <p>Вес (примерный), кг: 1</p>	1	2 400,00	2 400,00
3	 <p>Термостатическая головка Hummel M30x1,5 белая (2907000190)</p> <p>Глубина (габаритная), мм: 43 Высота (габаритная), мм: 77 Ширина (габаритная), мм: 43 Вес (примерный), кг: 0.2</p>	1	1 630,00	1 630,00
4	 <p>Вентиль запорный угловой Hummel Designtechnik 3/4НРx1/2НР (под евроконус, накидная гайка с ниппелем), белый (2456853590)</p> <p>Глубина (габаритная), мм: 30 Высота (габаритная), мм: 45 Ширина (габаритная), мм: 54 Вес (примерный), кг: 0.3</p>	1	3 490,00	3 490,00
5	 <p>Вентиль термостатический угловой Hummel Designtechnik 3/4НРx1/2НР (под евроконус, накидная гайка с ниппелем), белый (2480853590)</p> <p>Глубина (габаритная), мм: 30 Высота (габаритная), мм: 45 Ширина (габаритная), мм: 55 Вес (примерный), кг: 0.3</p>	1	3 980,00	3 980,00
6	 <p>Соединительная пробка (муфта) Hummel 3/4НРx1/2ВР, никелированная (255034120)</p> <p>Высота (габаритная), мм: 14.5 Вес (примерный), кг: 0.1</p>	2	250,00	500,00

**ПРИМЕР КОМПЛЕКТАЦИИ
ДЛЯ ГОРИЗОНТАЛЬНОГО
РАЗМЕЩЕНИЯ
ВЕРТИКАЛЬНЫХ РАДИАТОРОВ НА
НОЖКАХ**

№	Товары (работы, услуги)	Кол-во шт.	Цена
1	 <p>Вертикальный трубчатый радиатор GUARDO PILON S4H двухтрубный 1800 мм высотой, 384 мм шириной, 8 секций, боковое подключение, 2Т-1800 8 ВК</p> <p>Мощность, Вт: 1552 Глубина (габаритная), мм: 65 Высота (габаритная), мм: 1800 Ширина (габаритная), мм: 384 Вес (примерный), кг: 21.44 РАСПОЛОЖЕНИЕ: ГОРИЗОНТАЛЬНОЕ</p>	1	24 680,00
2	 <p>Крепление SA для 2-трубных радиаторов с горизонтальным расположением секций (белое)</p> <p>Вес (примерный), кг: 1</p>	3	2 600,00
3	 <p>Накладка для напольного крепежа Steel Art SAK-xTG-W и Narbonne SK10-18</p> <p>Вес (примерный), кг: 0.1</p>	3	980,00
4	 <p>Вентиль термостатический Hummel угловой 3/4", никелированный (2904340001)</p> <p>Вес (примерный), кг: 0.3</p>	1	1 850,00
5	 <p>Вентиль запорный Hummel угловой 3/4", никелированный (2905340001)</p> <p>Вес (примерный), кг: 0.6</p>	1	1 350,00

**ПРИМЕР
КОМПЛЕКТАЦИИ
С НИЖНИМ
ПОДКЛЮЧЕНИЕМ**

№	Товары (работы, услуги)	Кол-во шт.	Цена	Сумма
1	 <p>Трубчатый радиатор GUARDO PILON S4H двухтрубный 400 мм высотой, 834 мм шириной, 18 секций, нижнее подключение, 2Т-0400 18 NK белый</p> <p>Мощность, Вт: 828 Глубина (габаритная), мм: 65 Высота (габаритная), мм: 400 Ширина (габаритная), мм: 834 Вес (примерный), кг: 11.34 Межосевое расстояние: 50мм</p>	1	35 860,00	35 860,00
2	 <p>Кронштейны 4 точки под круглую трубу BRA-GP-4-9016(G) белый глянец</p> <p>Вес (примерный), кг: 1</p>	1	2 280,00	2 280,00
3	 <p>Evosense - термоголовка Purmo</p> <p>Вес (примерный), кг: 0.5</p>	1	1 170,00	1 170,00
4	 <p>Узел термостатический угловой Hummel Designtechnik 3/4НРх1/2НР (под евроконус, накидная гайка с ниппелем; для 2-трубных систем), белый (2481853590)</p> <p>Глубина (габаритная), мм: 48 Высота (габаритная), мм: 69.4 Ширина (габаритная), мм: 137 Вес (примерный), кг: 0.7 Межосевое расстояние: 50мм</p>	1	6 520,00	6 520,00

**ДОПОЛНИТЕЛЬНЫЕ
АКСЕССУАРЫ
В АССОРТИМЕНТЕ**

1



Evosence Black - черная термоголовка Purmo

Вес (примерный), кг: 0.5

2



Лежанка для домашних животных на радиатор

Вес (примерный), кг: 1

3



Полка для трубчатого радиатора GUARDO на 6 секций
белая DER-GUA06-W

Вес (примерный), кг: 1

4



Крючок хром галочка (нерж. сталь)

Вес (примерный), кг: 0.5



СКИДОЧНАЯ ПОЛИТИКА GUARDO PILON

Основной наш потребитель это розничный клиент, продажи осуществляются только розничные ВТС, оптовые продажи ВТВ на сегодняшний день не осуществляем.

Всех клиентов мы разделяем на три группы:

1. Розничный клиент - покупающий товар поштучно или несколько штук, для личного пользования, в свою квартиру или дом. Такой клиент может осуществлять оплату как от физ. лица, так и от юр. лица (например от своего ИП). Максимально допустимая скидка по бренду GUARDO PILON до 7%. Как менеджер ты можешь поставить скидку до 5% без согласования с руководителем, все что выше, только при подтверждении. Любая скидка должна быть чем то обоснована, мы не раздаем скидки просто так, а извлекаем для себя максимальную пользу и выгоду. Ниже в таблице ты увидишь при каких условиях можно дать скидку Клиенту.

2. Дизайнеры/монтажники – лица, которые реализовывают свои проекты для заказчиков, они могут выступать в роли представителя заказчика, или направлять их в наш магазин напрямую. За приведенного клиента они получают бонус от магазина, это так называемое «сотрудничество», где ты делишься прибылью со своим «партнером». С такими клиентами выстраиваются долгосрочные отношения, ведь дизайнеры/монтажники не раз могут еще обратиться к тебе за заказом, для реализации своих проектов. Максимальная допустимая скидка для этой группы лиц до 15%.

3. Перекупщики – это лица, которые занимаются перепродажей товара. Это могут быть магазины, которые делают ремонт под ключ своему заказчику, и для полной сдачи им необходимо установить трубчатые радиаторы. Заказчик выбирает что он хочет получить, а перекупщики уже ведут диалог о закупке одной или нескольких штук. Так как у нас нет оптовых продаж, скидка по данным запросам минимальна, максимально допустима до 10%.

СКИДОЧНАЯ ПОЛИТИКА GUARDO

Скидочная политика для розничных покупателей

Guardo Retta

До 50 000 рублей	от 50 000 рублей	от 100 000 рублей
3%	5%	10%

Guardo Pilon

До 50 000 рублей	от 50 000 рублей	от 100 000 рублей
3%	5%	10%

Guardo Полотенцесушители

До 50 000 рублей	от 50 000 рублей
3%	5%

Скидочная политика для дизайнеров/монтажников

Guardo Retta

Дизайнер/Монтажникам
До 20%

Guardo Pilon

Дизайнер/Монтажникам
До 20%

Guardo Полотенцесушители

Дизайнер/Монтажникам
До 20%

