

# НАГЛЯДНАЯ ГЕОМЕТРИЯ

---

Урок- модуль

# Геометрия:

- ГЕО – земля (греческий)
- МЕТРЕО – мерить (греческий)

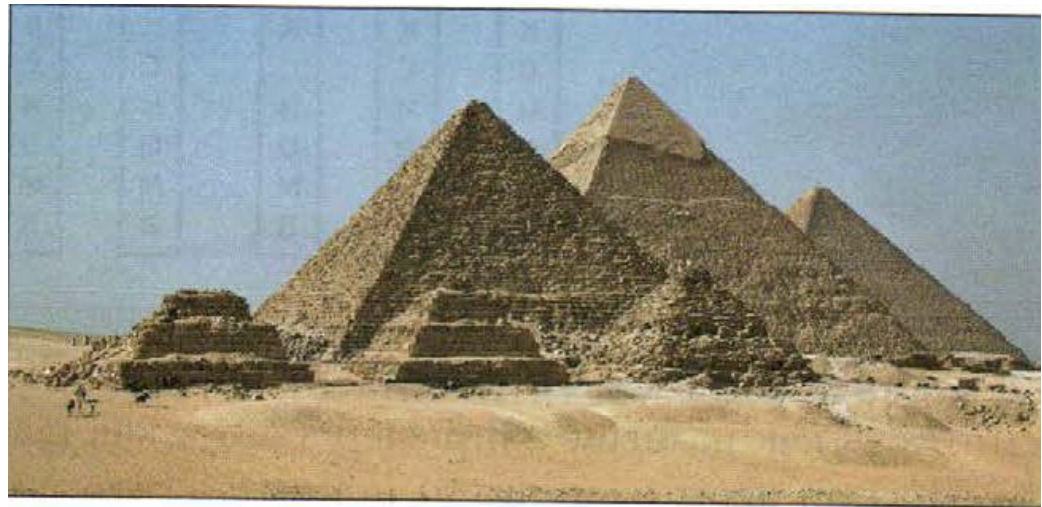
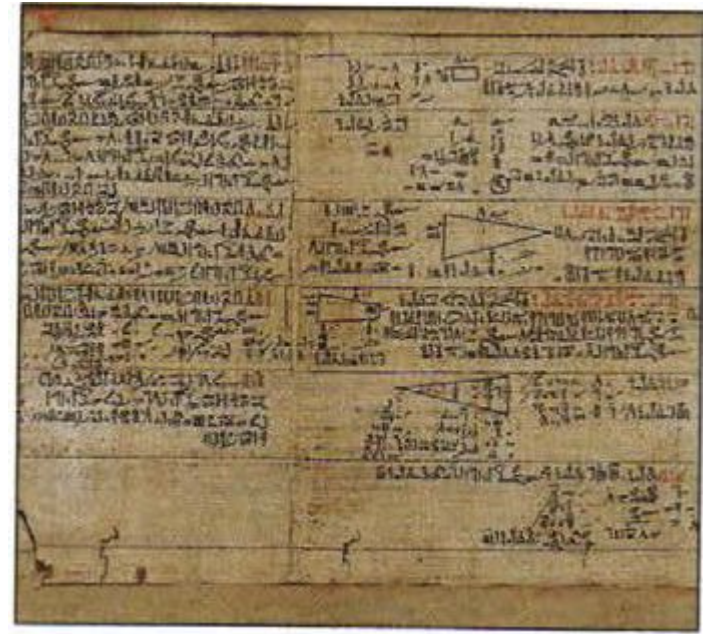

# Измерительные и чертежные инструменты:

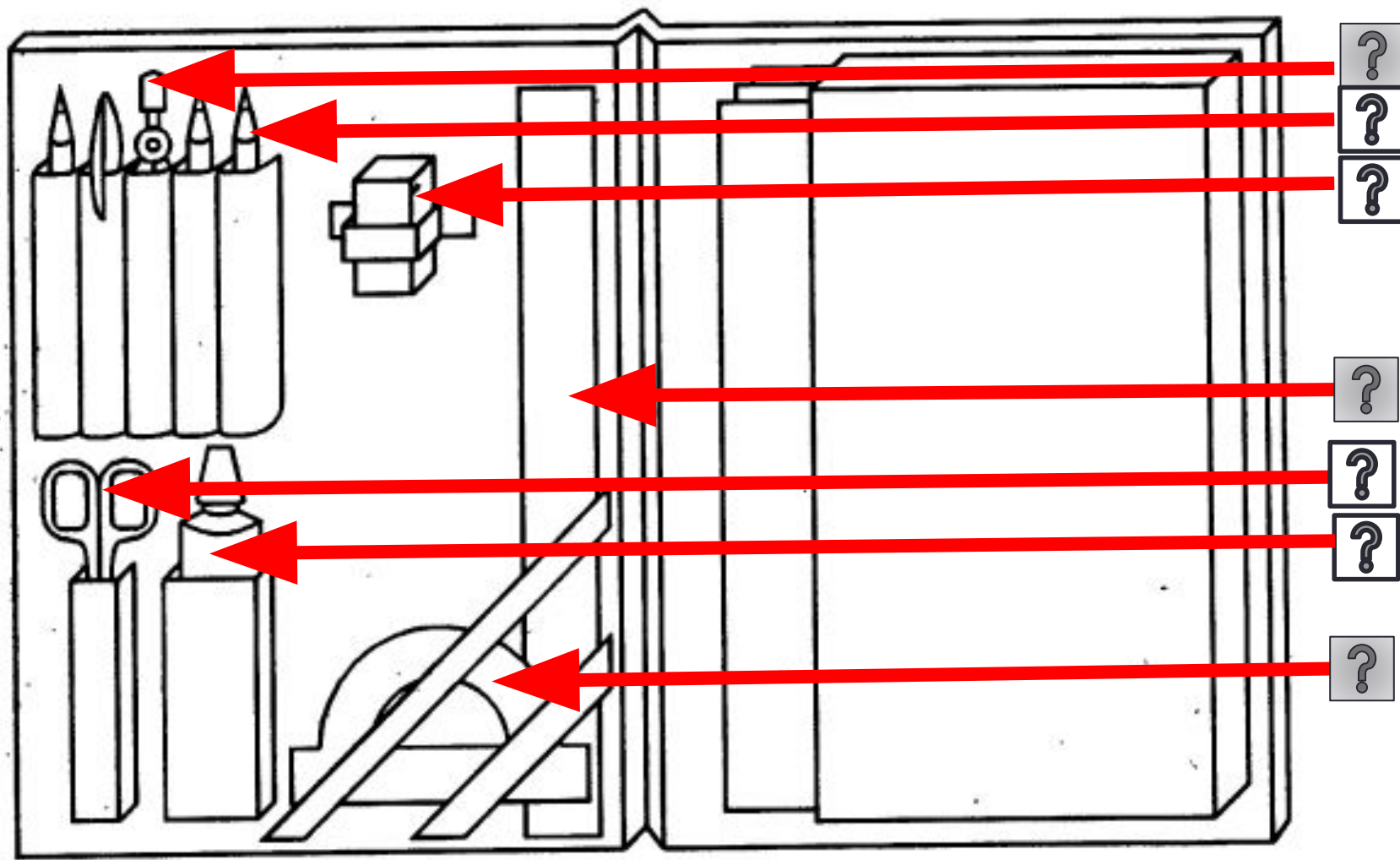

# Линейка, транспортир:

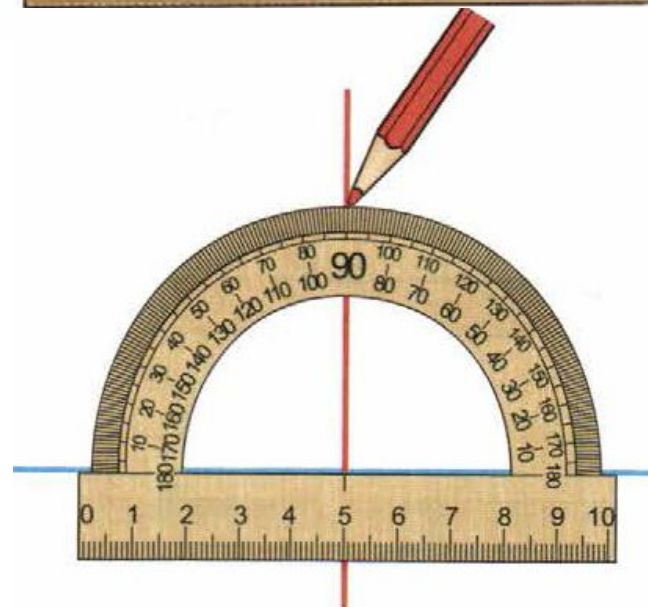
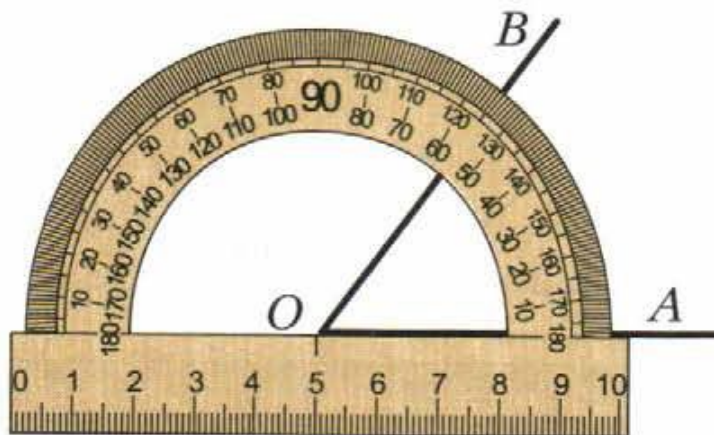
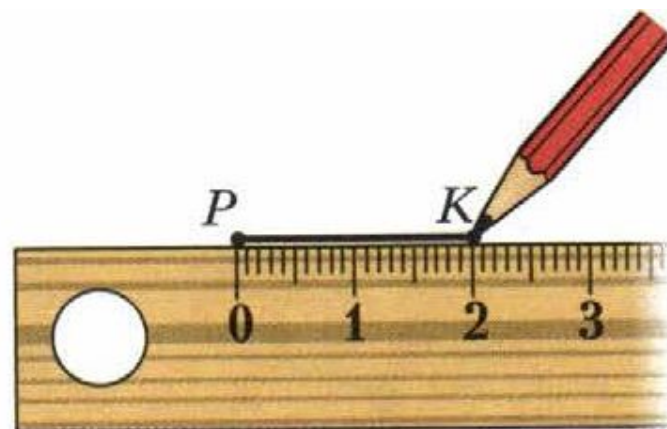
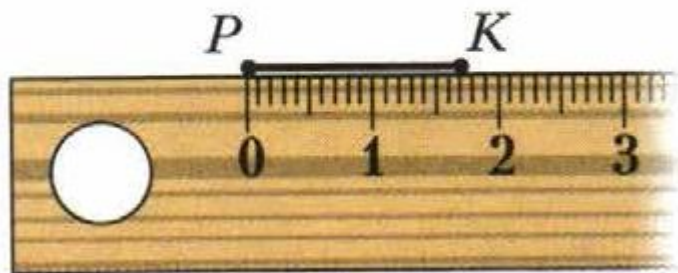

# Циркуль:

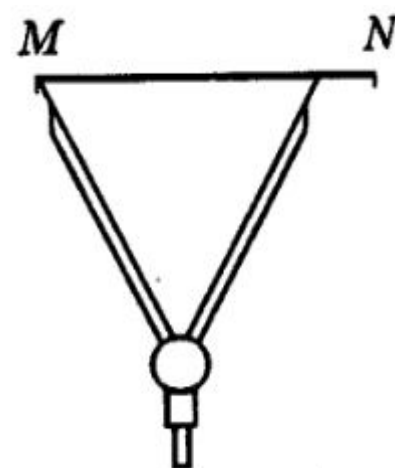
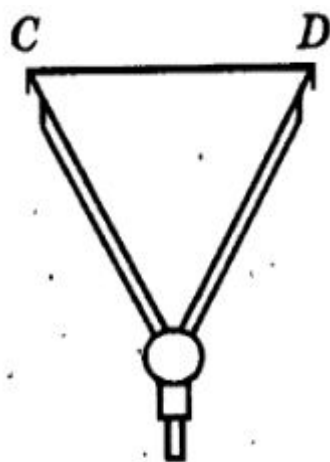
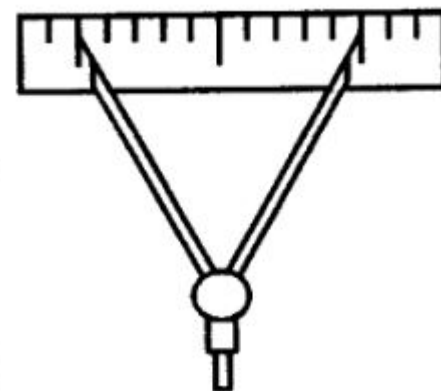
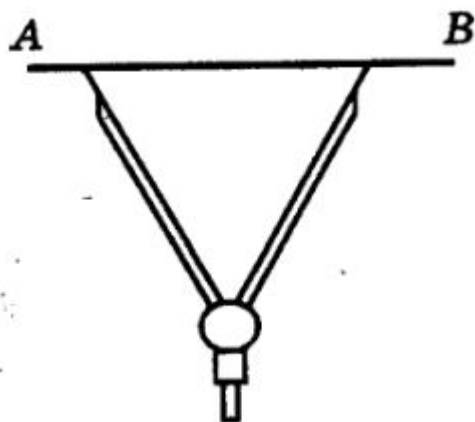

# Головоломки:

Сложите шесть спичек так, чтобы образовалось четыре треугольника (сторона каждого треугольника должна быть равной длине спички).

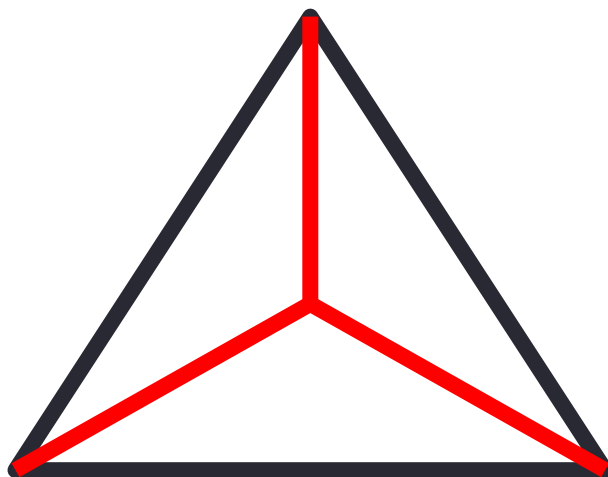



# Головоломки:

Разрежьте квадрат на четыре равные части разными способами; на пять частей.

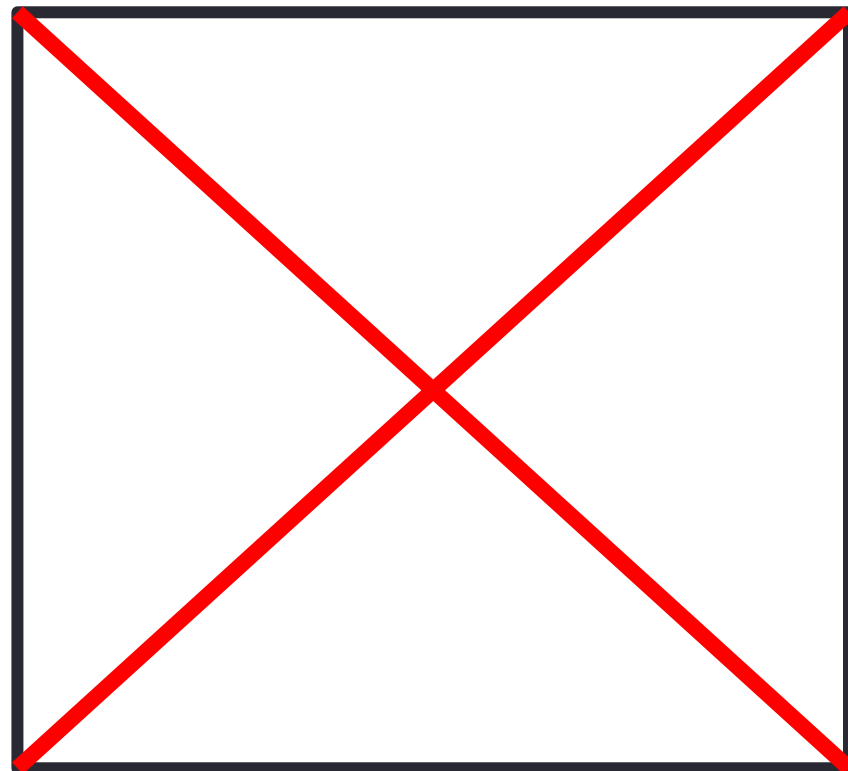
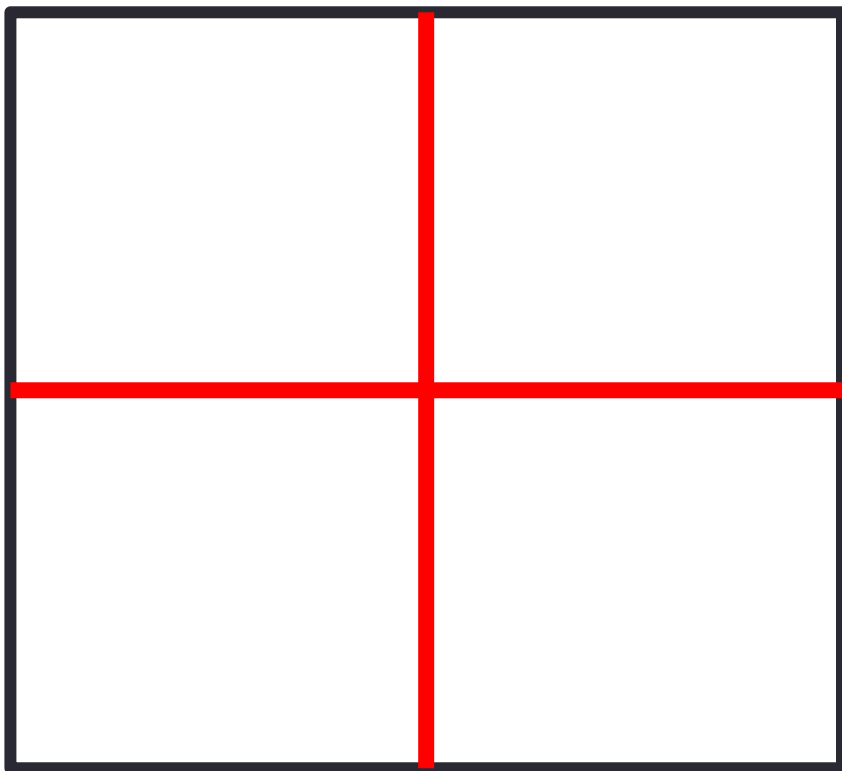

# Головоломки:

Как разрезать фигуру, показанную на рис. на две одинаковые части?

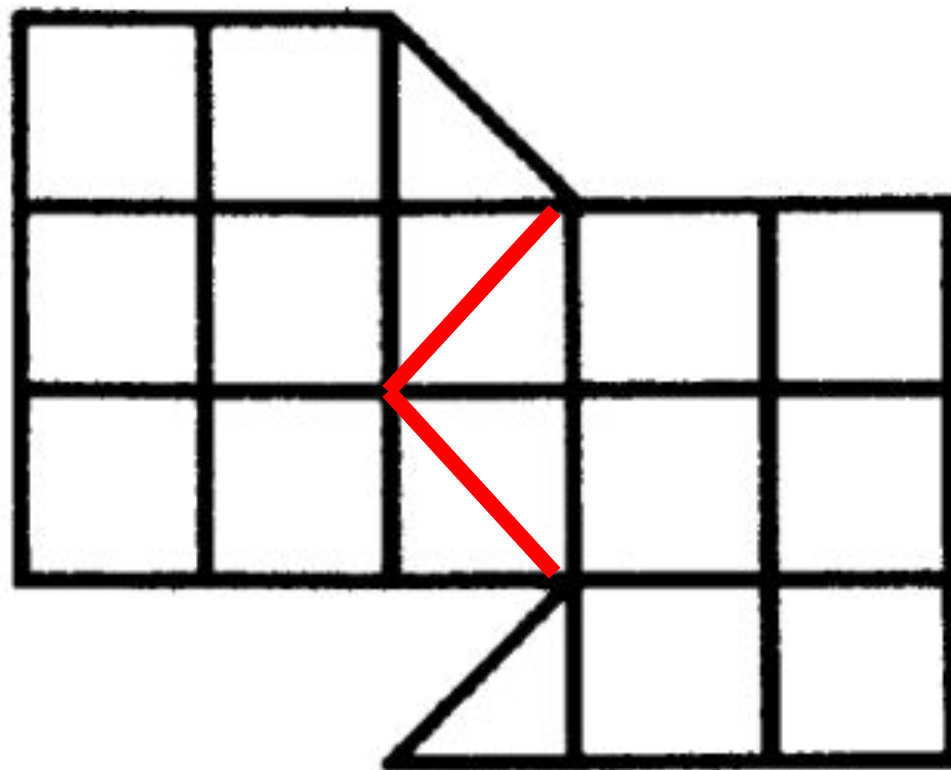



# Головоломки:

Четыре страны имеют форму треугольников. Нарисуйте, как расположены друг относительно друга страны, если у каждой из них есть общие границы с тремя другими.

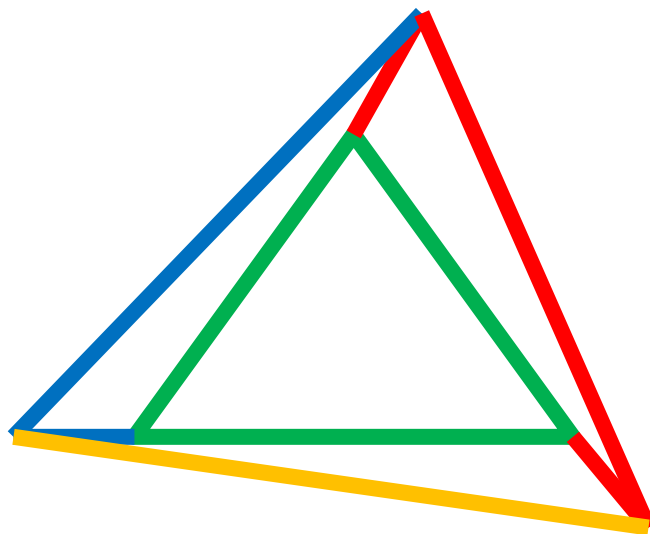

# Головоломки:

Как вырезать из целого листа бумаги фигуру, изображенную на рис. ? Приклеивать части нельзя.



Рис.

# Пространство и размерность:



# Пространство и размерность:

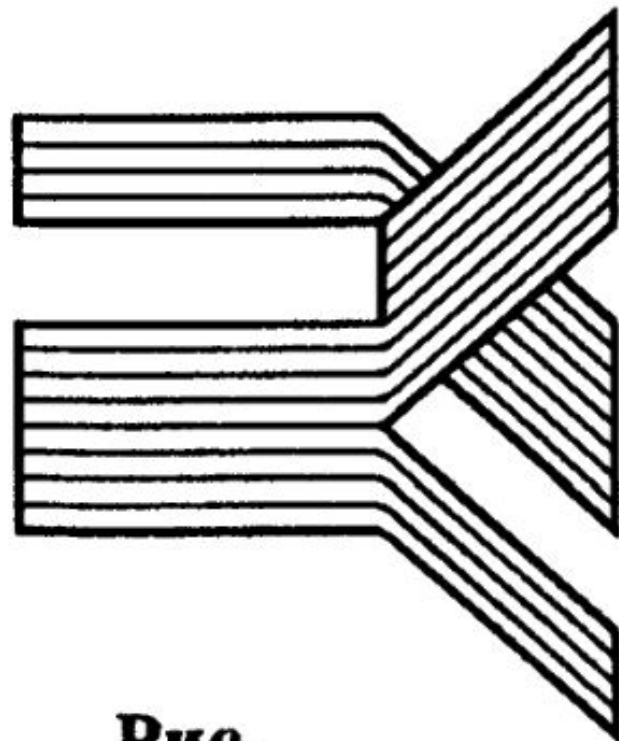
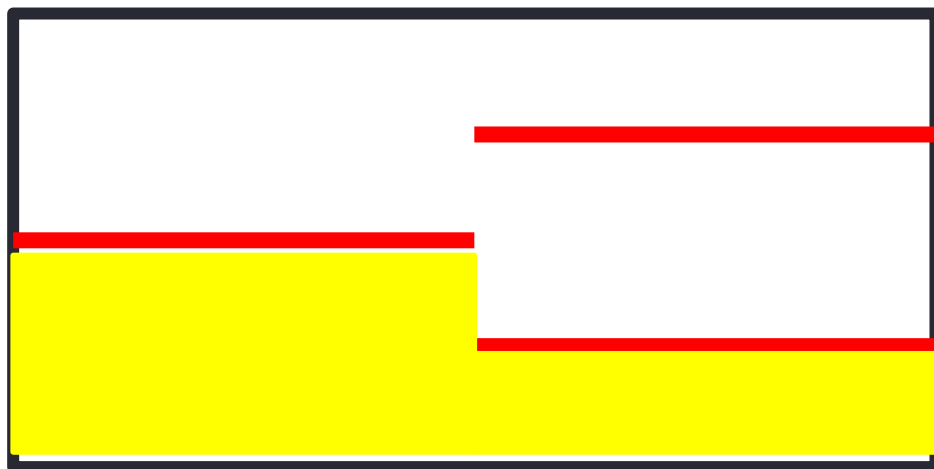
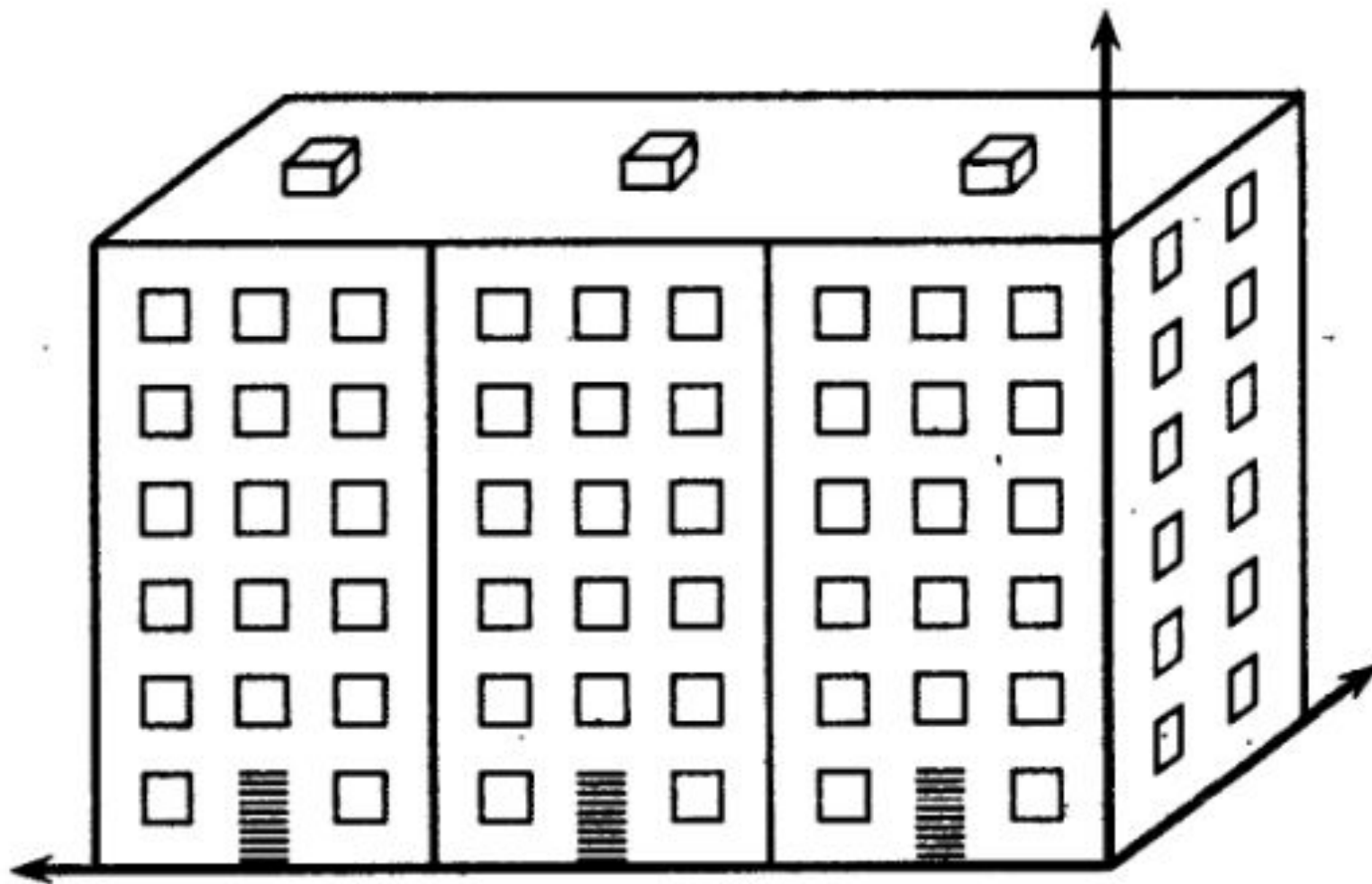

+ длина

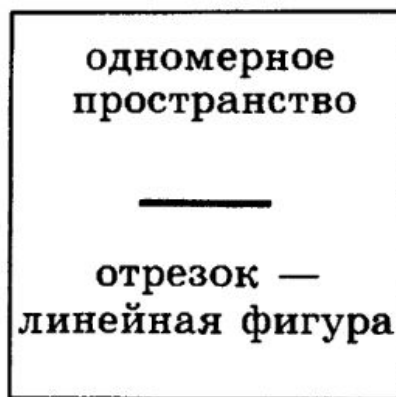

+ ширина



+ высота



# Объемный рисунок на листе бумаги:

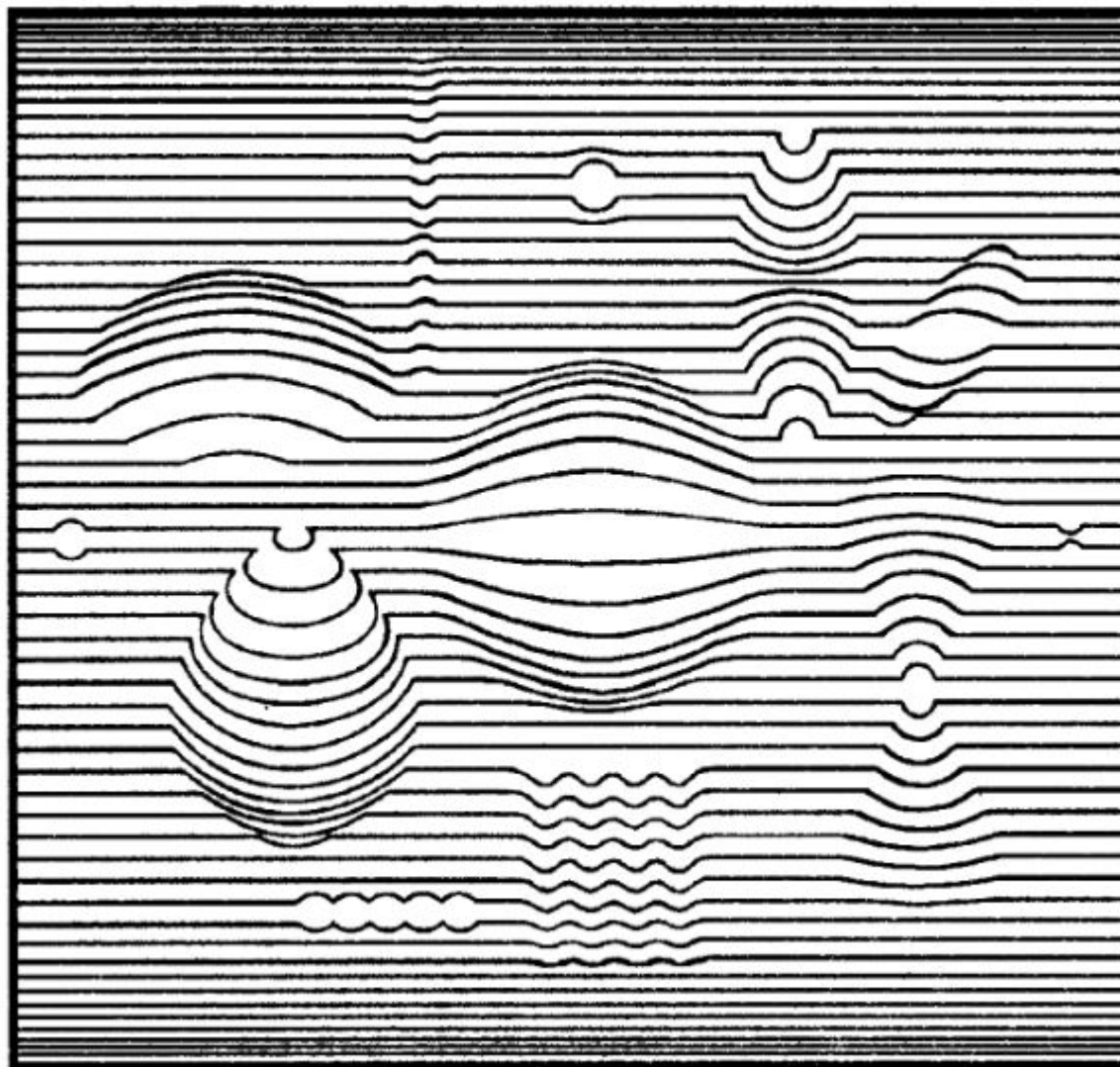



# Объемный рисунок на листе бумаги:

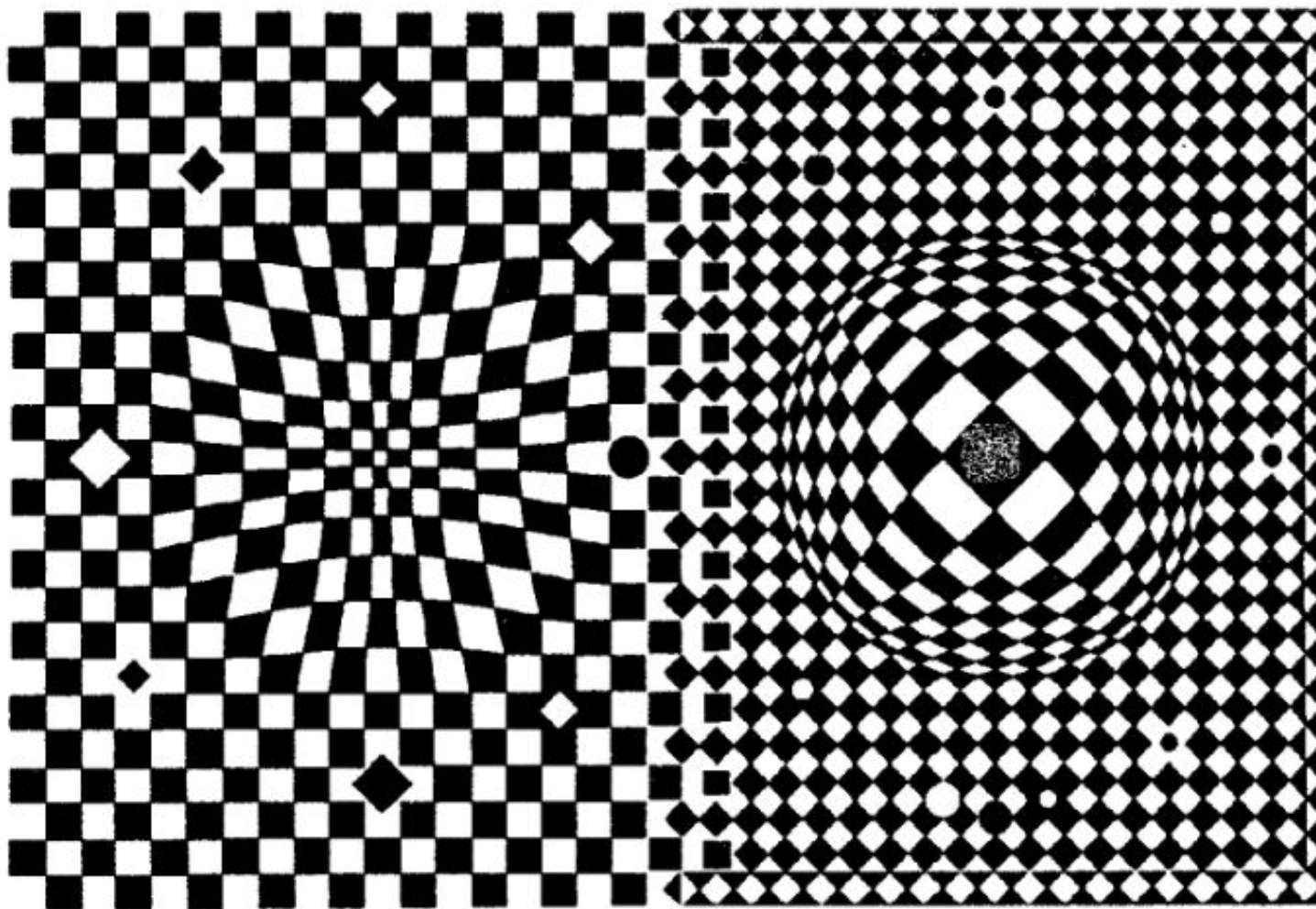

Задание на  
дом:

- Нарисуйте объемную фигуру с кажущимися выпуклостями и вогнутостями на листе бумаги