

Ультразвуковые методы исследования

Физические основы ультразвуковой диагностики

Схема прямого и обратного пьезоэффекта

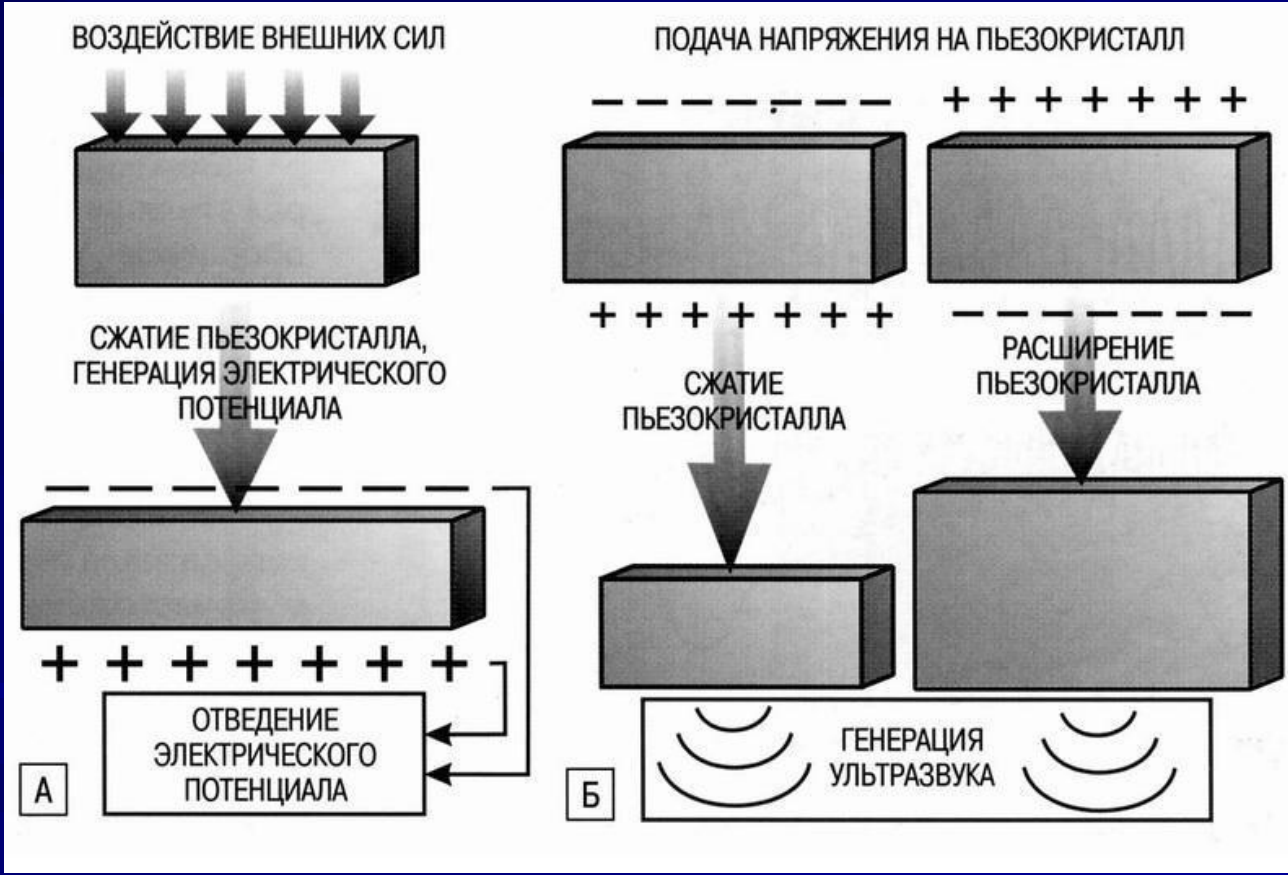

Генерация ультразвуковой волны основана на принципе обратного пьезоэффекта

(Лелюк В.Г., Лелюк С.Э., 2003 г.)

Физические основы ультразвуковой диагностики

Ультразвуковая волна – это звуковые колебания, превышающие 20КГц



Схема ультразвуковой волны:

λ – длина волны,

T – период одного полного колебания

Звуковая волна по природе является волной сжатия/разряжения: молекулы сжимаются или растягиваются в направлении распространения волны.

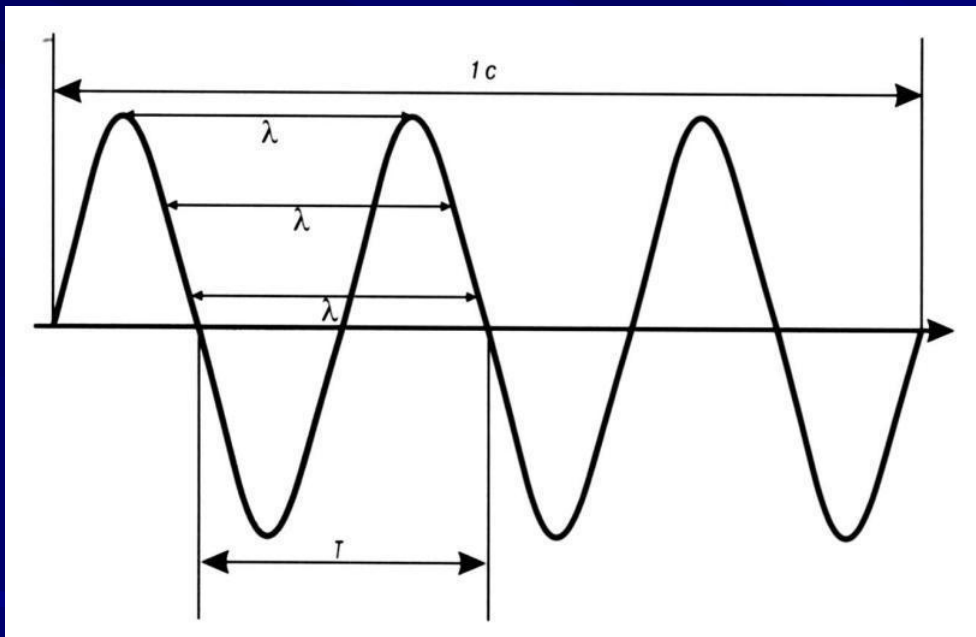
Типы ультразвуковых датчиков

Поверхностно
расположенные
органы,
кровеносные
сосуды.

линейный

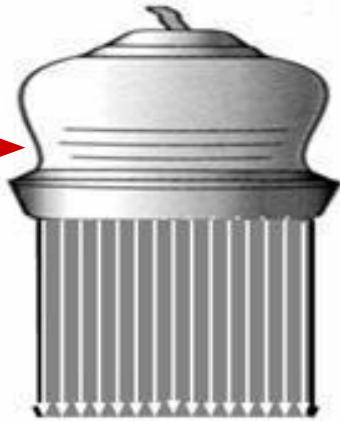

конвексный

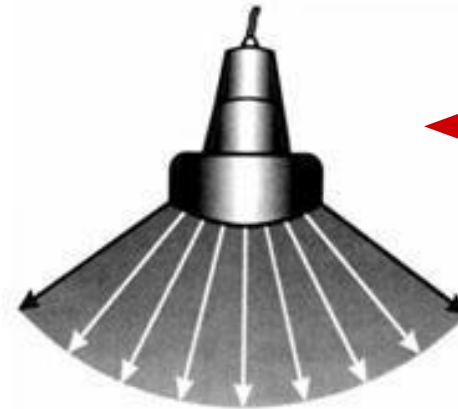

Органы
брюшной
области,
малого таза,
мягких
тканей

секторный

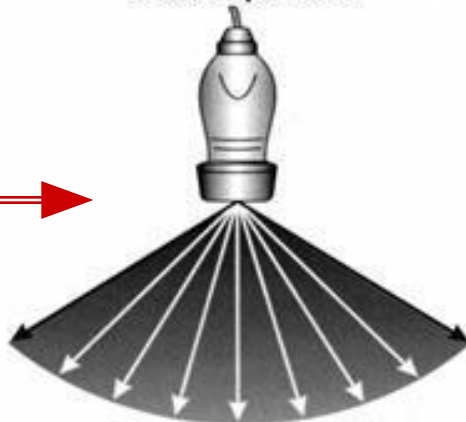

Сердце

векторный

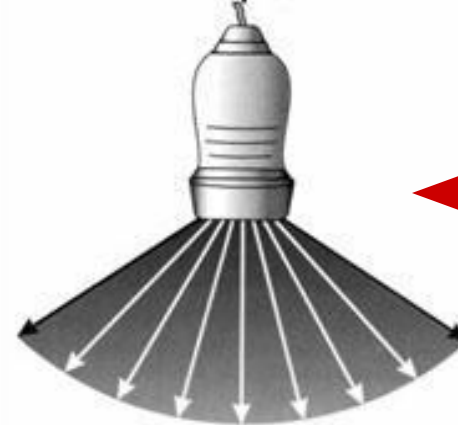

Как и
секторный, но
для
расширения
зоны обзора на
разных
глубинах

Уравнение Допплера

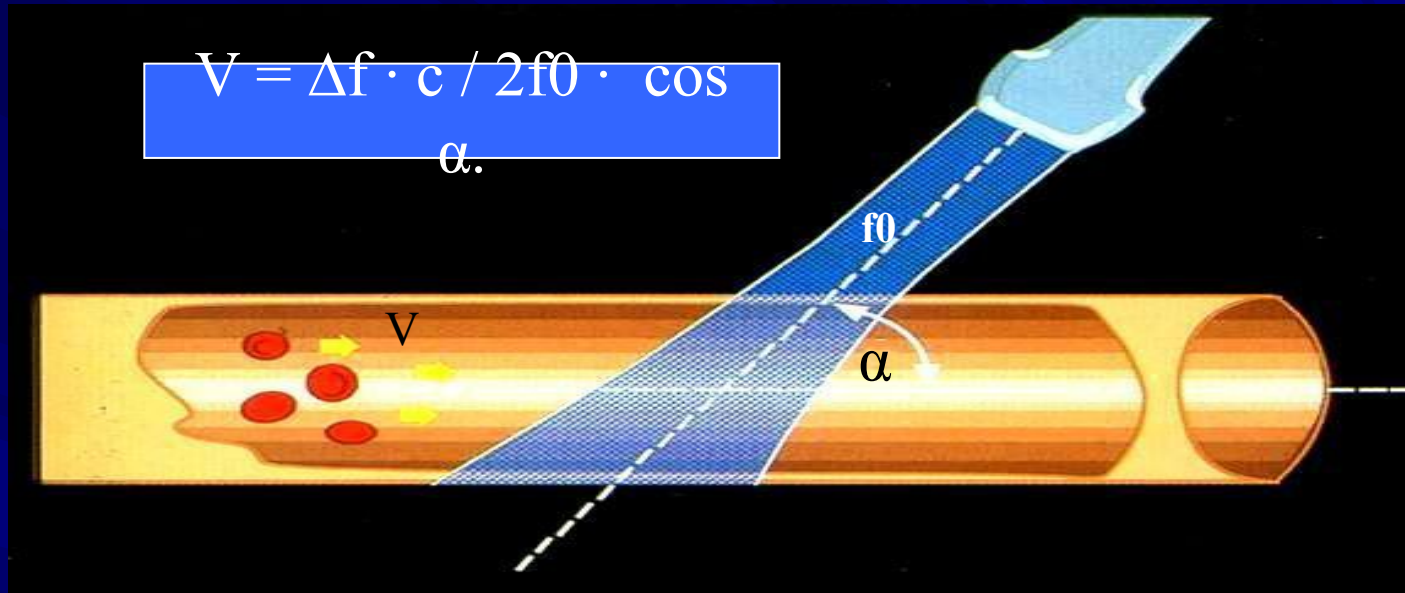

Допплеровский сдвиг частот (Δf) зависит от

- скорости движения (v) эритроцитов (отражателя),
- угла между вектором скорости эритроцитов и вектором ультразвукового луча(α)
- скорости распространения звука в среде (c),
- частоты излучателя (f_0)

Данная зависимость описывается уравнением Допплера: $\Delta f = 2 \cdot v \cdot f_0 \cdot \cos \alpha / c$.

Преобразование этого уравнения позволяет вычислить скорость движения эритроцитов по следующей формуле: $V = \Delta f \cdot c / 2f_0 \cdot \cos \alpha$.

Прибор регистрирует сдвиг доплеровских частот (Δf).

Скорость распространения звука – величина постоянная (1540м/сек), а исходная частота излучения соответствует средней частоте датчика.

Допплеровские спектрограммы

ламинарного и турбулентного потоков в кровеносном сосуде.

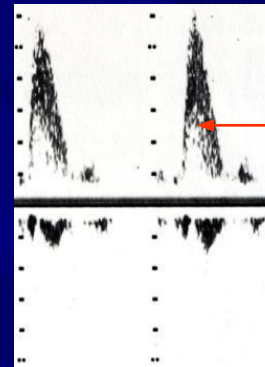
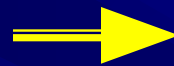

«окно» внутри доплеровской спектрограммы

Все участники движения (эритроциты) движутся с одной скоростью и в одном направлении

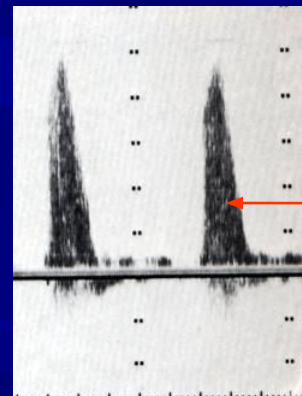
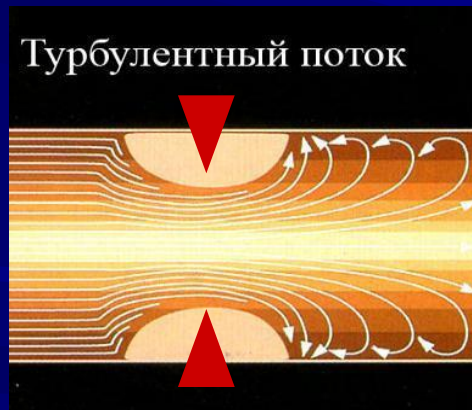

Отсутствие «окна»

Все участники движения (эритроциты) движутся с различными скоростями и в разные направления. Препятствие на пути кровотока (бляшка, тромб, опухоль) создает турбулентность потока.

Цветовое доплеровское картирование кровотока (схема)

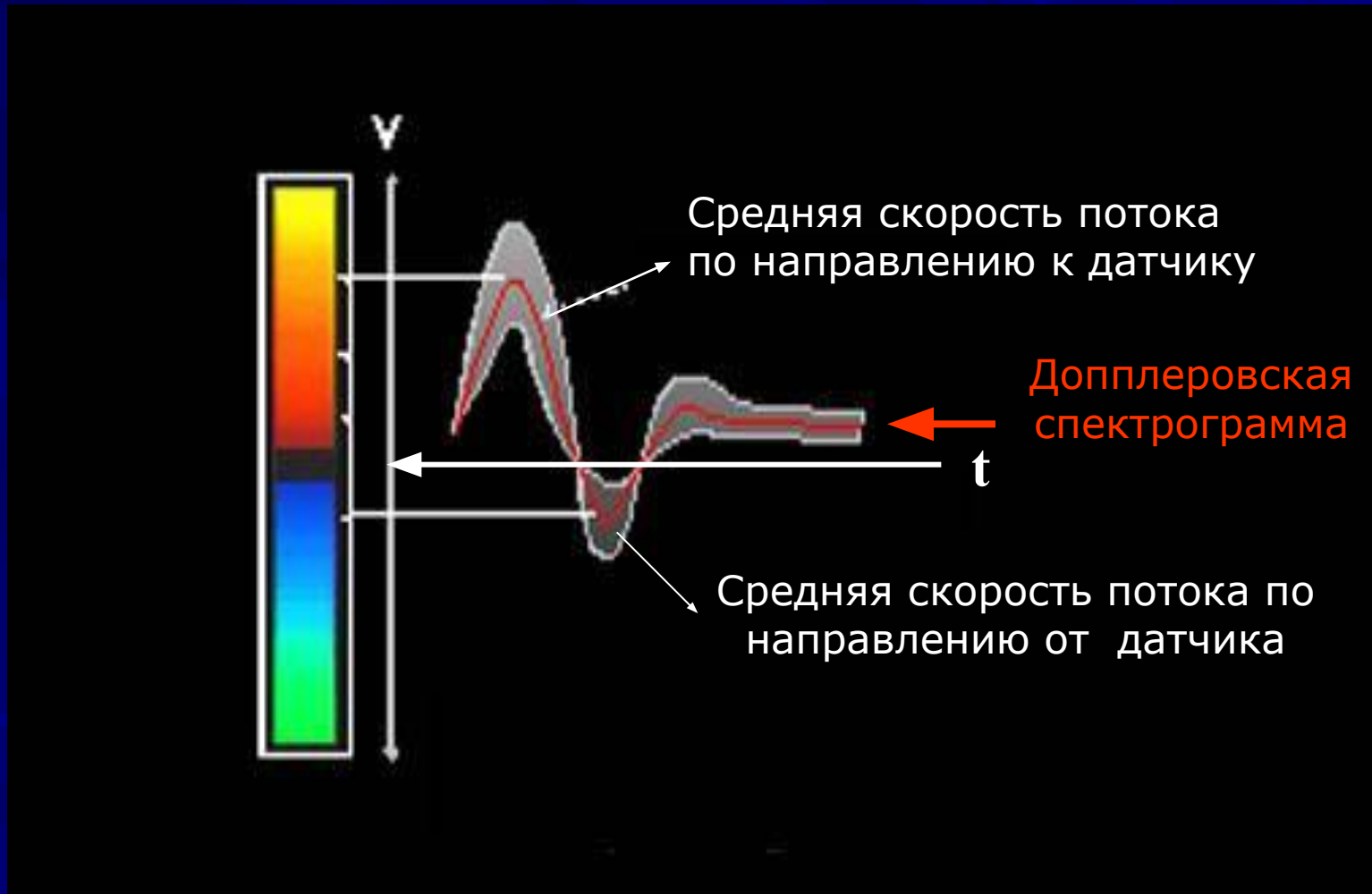

Цветовое доплеровское картирование кровотока

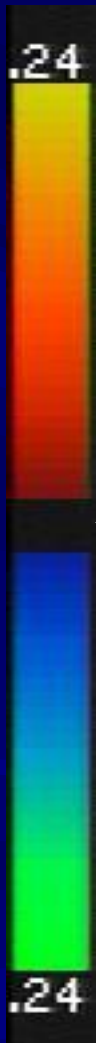

Потоки, направленные к датчику кодируются красным цветом

Потоки, направленные от датчика кодируются синим цветом

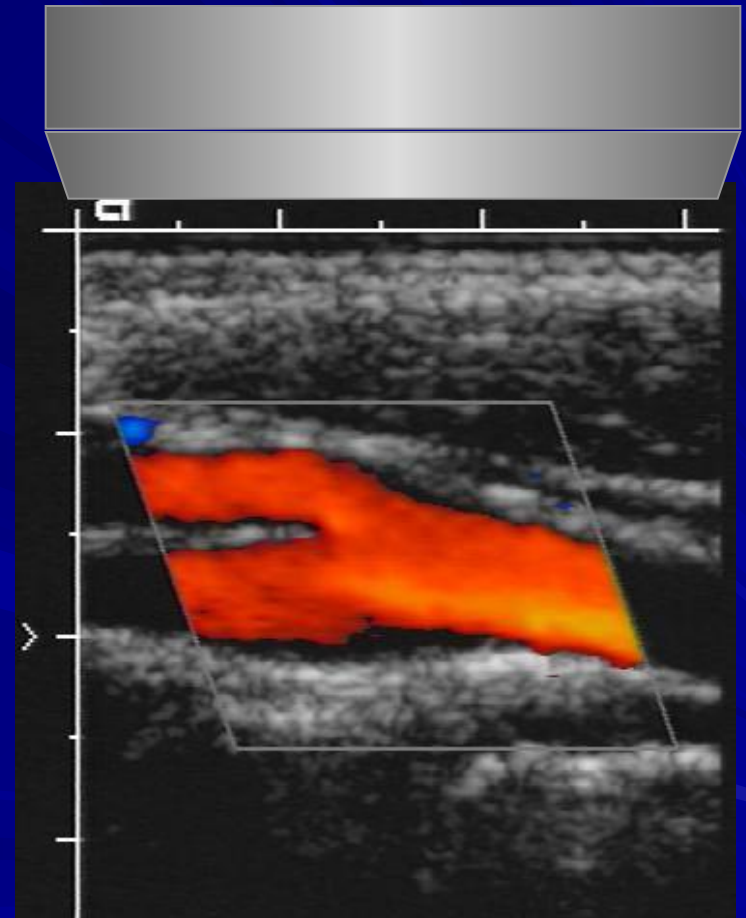

Цветовое доплеровское картирование

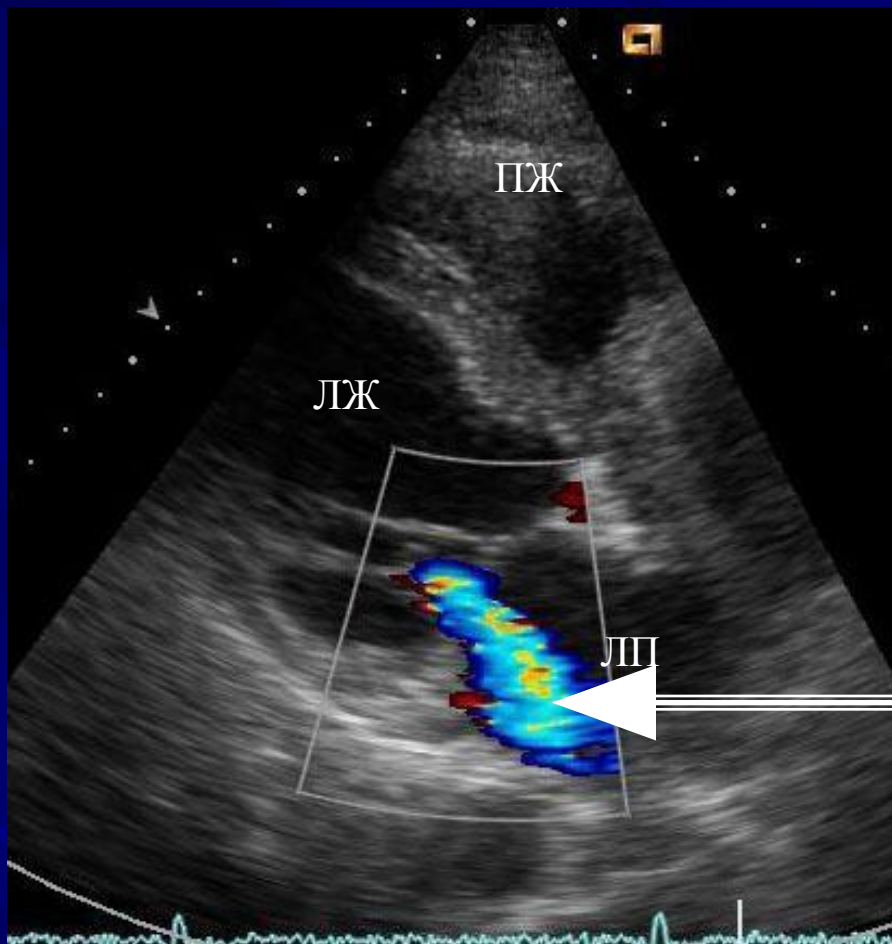

Турбулентный поток митральной регургитации кодируется мозаичным цветом

ПЖ – правый желудочек; ЛЖ – левый желудочек; ЛП – левое предсердие

Использование доплеровского метода позволяет определить:

- Характер потока (ламинарный или турбулентный)
- Направление потока (относительно датчика)
- Скорость потока

Оценка плотности структуры

- **Анэхогенные** – отсутствие эхосигнала при прохождении однородных жидкостных структур (желчный, мочевой пузырь, киста)
- **Гипоэхогенные** – слабые эхосигналы, соответствующие низкой плотности
- **Гиперэхогенные** – сильные эхосигналы, отраженные от плотных сред (стенки органов, конкременты)
- **Гомогенные** – однородные эхосигналы
- **Дистальная акустическая тень** – отсутствие эхосигнала за структурой, от которой полностью отразился ультразвук (кость, камень)
- **Дистальное усиление сигнала** – наблюдается за структурой, содержимое которой не отражает и не поглощает ультразвуковые колебания (киста, мочевой и желчный пузырь)

Щитовидная железа



Серошкальное
двухмерное сканирование
ЩЖ линейным датчиком
7,5 МГц

Паренхима ЩЖ имеет
однородную
среднезернистую
эхоструктуру средней
эхогенности.

1. Размер на уровне перешейка 3 - 6 мм
2. Передне-задний размер в обл. боковых долей 16 - 18 мм
3. Сонные артерии

УЗИ

печень, желчный пузырь, поджелудочная железа,
селезенка

- Оценка формы, размеров и расположение органов
- Выявление очаговых образований (опухоли, кисты, абсцессы, гематомы, гемангиомы) и диффузного изменения органа.
- Оценка плотности и структуры органов

Печень и печеночные вены



Однородная мелкозернистая эхоструктура нормальной печени. Эхогенность печени чуть выше коркового слоя почки.

Печеночные вены

Размеры печени: сагиттальные 9 – 12 см (средне-ключичн. линия)
7 – 9 см (передне-сред. линия)
поперечник 20 – 22,5 см

Цветовое дуплексное сканирование сосудов печени



Кровоток в
печеночной артерии
и воротной вене
направлен к
датчику (кодирован
красным цветом)

Желчный пузырь

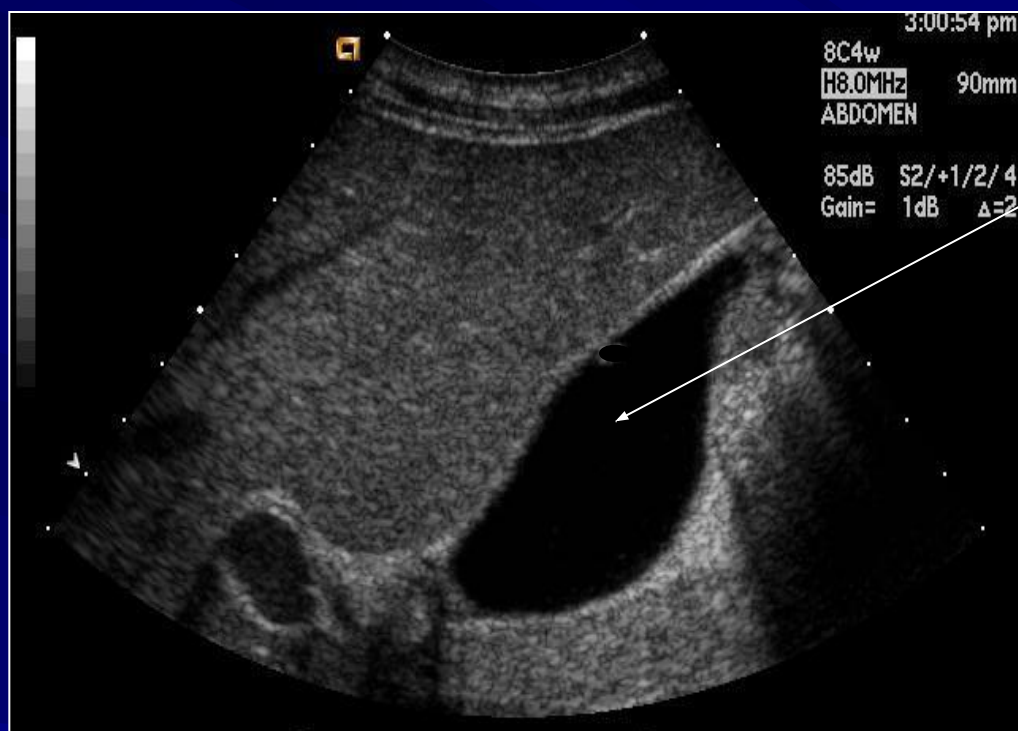

Желчный пузырь представлен в виде анэхогенного образования с толщиной стенки не более 3 мм.

Размеры ЖП: длина – 60 - 100 мм
поперечник – 30 мм

Камень в желчном пузыре

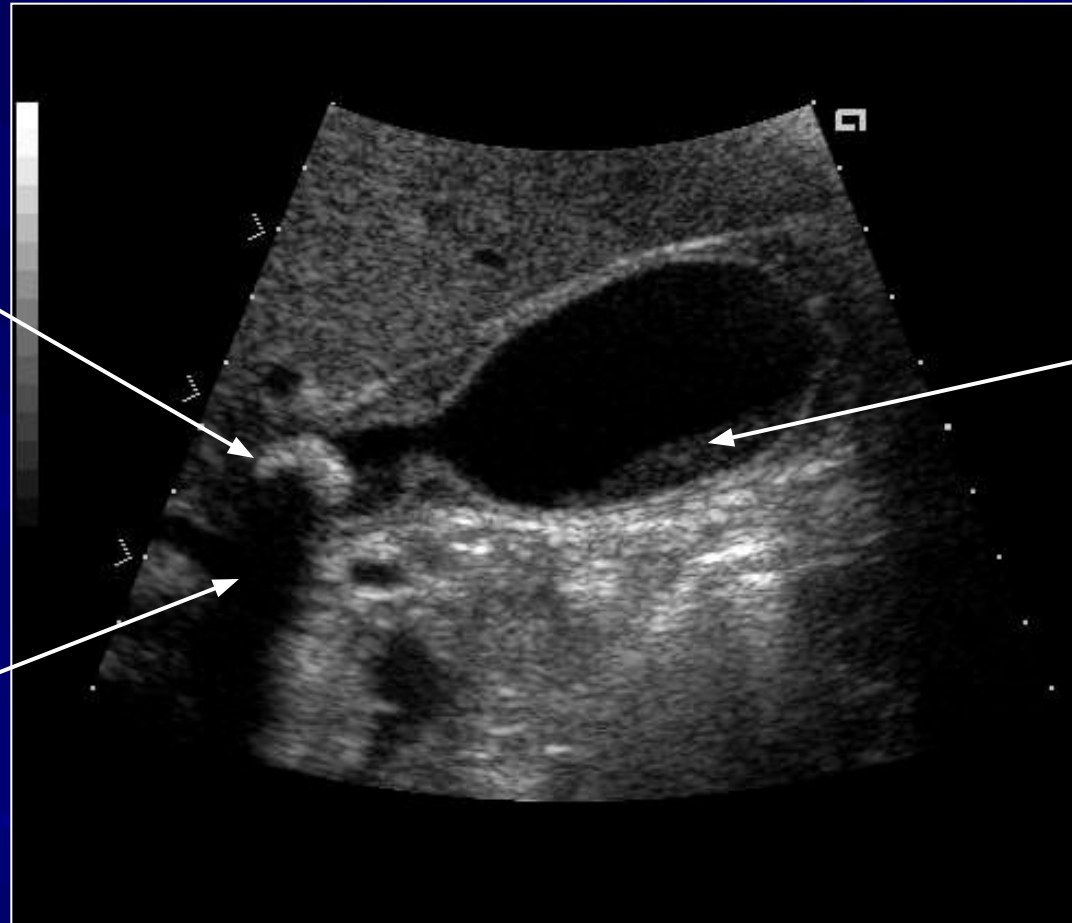

Гиперэхогенная структура (камень) в области шейки ЖП

Сгущение желчи или «песок» в полости ЖП

За камнем видна анэхогенная дорожка (акустическая тень)

Поджелудочная железа

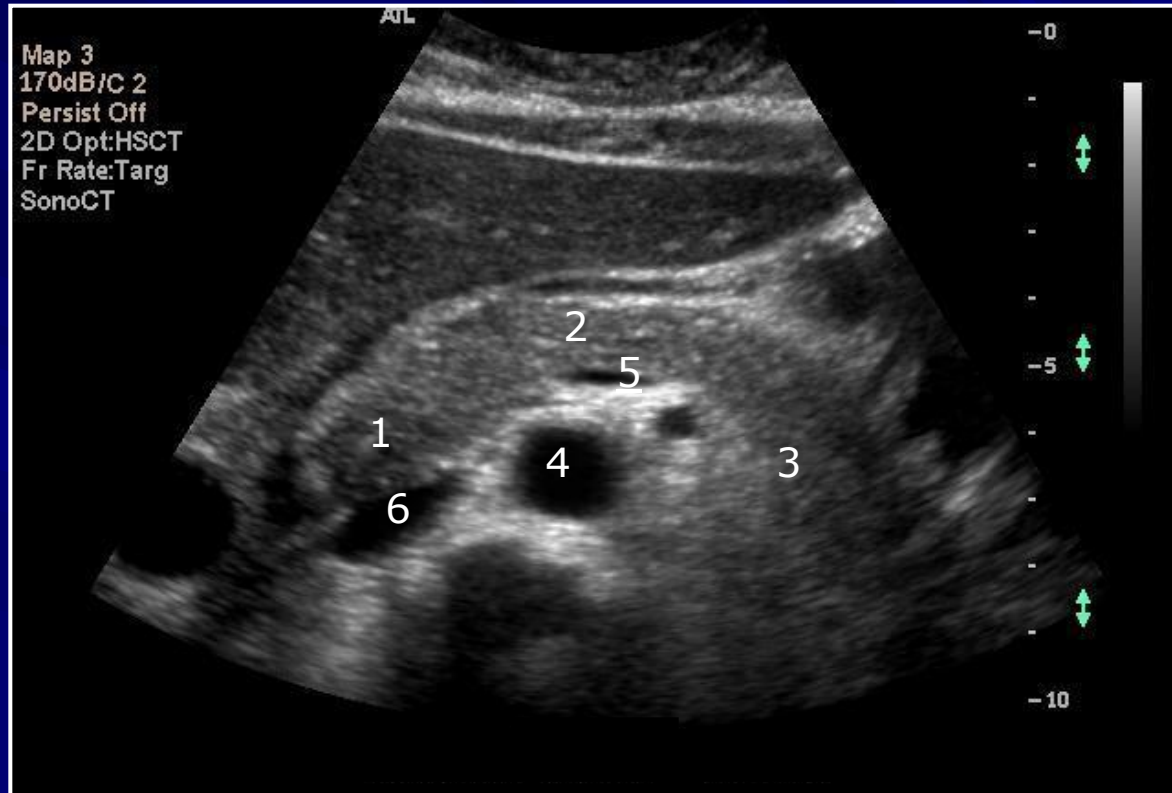

1 – головка

4 - аорта

2 – тело

5 – селезеночная вена

3 – хвост

6 – нижняя полая вена

Почка в продольном срезе

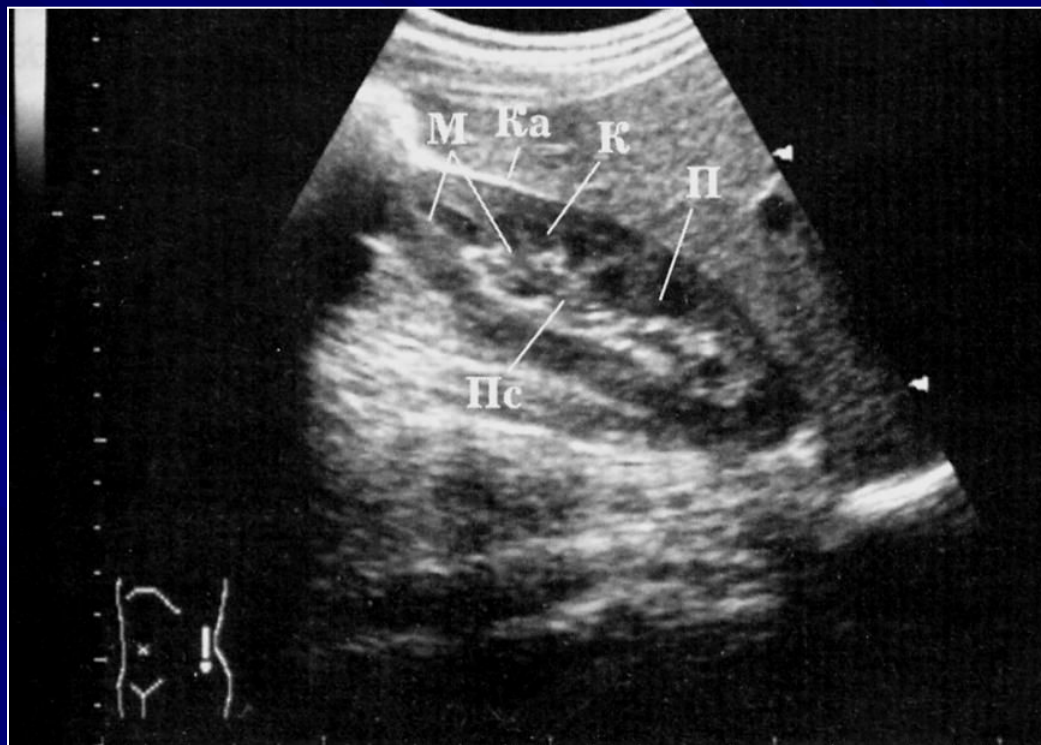

Размеры: продольный срез – 10-12 x 3,5-4,5 см
поперечный срез – 5-6 x 3,5 -4,5 см

М – мозговой слой;

Ка – капсула (2-3 мм);

К – корковый слой (5-7 мм);

П – пирамидки;

Пс – почечный синус.

Цветовое доплеровское картирование сосудов почки

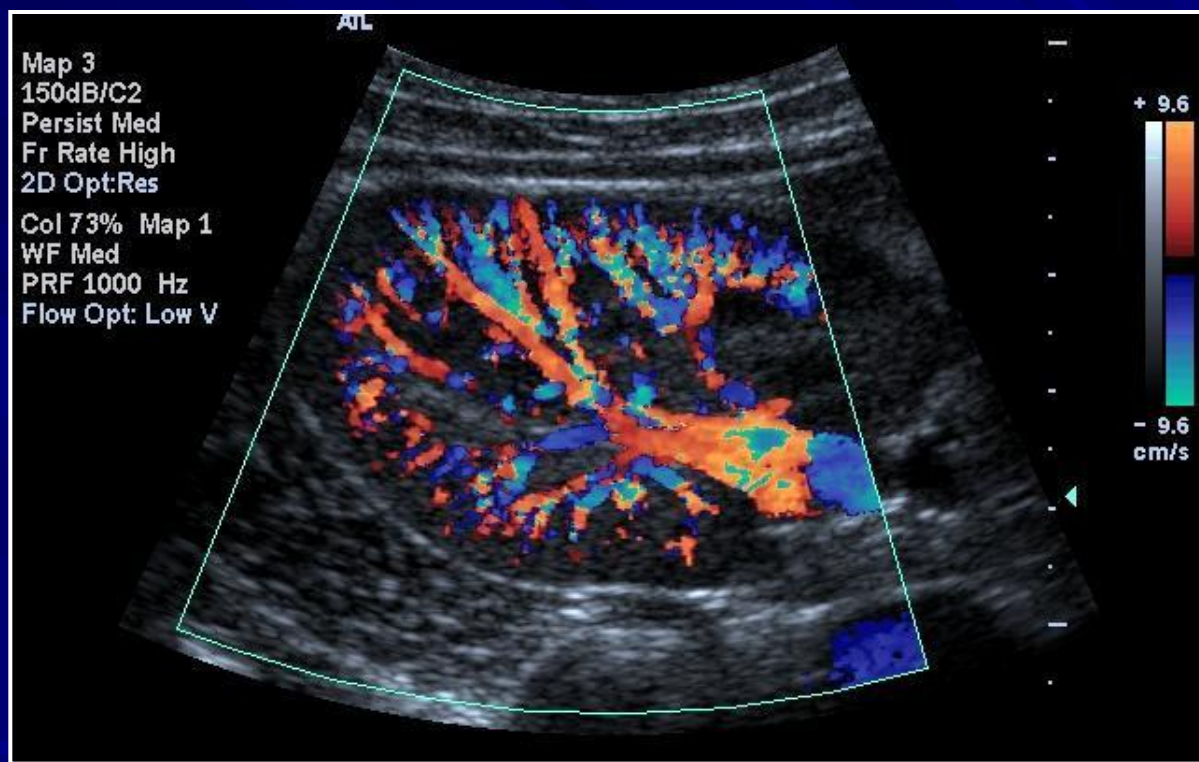

Цветовое картирование сосудов почки.

Норма.

Эндоакустический зонд

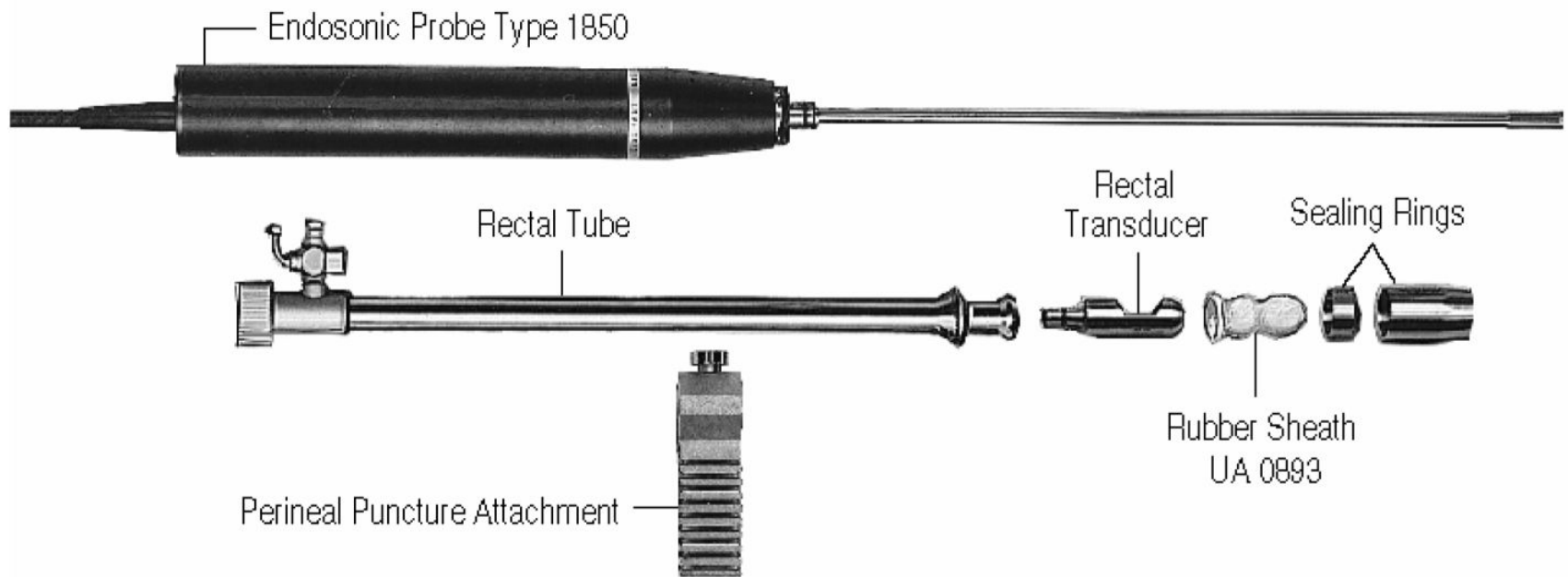

Методика трансректального ультразвукового исследования (ТРУЗИ)

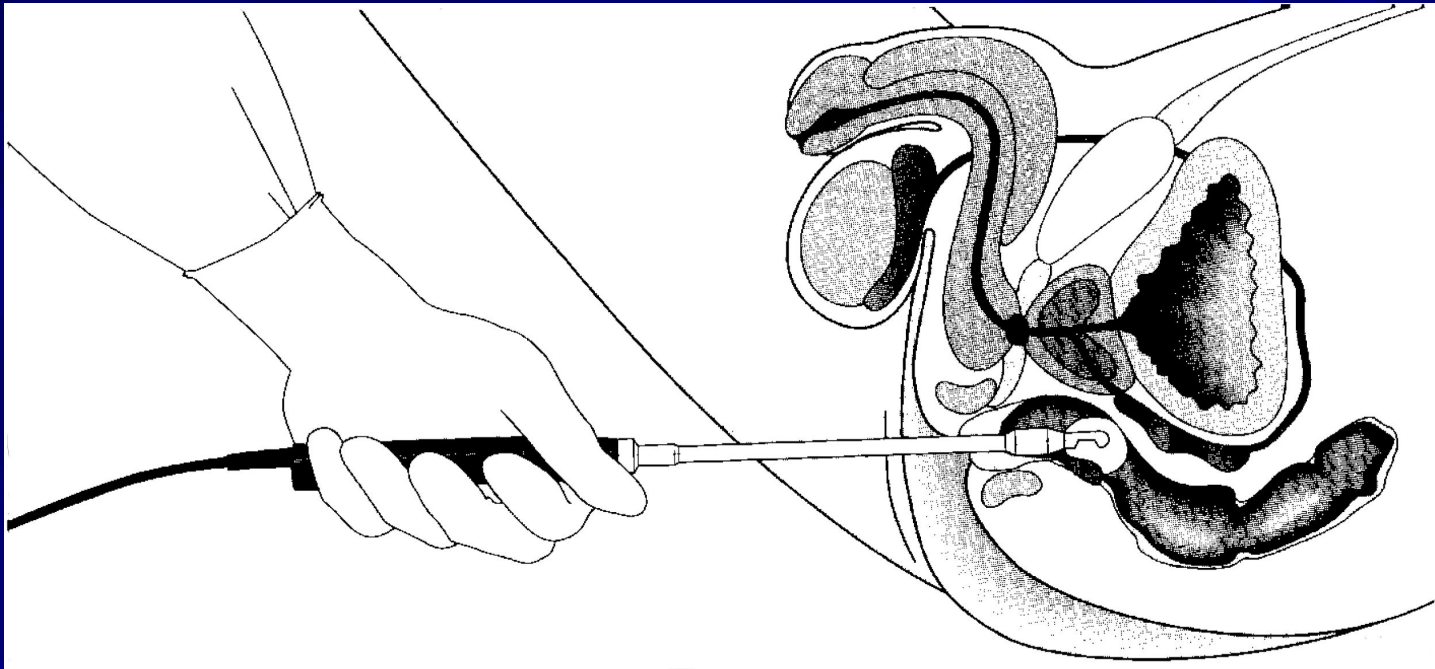

Данный доступ позволят визуализировать стенку прямой кишки,
предстательную железу и мочевой пузырь.

ТРУЗИ



Беременность 16 недель



Видны контуры головы и грудной клетки плода.

Ультразвуковое трехмерное изображение плода (26 недель)



УЗИ молочной железы - киста

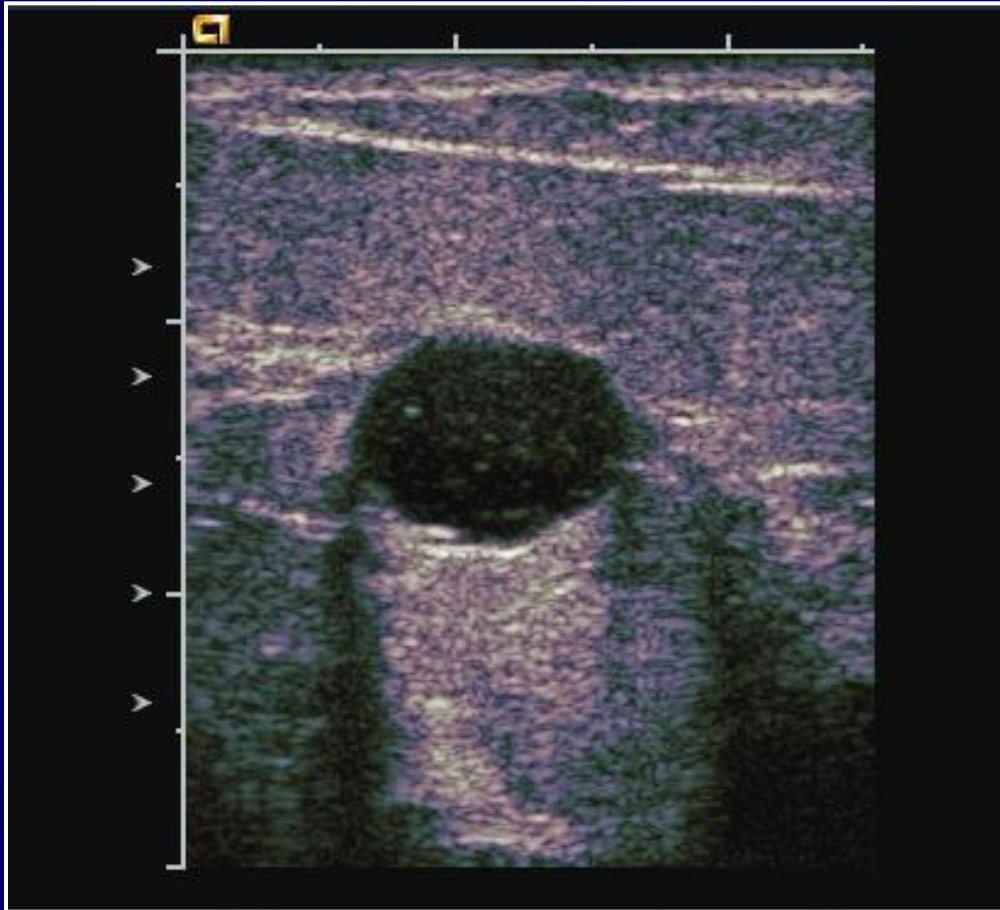

1. Округлая форма
2. Четкость контуров
3. Анэхогенное содержимое
4. Дистальное усиление эхосигналов
5. Латеральные тени

Анатомический препарат сердца и трехмерная реконструкция



RA – правое предсердие;
MS – митральный стеноз;



AV – аортальный клапан;
LA – левое предсердие

Эхокардиография.

3D в реальном масштабе времени



В левом предсердии определяется огромная опухоль (миксома), пролабирующая в левый желудочек через митральное отверстие.

Цветовое дуплексное сканирование области каротидной бифуркации

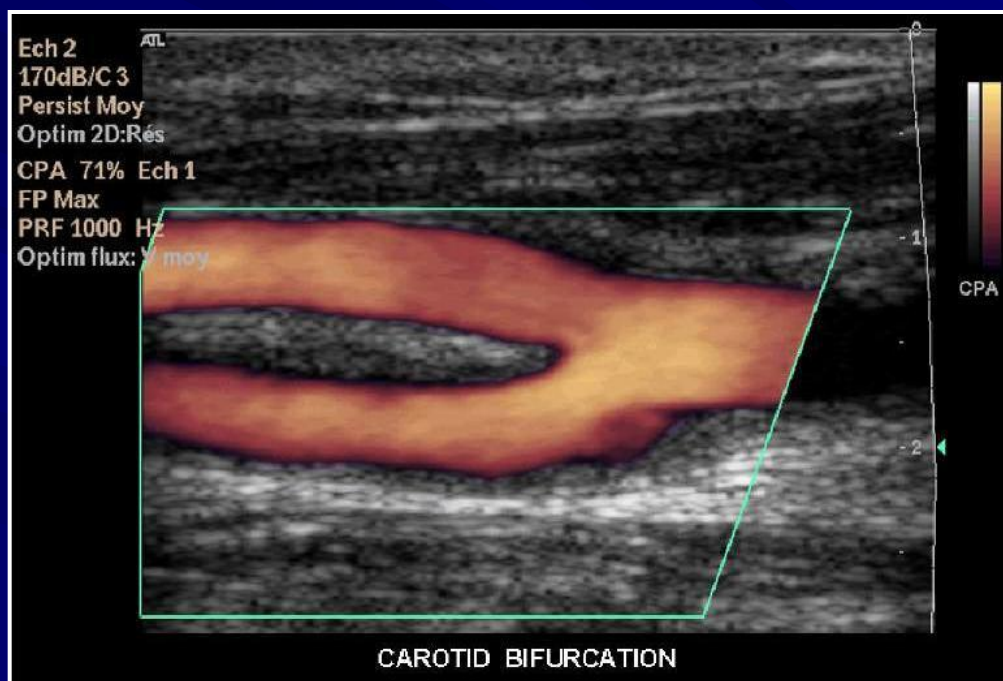

Равномерное
заполнение цветом
просвета общей сонной
артерии и её ветвей.

Дуплексное ультразвуковое сканирование включает одновременное использование двух режимов изображения. Обычно это черно-белое двумерное изображение и спектральная или цветовая доплерография. Такой режим сканирования позволяет увидеть потоки крови в сосудистом русле.

УЗИ кровеносных сосудов

Двухмерная сканограмма в сочетании с цветовым доплеровским картированием кровотока в общей сонной и её ветвях

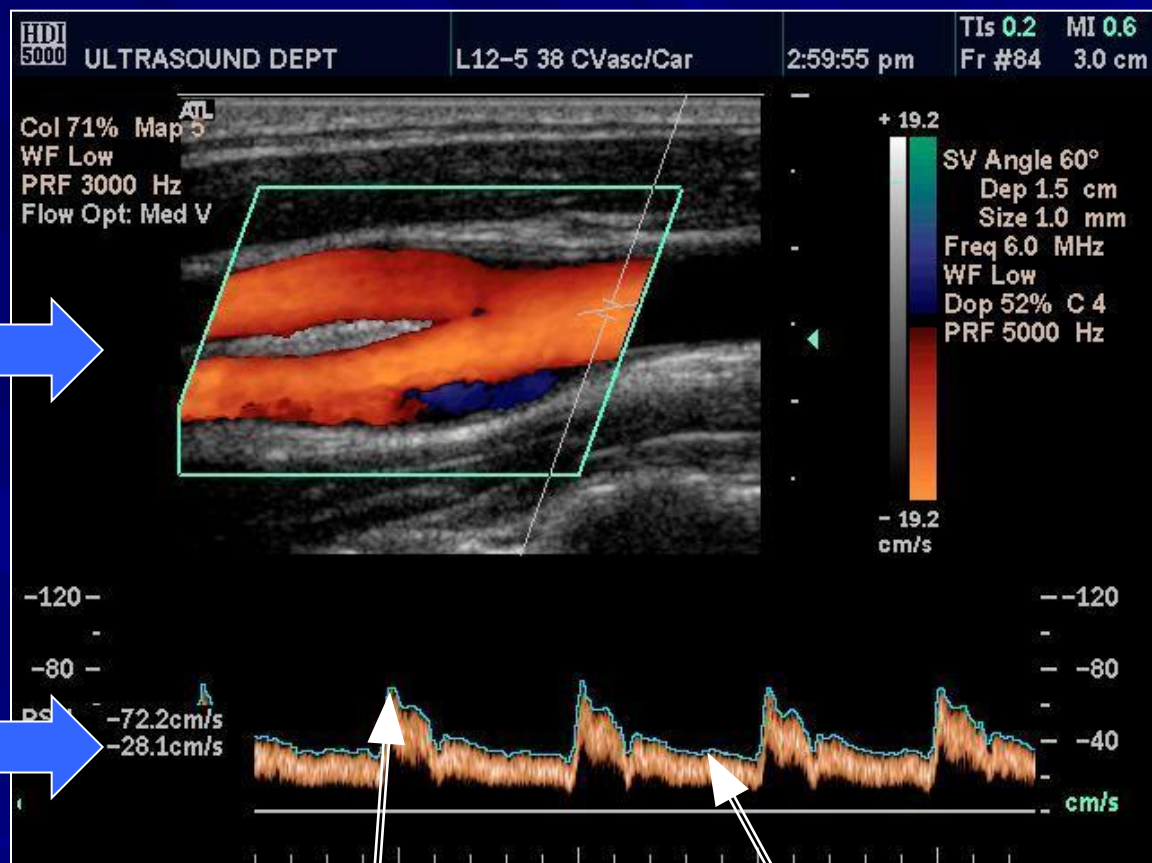

Допплеровская спектрограмма – графическое представление изменения скорости потока в сонной артерии за 4 сердечных цикла.



Систолическая (пиковая) скорость кровотока

Диастолическая скорость кровотока

Цветовое дуплексное сканирование общей сонной артерии.

Допплерографическое исследование кровотока.

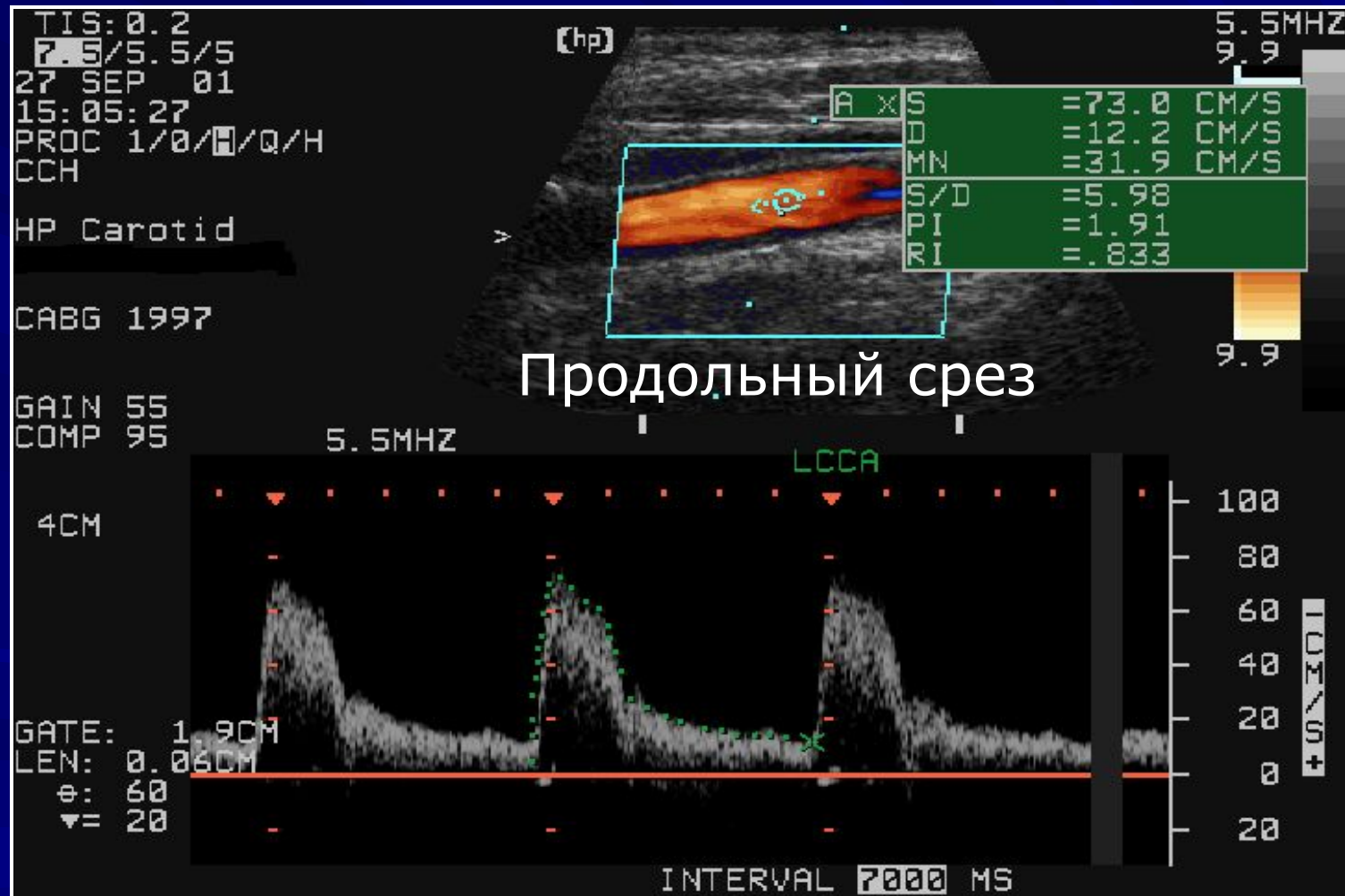

УЗИ кровеносных сосудов

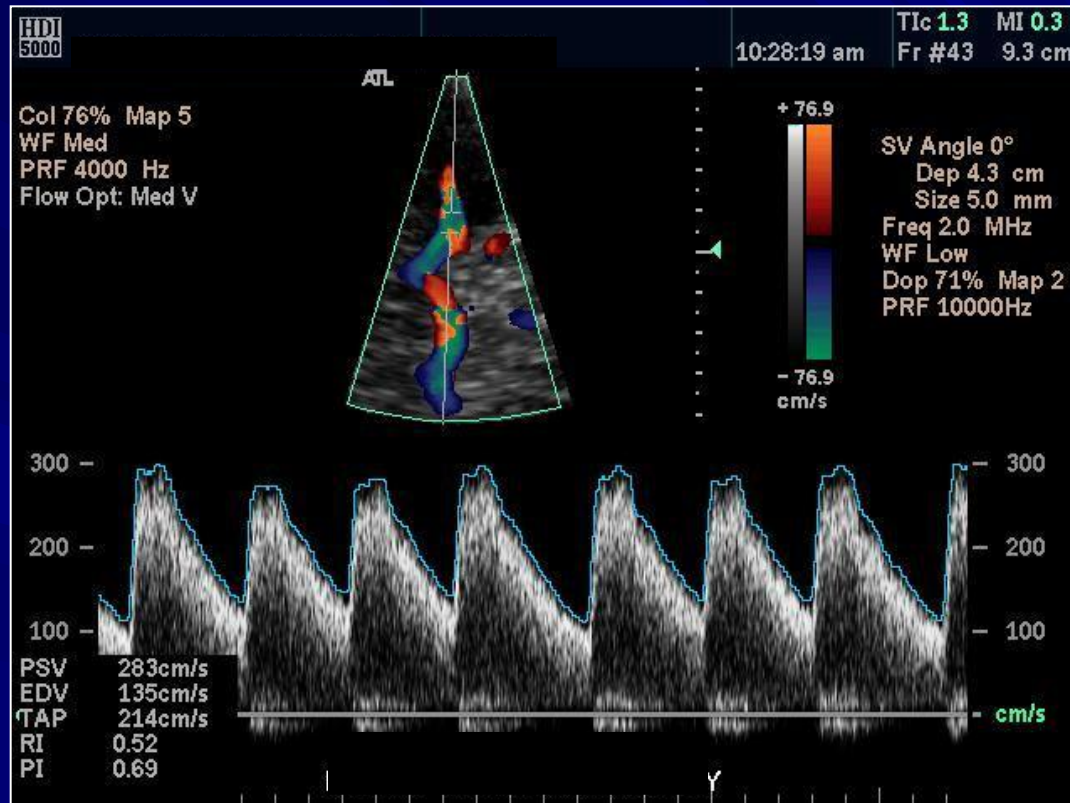

Транскраниальная доплерография средней мозговой артерии в сочетании с доплеровской спектрограммой скорости кровотока.

Доступ – височная область.

Цветовое дуплексное сканирование артерий Виллизиева круга

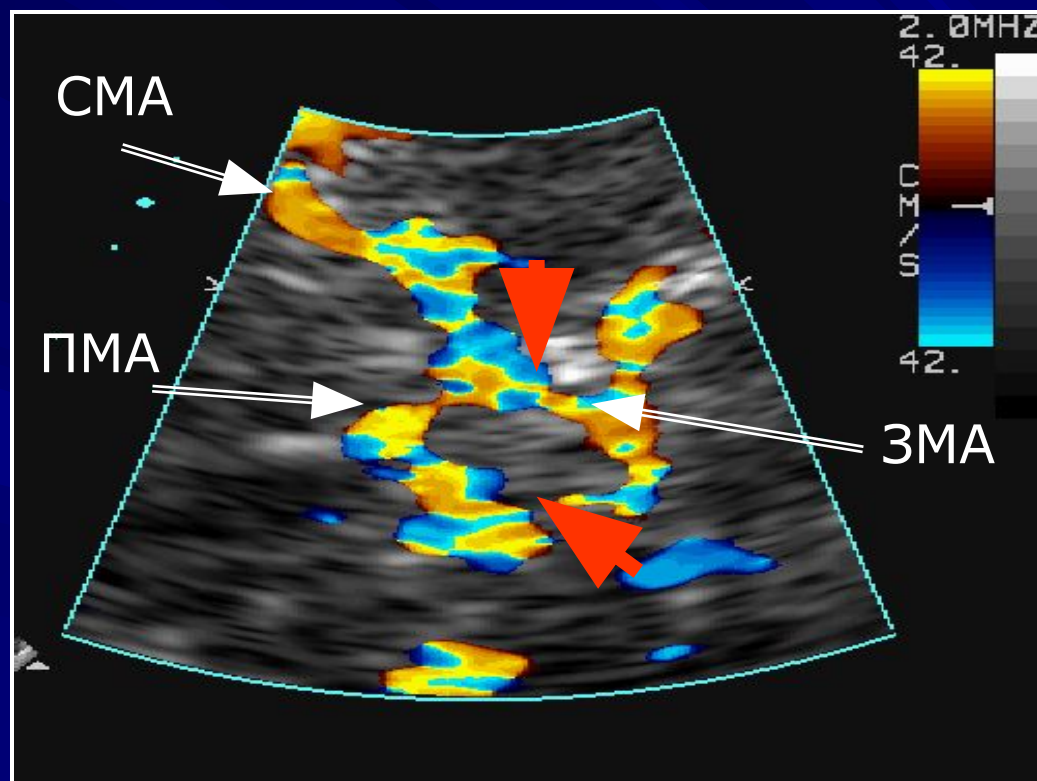

Стрелками обозначены функционирующие задние соединительные артерии

СМА – средняя мозговая артерия; ПМА – передняя мозговая артерия;
ЗМА – задняя мозговая артерия.

Чреспищеводная эхокардиография (ТЭЕ)

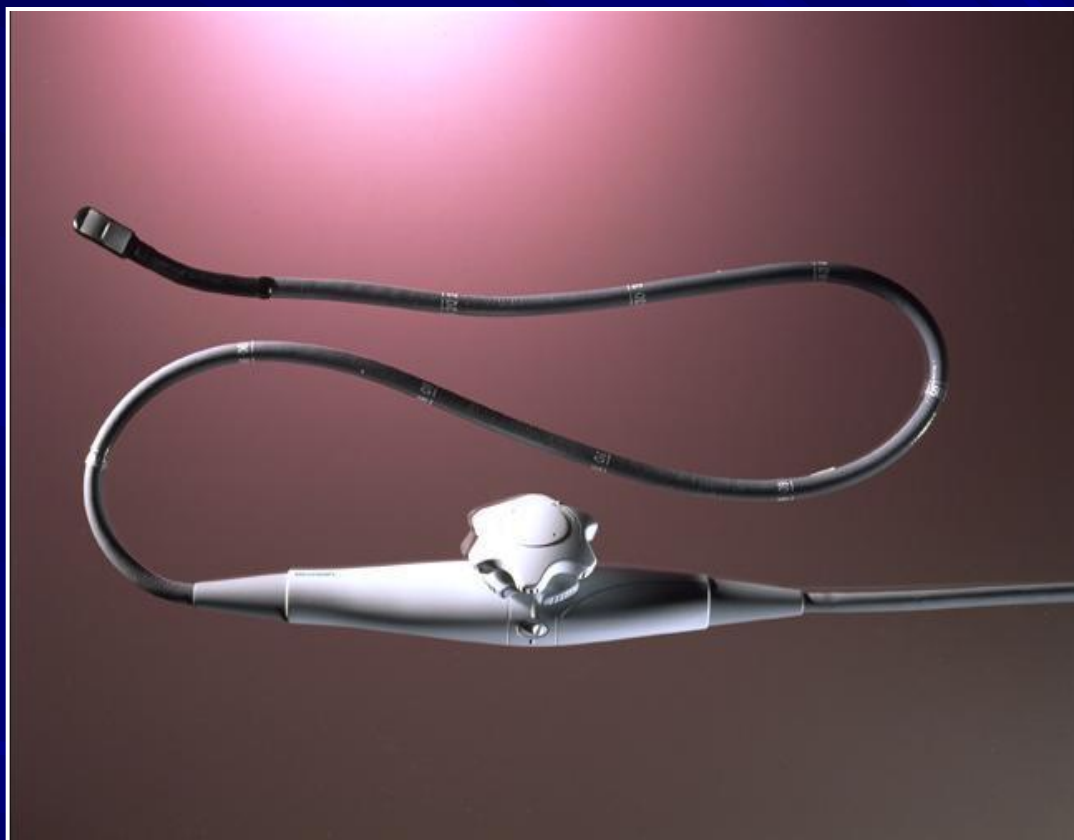

Ультразвуковой датчик находится на конце эндоскопа и позволяет без помех визуализировать сердце и грудной отдел аорты.

Чреспищеводная эхокардиография

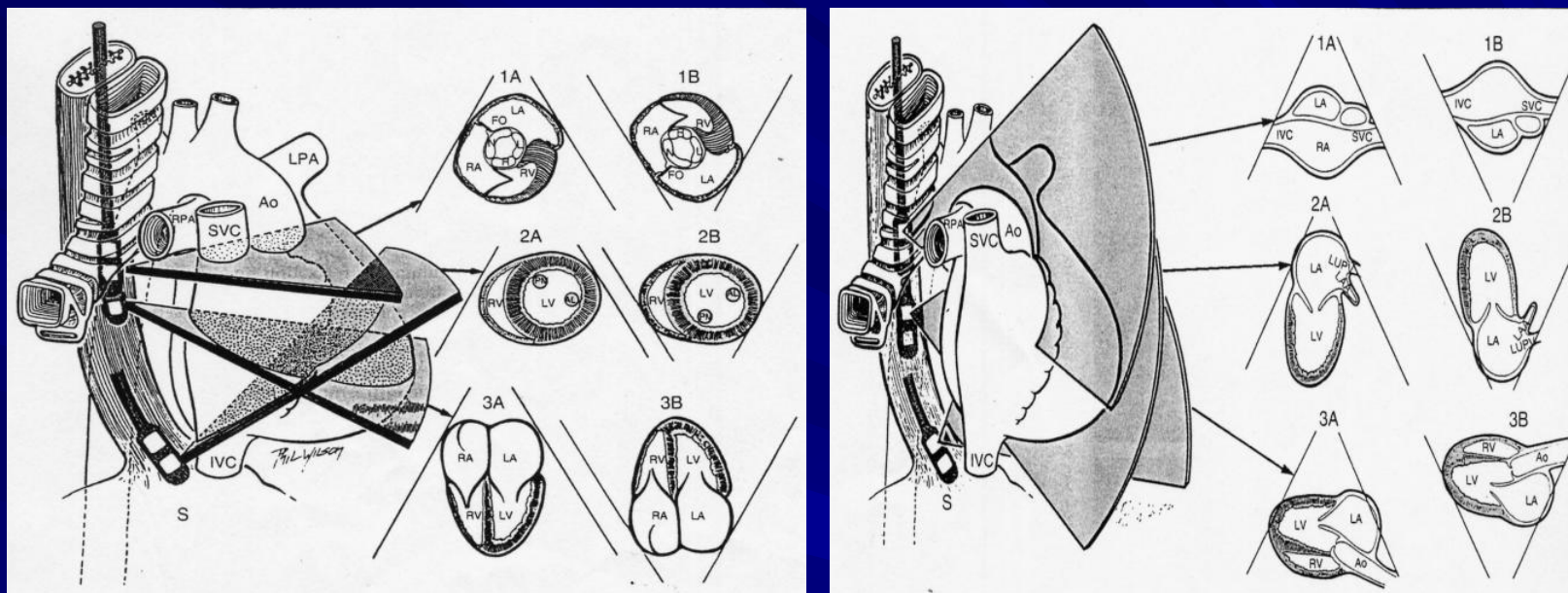

Из чреспищеводного доступа можно получить большое количество ультразвуковых томограмм сердца в различных плоскостях.

Новообразование (миксома) левого предсердия

Трансторакальный доступ

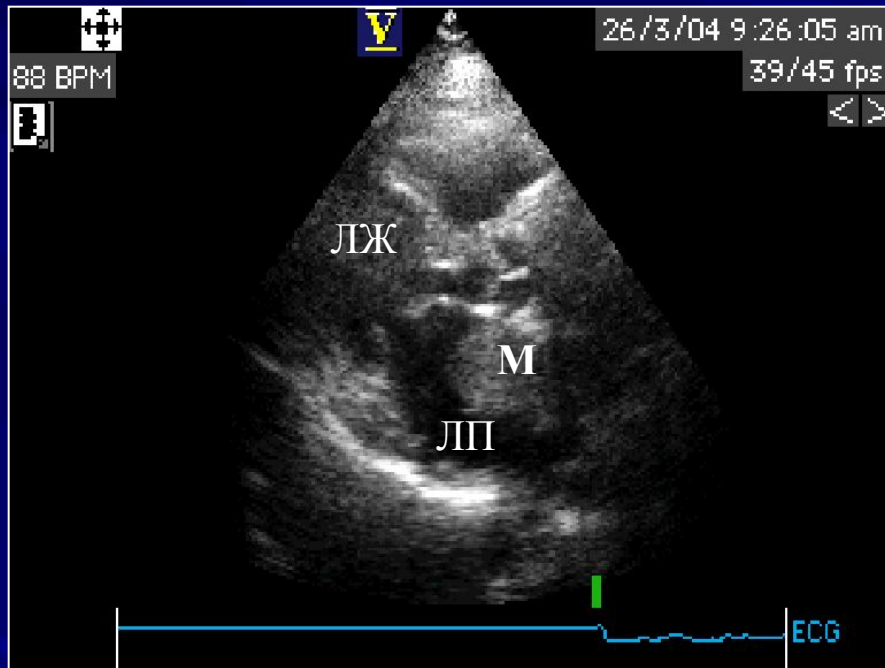

Чреспищеводный доступ

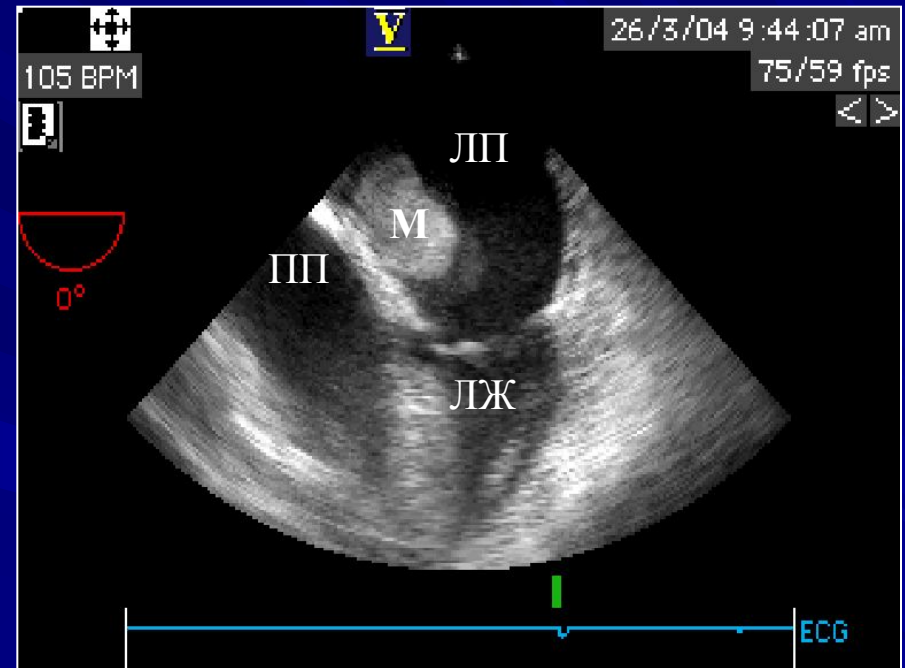

При чреспищеводном доступе более четко видны границы и структура опухоли, а также место прикрепления к межпредсердной перегородке

М – миксома; **ЛЖ** – левый желудочек; **ЛП** – левое предсердие; **ПП** – правое предсердие.

Внутрисердечная эхокардиография

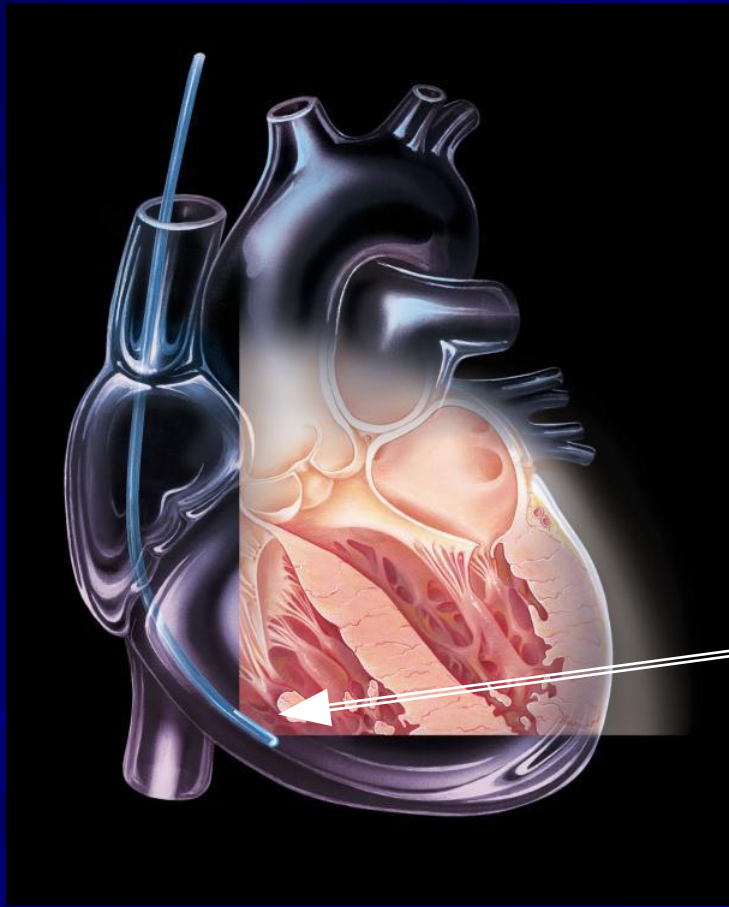

Диагностический ультразвуковой катетер

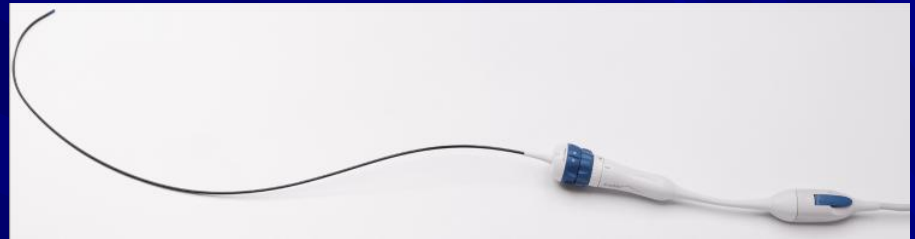

Ультразвуковое сканирование осуществляется из полости правого желудочка

Внутрисердечная эхокардиография

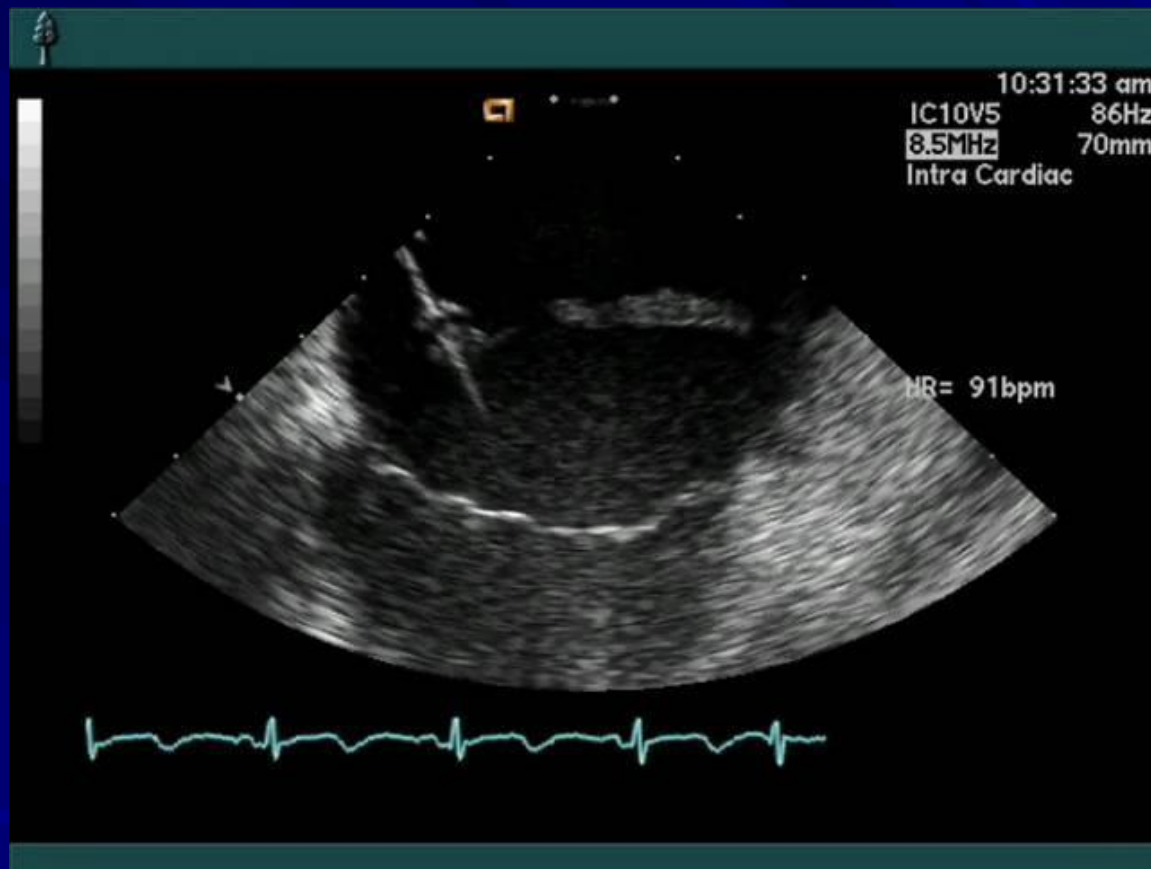

В полости правого предсердия определяется электрод электрокардиостимулятора, на котором образовался подвижный тромб

Вопросы для самопроверки

Вопрос №1

Назовите физический принцип генерации ультразвуковой волны.

1. Прямой пьезоэффект
2. Ионизирующее излучение
3. Обратный пьезоэффект
4. Сильное магнитное поле

Вопрос №2

Назовите основные диагностические возможности доплерографии

1. Определение скорости кровотока
2. Определение направления кровотока
3. Оценка характера кровотока – турбулентный или ламинарный
4. Оценка акустической плотности и структуры паренхиматозных органов
5. Ответы 1,2,3 – правильно.

Вопрос №3

Назовите вид исследования



1. Трансабдоминальное УЗИ мочевого пузыря
2. Трансабдоминальное УЗИ мочевого пузыря и предстательной железы.
3. Трансректальное УЗИ предстательной железы
4. Трансректальное УЗИ предстательной железы и мочевого пузыря

Вопрос №4

Назовите вид исследования и диагноз.

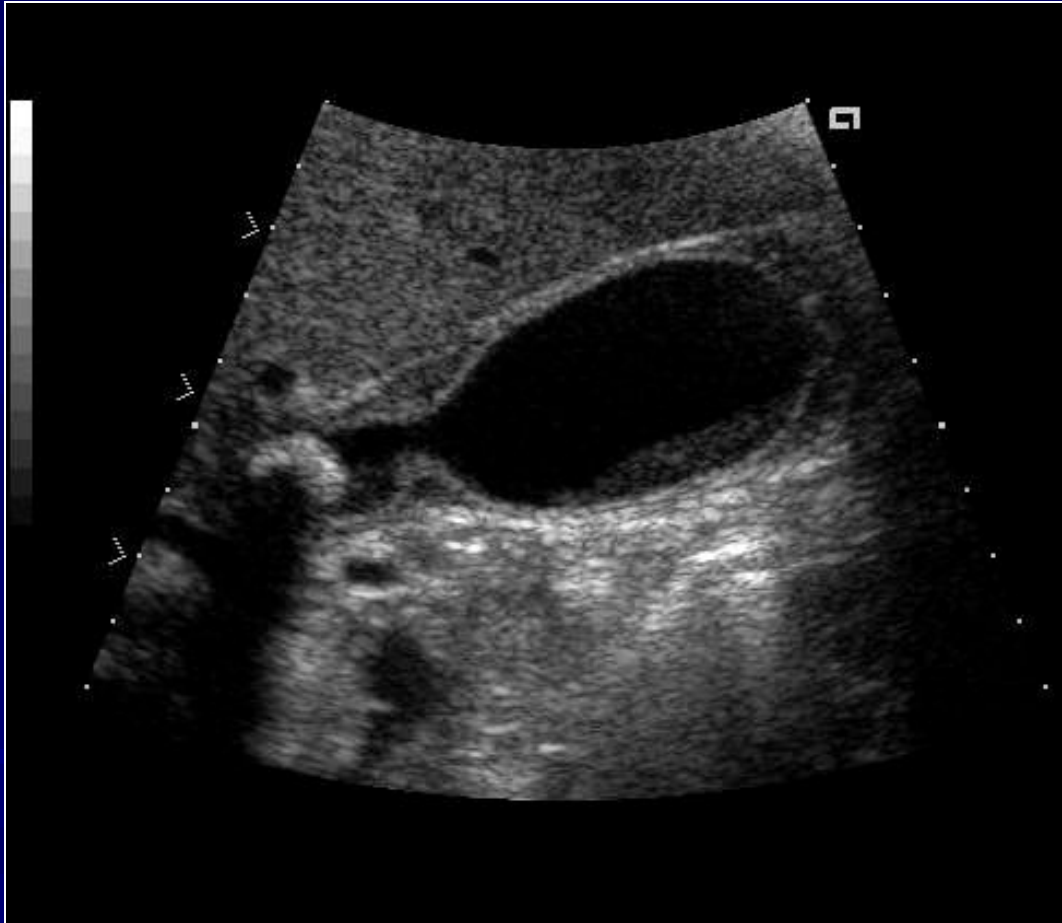

1. УЗИ мочевого пузыря, новообразование.
2. УЗИ молочной железы, киста.
3. УЗИ желчного пузыря, желчнокаменная болезнь.
4. Узи желудка, застойное содержимое в желудке.

Вопрос №5

Назовите методику визуализации плода



1. Рентгеновская компьютерная томография
2. Магнитно-резонансная томография
3. Двухмерное УЗИ
4. Трёхмерное УЗИ

Вопрос №6

Назовите методику и область исследования

