

Алгоритм создания технологической карты изготовления вешалки

**Технология 6 класс
МОУ «Синегорская СОШ»
Учитель: *Томилов П.В.***

Чертеж вешалки

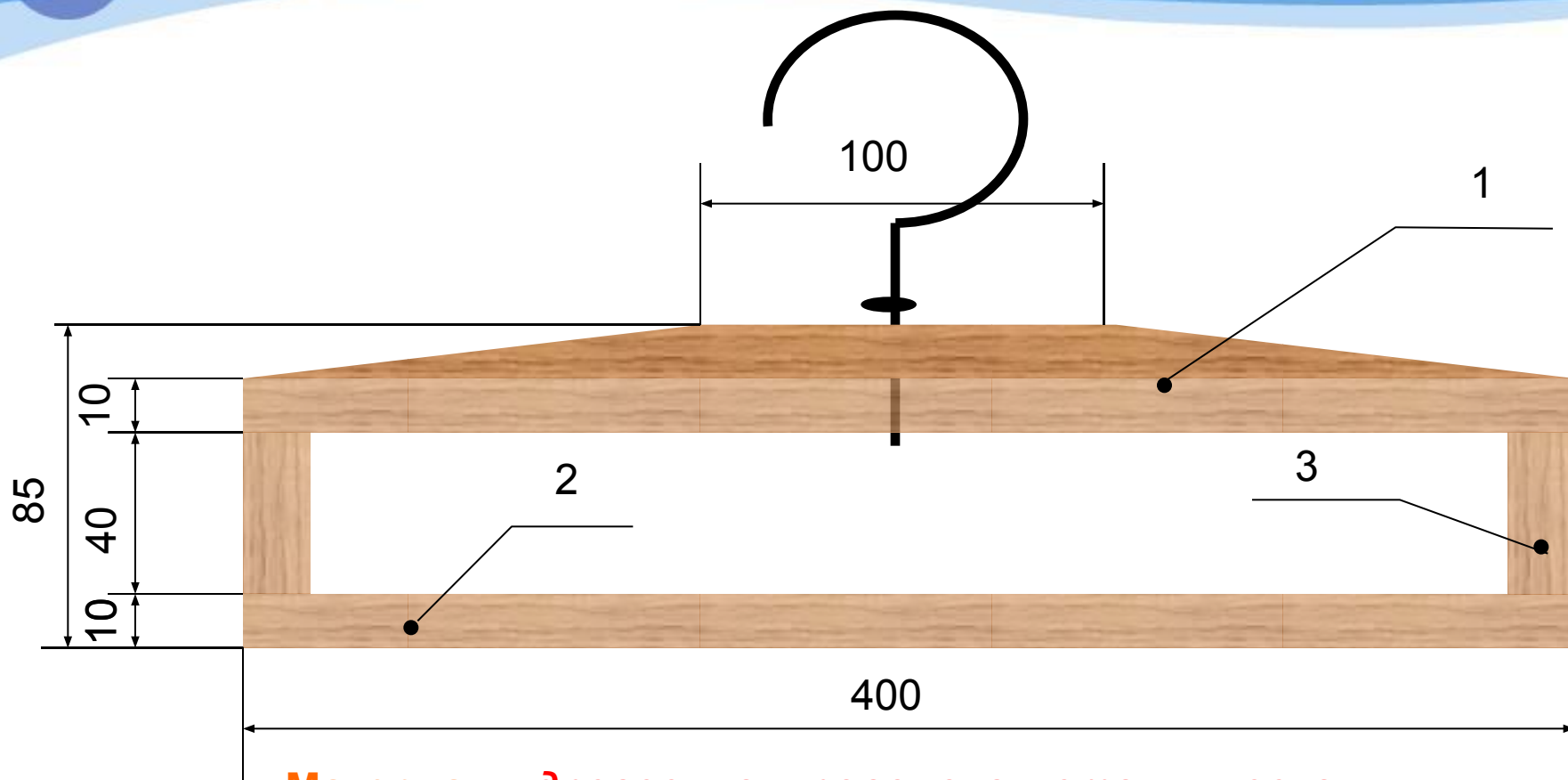

Материал: *древесина, проволока металлическая.*

1. Верхняя планка -1 шт. 2. Нижняя планка -1 шт. 3. Стойки -2 шт.

ПОДБОР ЗАГОТОВКИ ПО РАЗМЕРАМ



Разметка и строгание

Выстрогать заготовку по толщине 15 мм.

Инструменты: рейсмус, рубанок

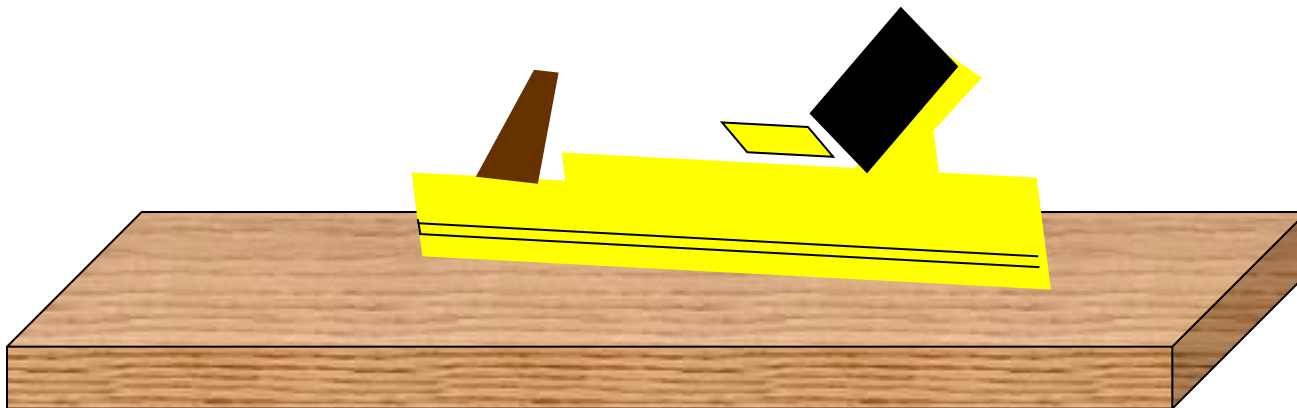

Разметка и строгание

Выстрогать кромку.

Инструменты: угольник, рубанок

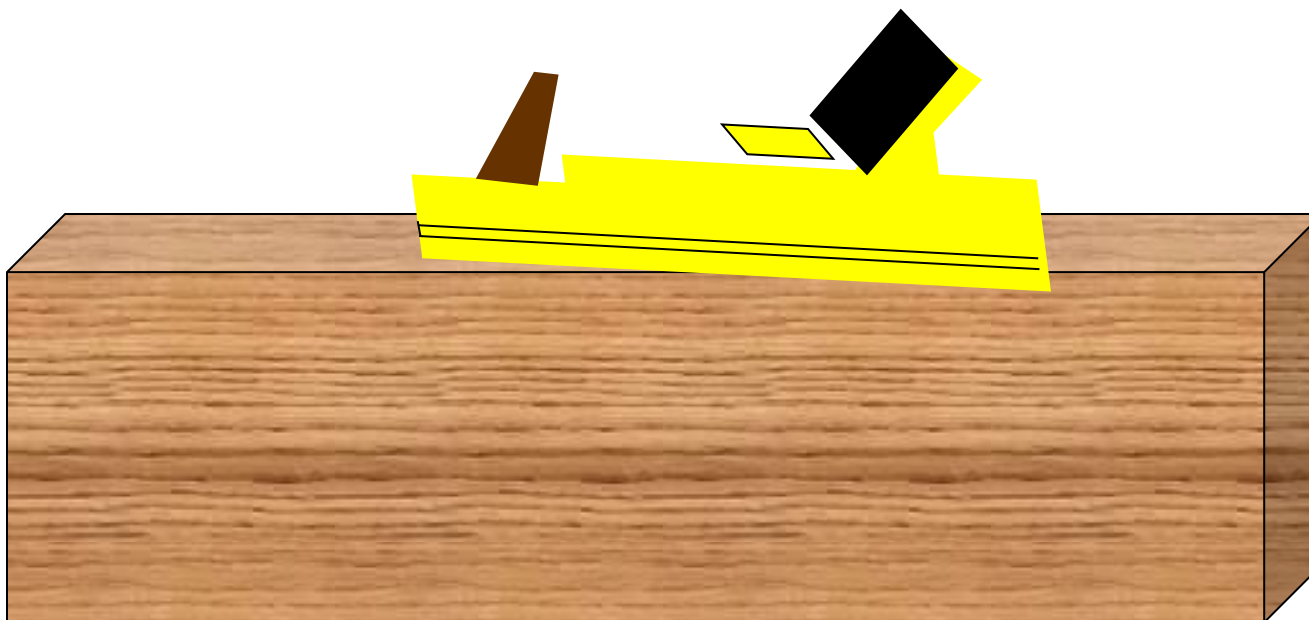

Разметка

Отмерить по длине и прочертить под углом 90 градусов.

Инструменты: угольник, карандаш

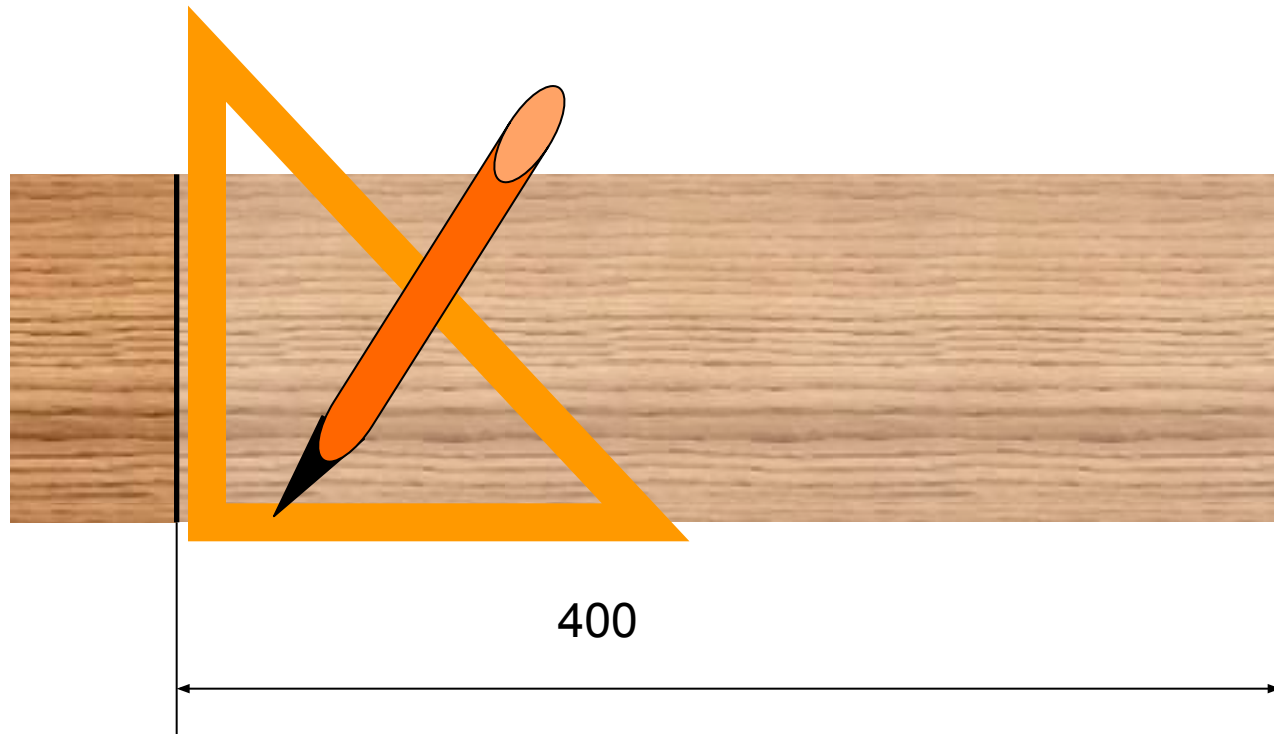

Пиление

Отпилить заготовку по заданным размерам.

Инструменты: упор, ножовка

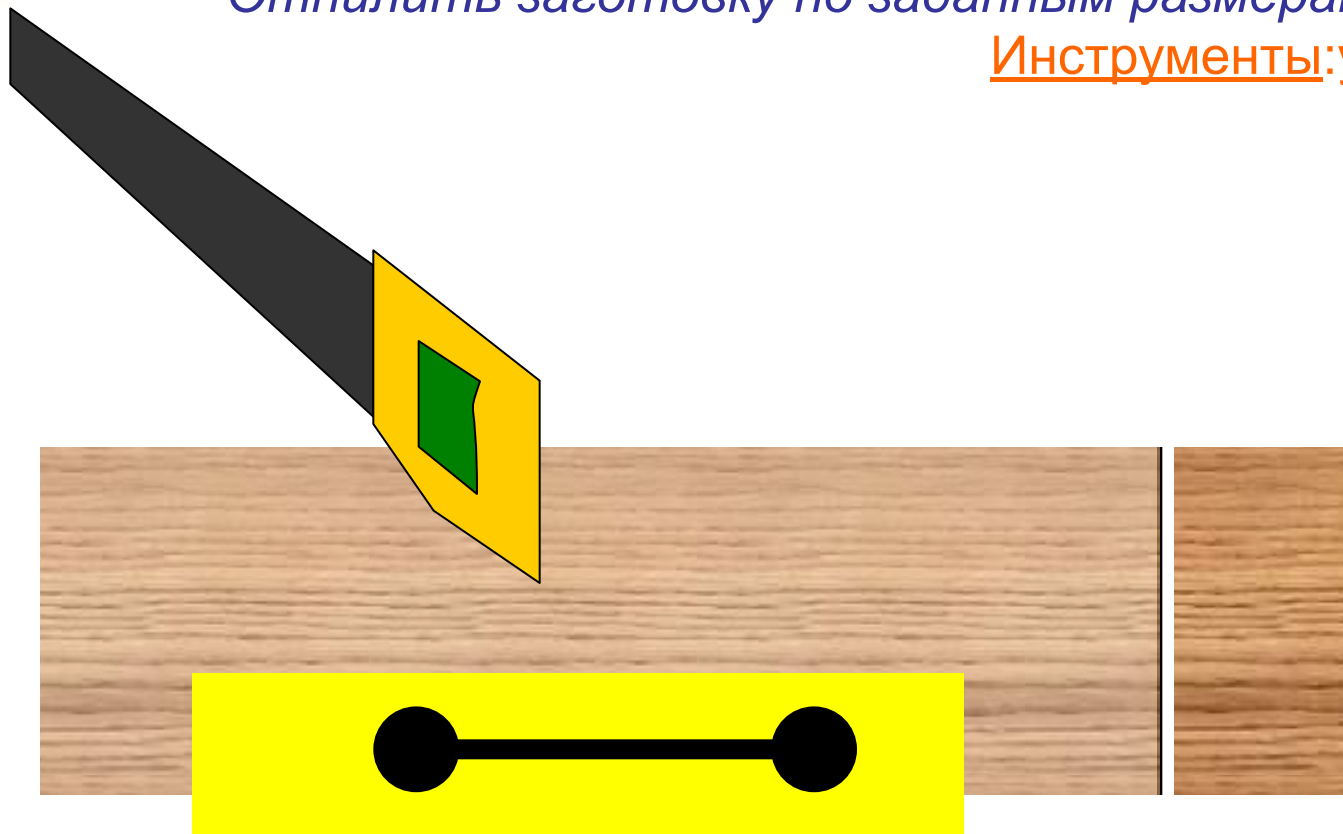

Опиливание торцов

*Закрепить заготовку и
опилить торцы.*

Инструменты: напильник

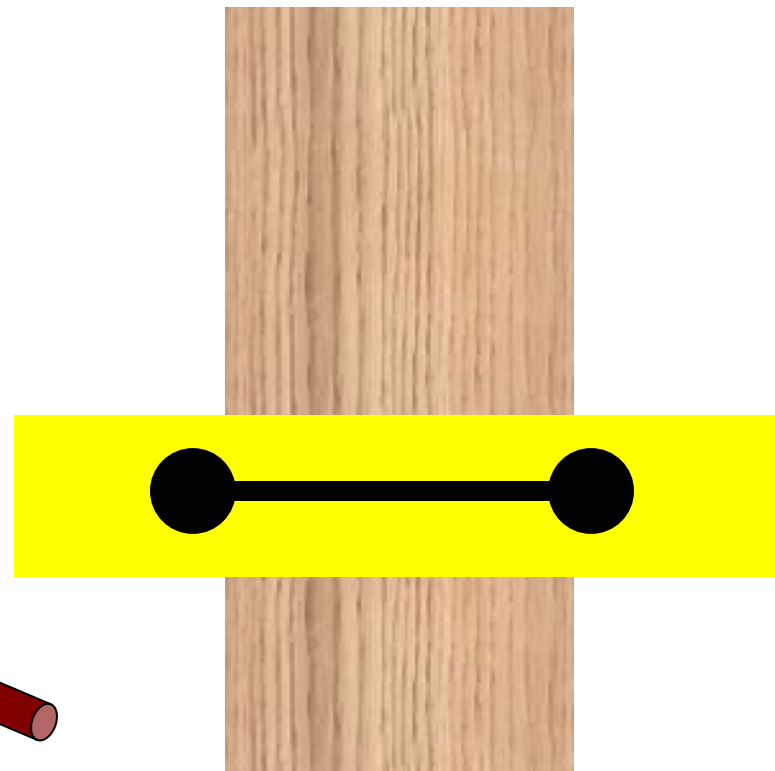
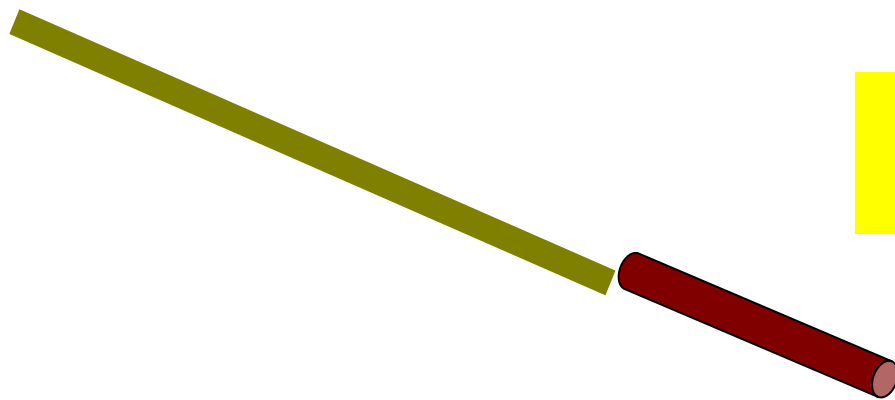

Разметка

Отмерить по ширине верхнюю, нижнюю планки .

Инструменты: линейка, карандаш



Продольное пиление

Закрепить заготовку и отпилить планки.

Инструменты: упор, ножовка для продольного пиления

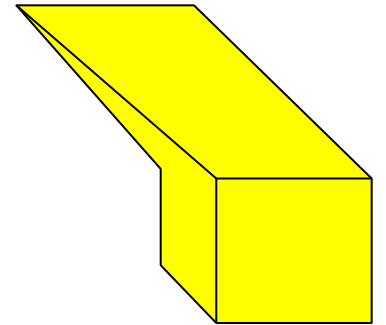
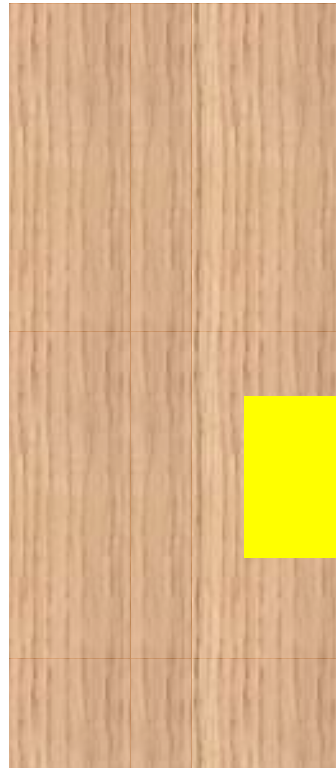
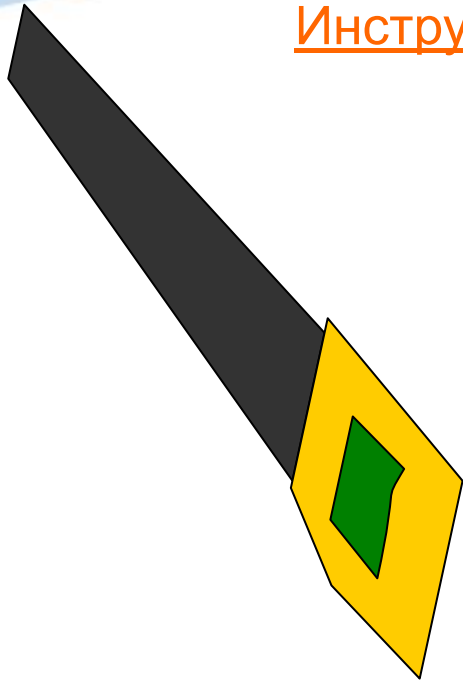

Строгание

Выстрогать по размерам нижнюю планку и стойки.

Инструменты: угольник, рубанок

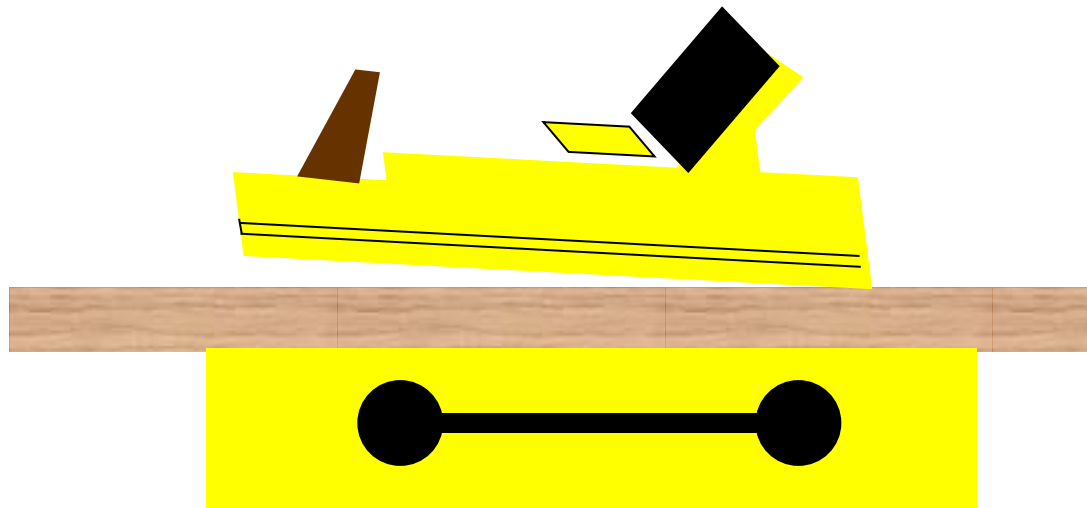

Строгание

Выстрогать по размерам верхнюю планку.

Инструменты: угольник, рубанок

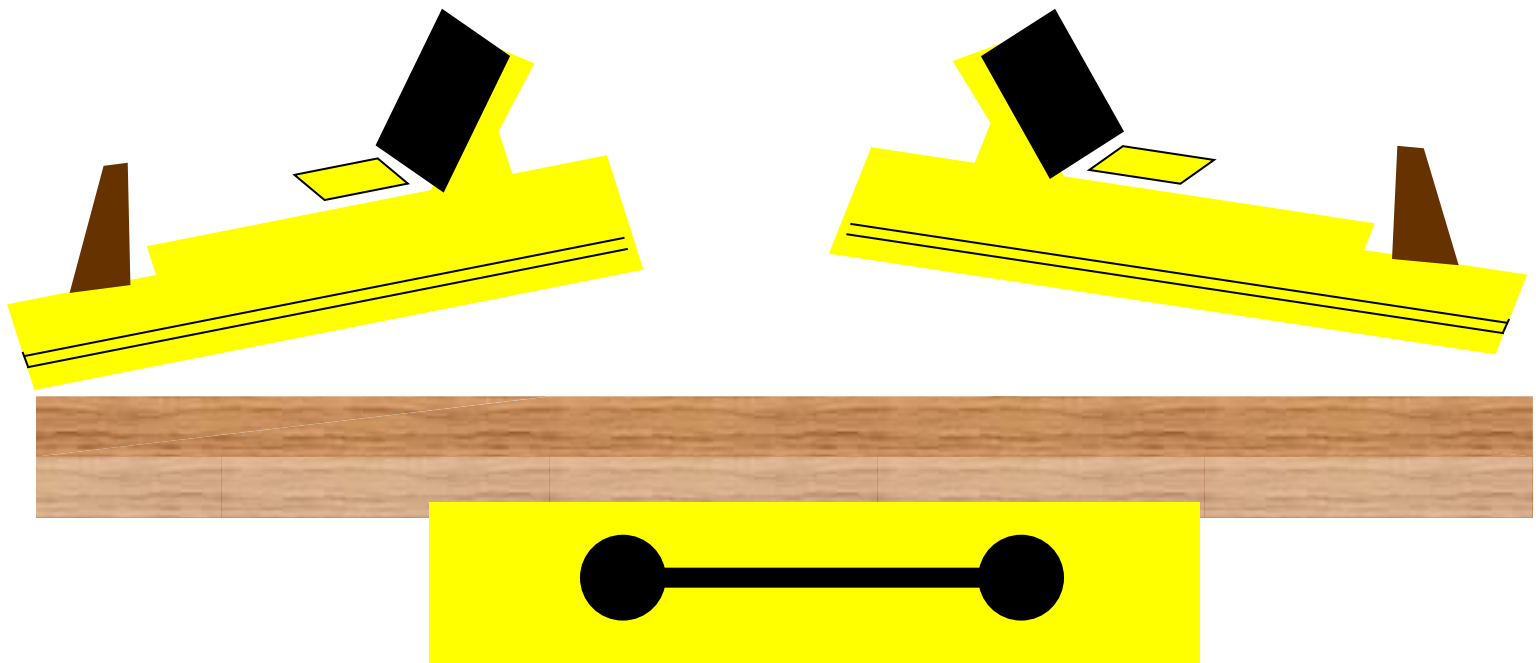

Пиление

Разметить стойки и отпилить их по заданным размерам.

Инструменты: угольник, карандаш, упор, ножовка

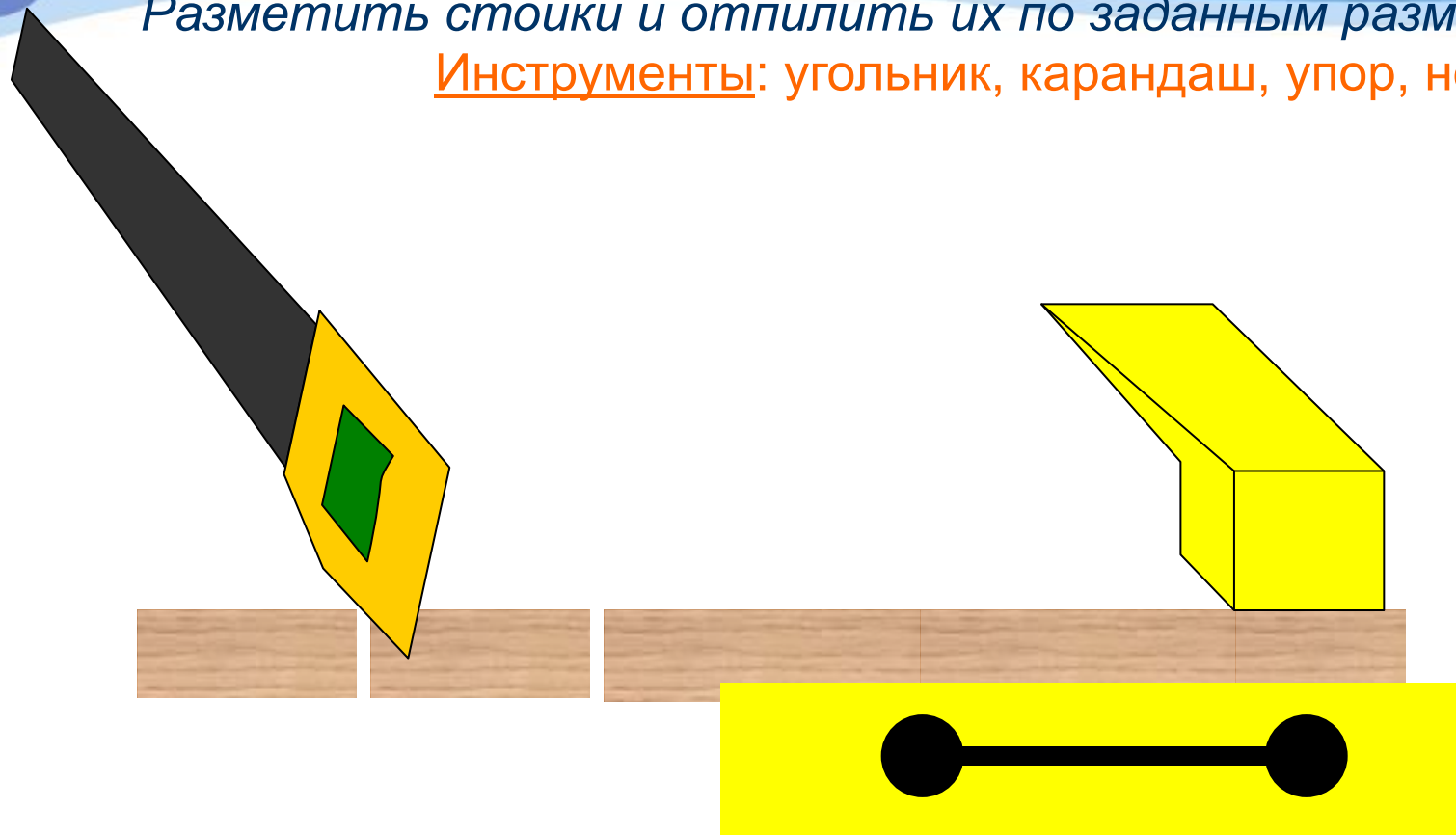

Опиливание торцов стоек

Закрепить заготовку и опилить торцы стоек.

Инструменты: напильник

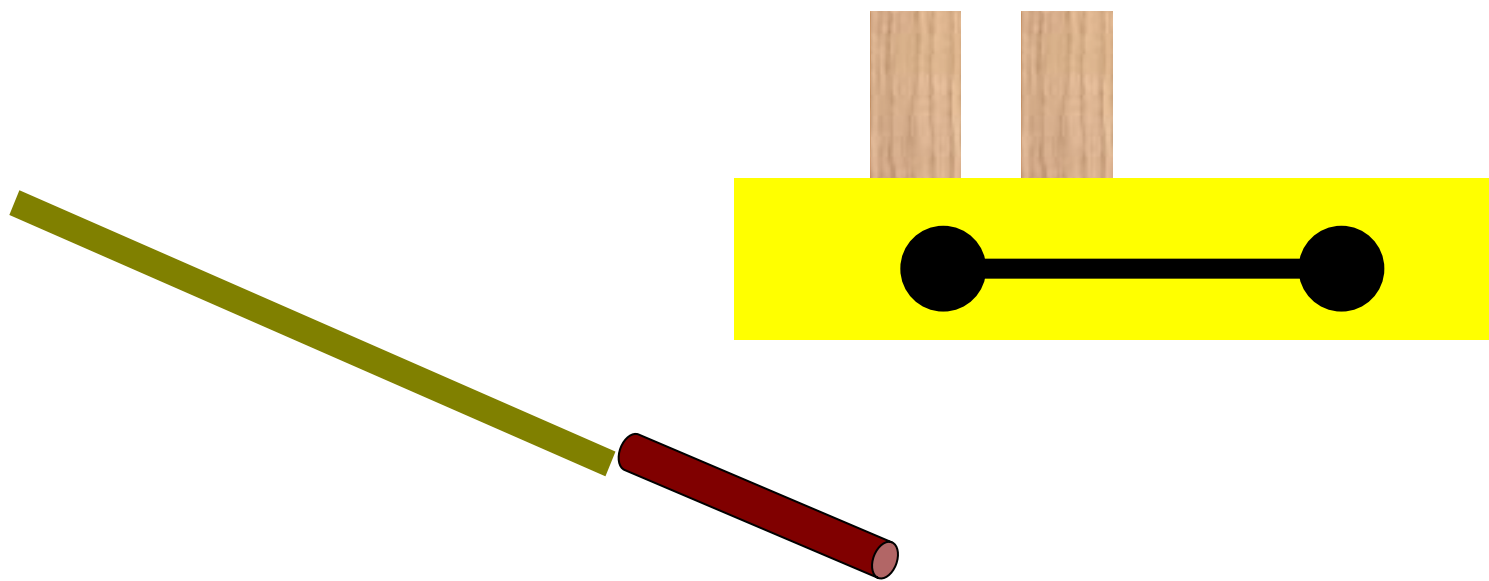

Сверление

Закрепить заготовку и высверлить 2 отверстия $\text{Ø}5\text{мм}$. $\text{Ø}10\text{мм}$.

Инструменты: линейка, карандаш, сверла, ручная дрель

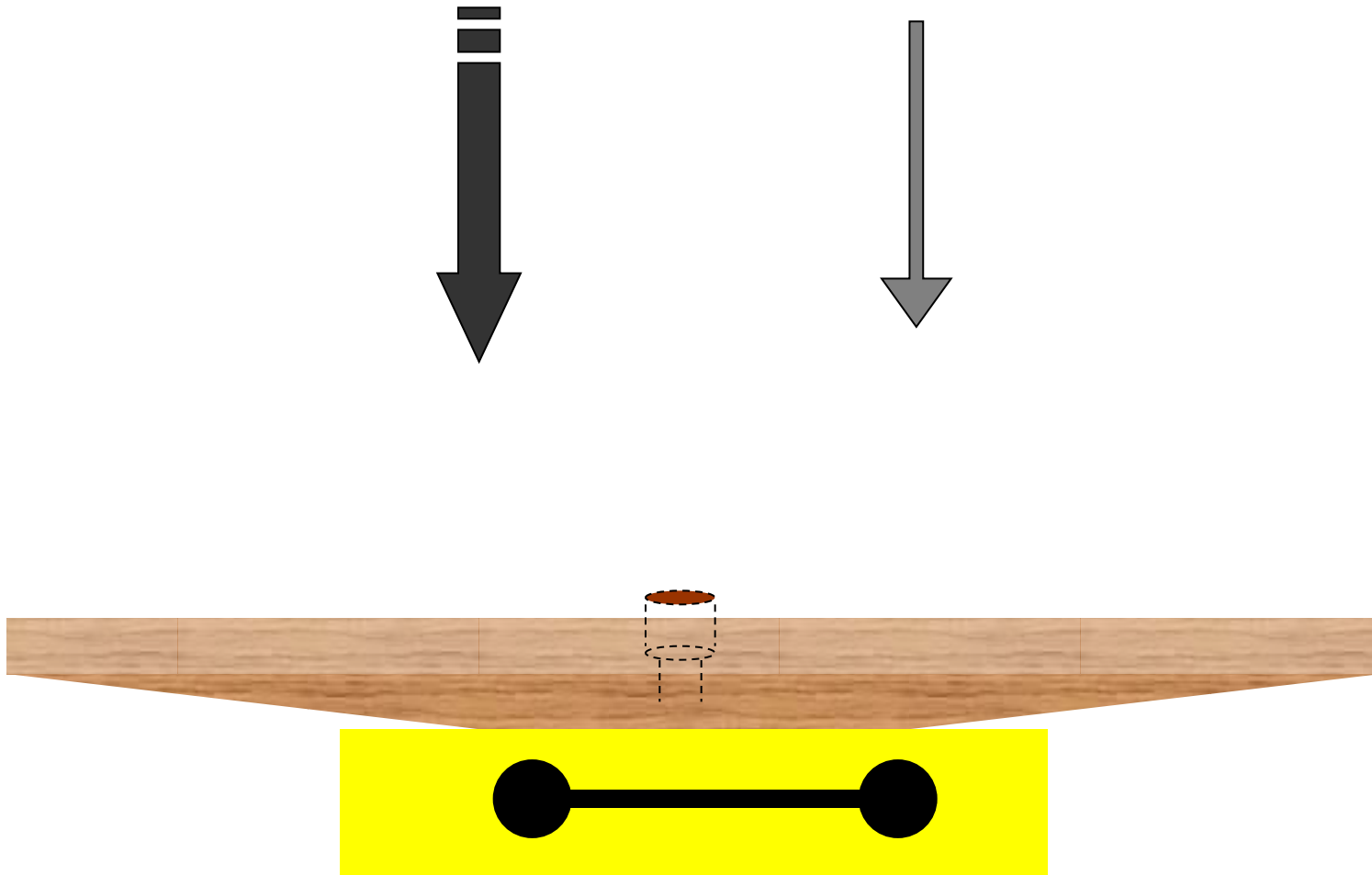

Сверление

Закрепить заготовку и высверлить 2 отверстия $\text{Ø}2\text{мм}$ в верхней и нижней планке.

Инструменты: линейка, карандаш, сверла, ручная дрель

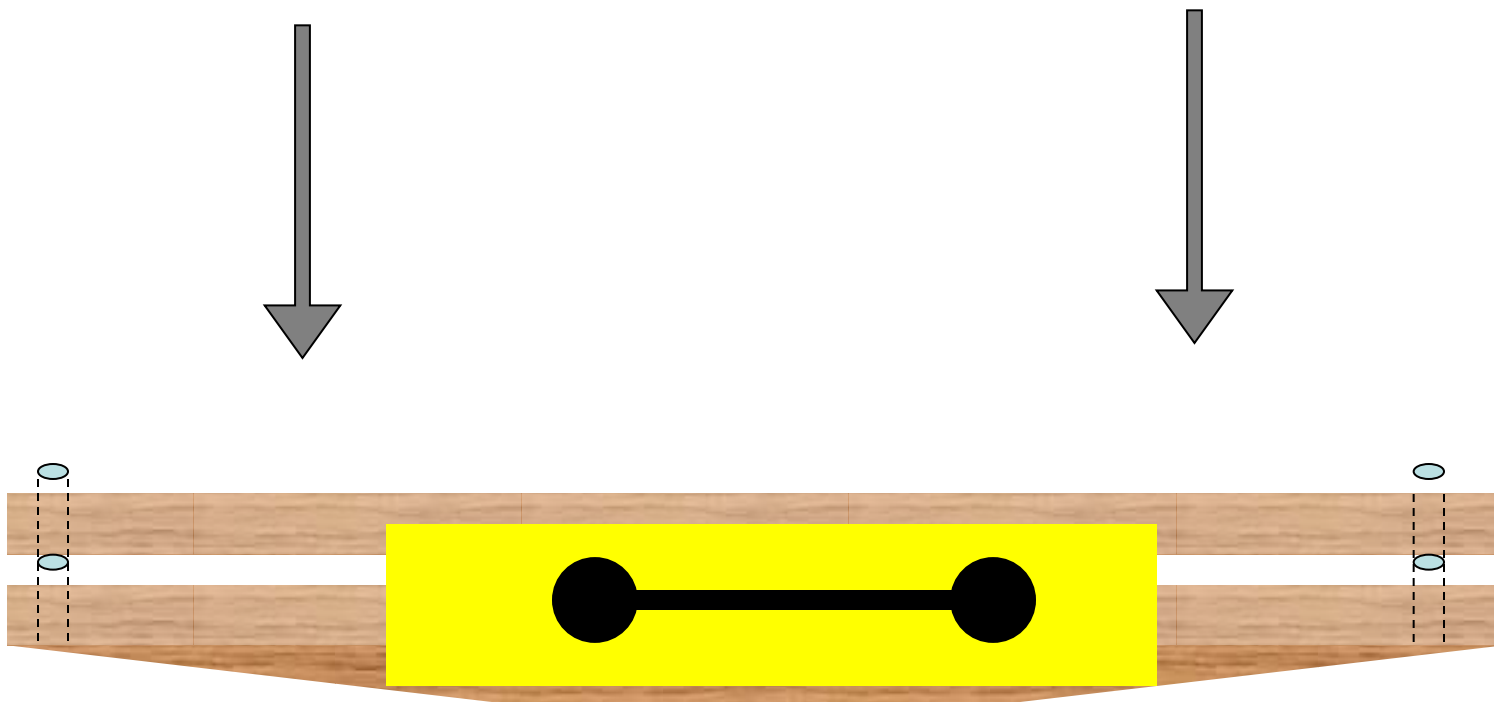

Правка проволоки

Обрабатываем проволоку на оправке по заданным размерам.

Инструменты: оправка, молоток

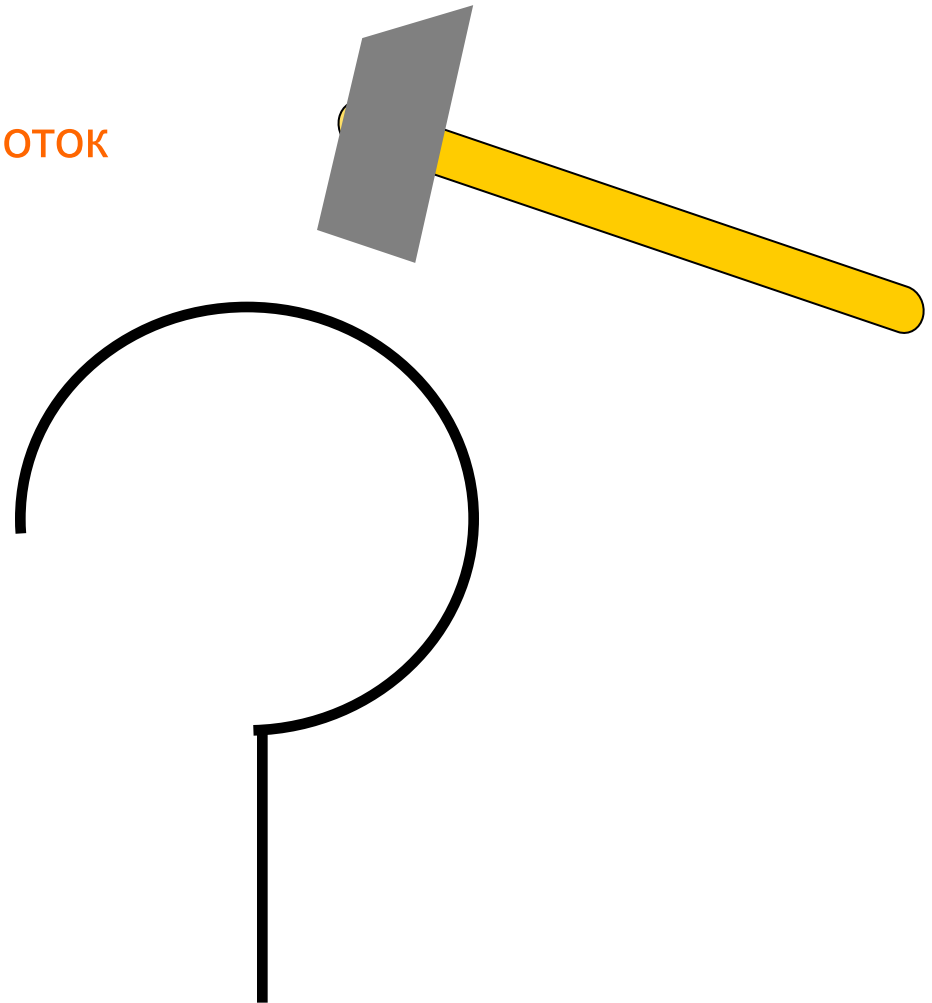

Сборка изделия

Собрать вешалку, предварительно смочив клеем ПВА места соединений и проколов шилом места для шурупов. **Собрать изделие на шурупах.**

Инструменты: кисточка, шило, отвертка

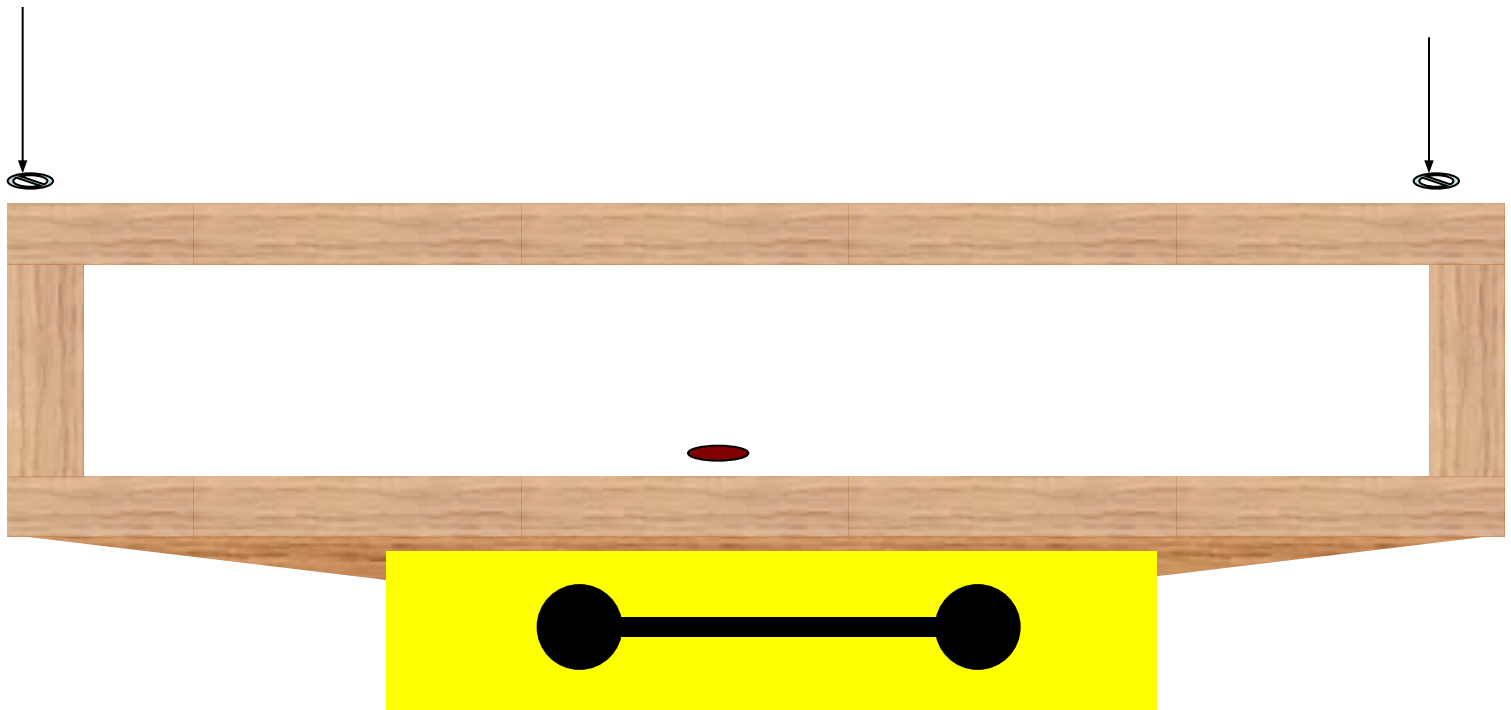

Сборка изделия

Вставляем крючок в верхнюю планку, вставляем шайбу и расплющиваем конец крючка

Инструменты: молоток, наковальня.

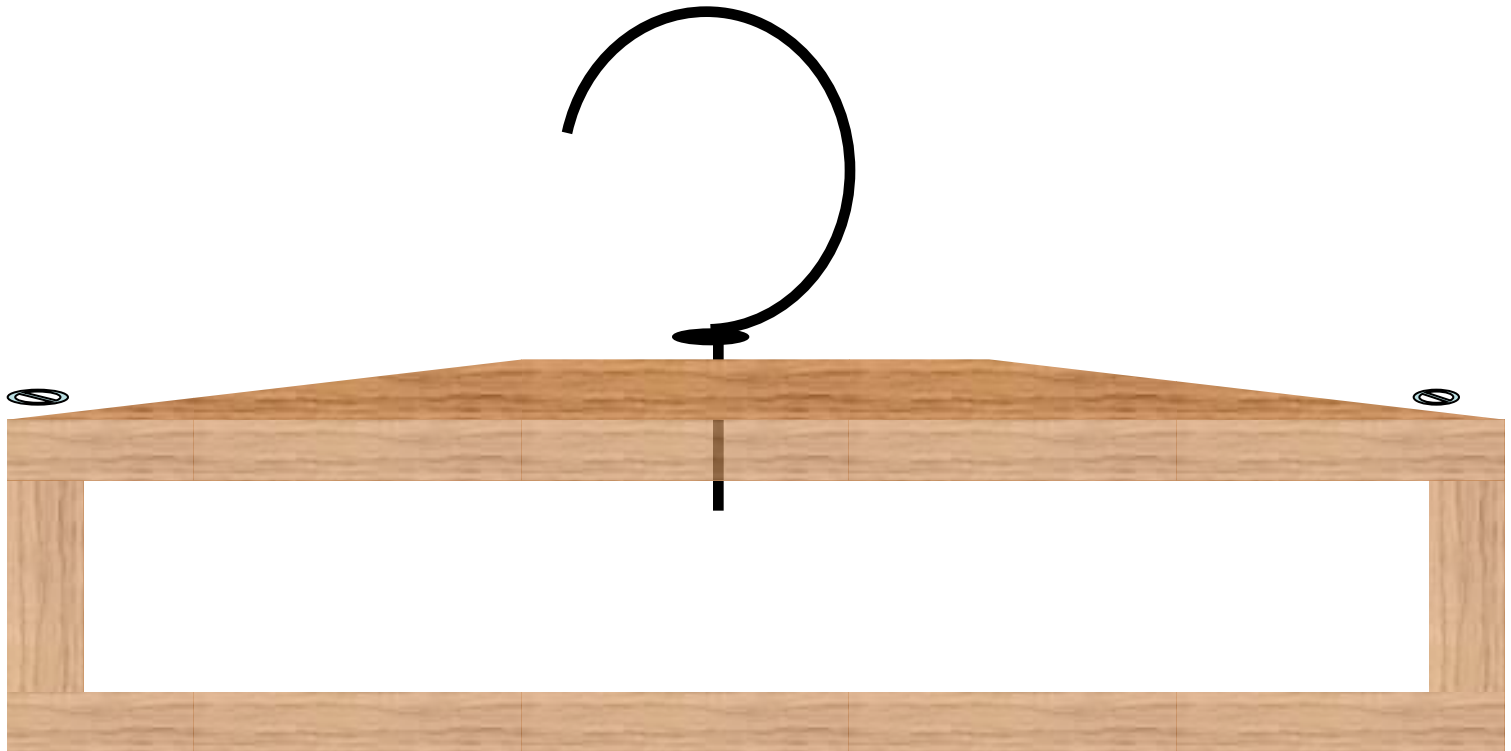

Отделка изделия

Покрасить изделие морилкой и лаком

Инструменты: кисточка

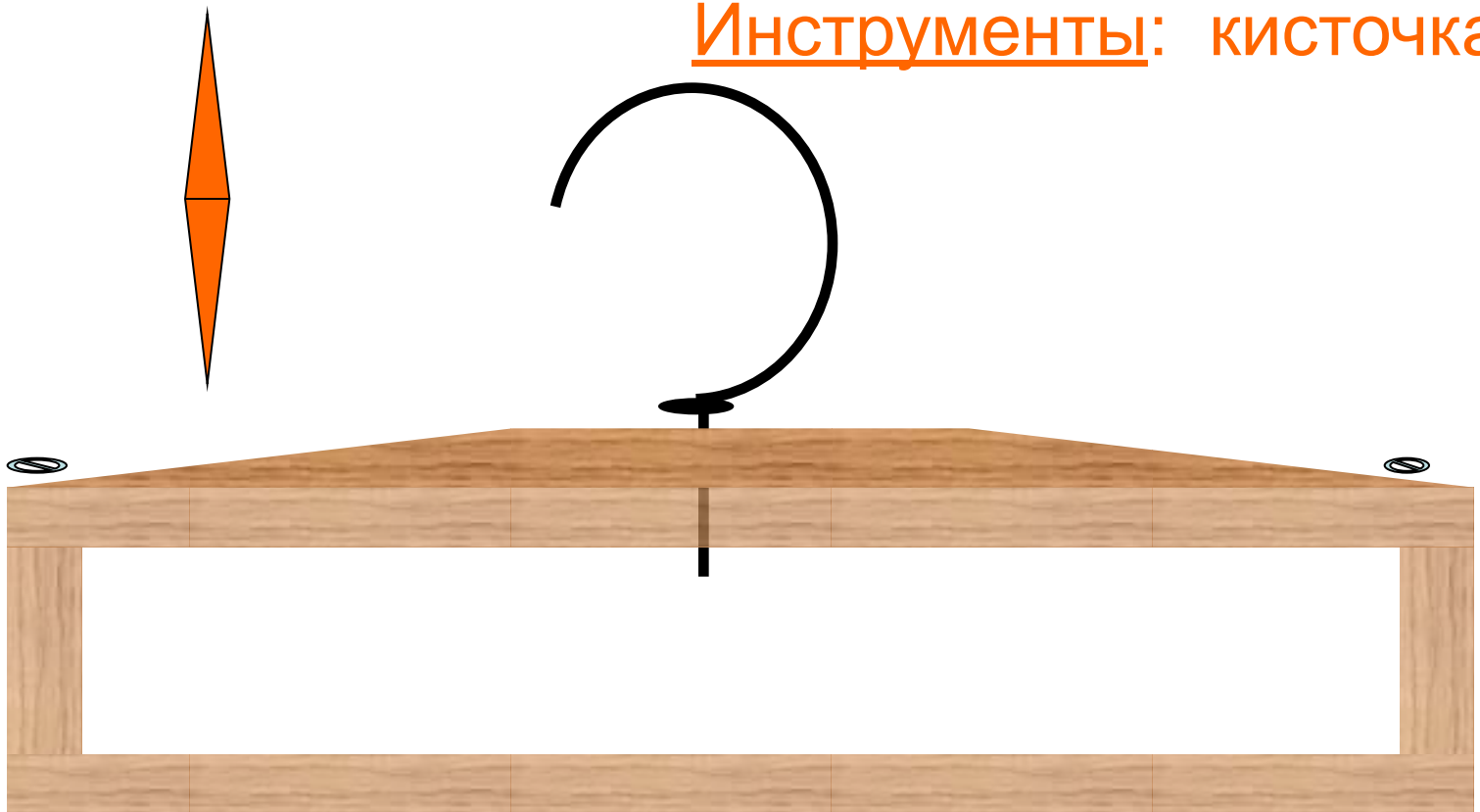

Заключение

Теперь ребята, порядок работы выполняем строго по технологической карте, которую вы составили. Соблюдайте правила безопасности при работе с ножовкой, рубанком и напильником.

Повторим:

Правила техники безопасности при работе с ножовкой.

- Пользуйся только исправным инструментом.
- При распиливании древесины ножовкой пользуйся упором.
- Не ставь руки близко в зону резания ножовки.

Инструктаж по технике безопасности при работе с рубанком.

- Работай только с исправным инструментом.
- Правильно держи рубанок и правильно стой у верстака при обработке заготовки.
- Стружку убирай только специальным приспособлением.

Инструктаж по технике безопасности при работе с напильником.

- Работай только с исправным инструментом.
- Правильно держи напильник чтобы не поранить руки.
- Очищать напильник от стружки, только специальной четкой сметкой.