

π^g
pepeliaev group®

ВАЛЮТНОЕ РЕГУЛИРОВАНИЕ И
ВАЛЮТНЫЙ КОНТРОЛЬ
В УСЛОВИЯХ САНКЦИЙ И КОНТРСАНКЦИЙ

УЧЕБНЫЙ КУРС

Хаменушко И.В.

Старший партнер Пепеляев Групп
Зав. кафедрой финансового права
Юридического факультета
МГУ

2023 год

www.pgplaw.ru

Программа курса

РАЗДЕЛ I. ВАЛЮТНОЕ РЕГУЛИРОВАНИЕ

Тема 1. Валюта и валютные ценности.

1. Понятие «валюта» в правовом значении.
2. Национальная и иностранная валюта.
3. Виды валют.
4. Валютные ценности в историческом и современном понимании.
5. Виды валютных ценностей по законодательству Российской Федерации.

Тема 2. Цель и задачи валютного регулирования.

1. Возникновение потребности в государственном вмешательстве в «конкуренцию денег». Денежно-кредитная и валютная политика.
2. Цели валютного регулирования в условиях санкций и контрсанкций.
3. Задачи валютного регулирования.
4. Источники валютного регулирования. Законодательство о валютном регулировании и валютном контроле. Контрсанкционные Указы Президента РФ.
5. Валютная политика и суверенитет. Влияние международной валютной системы и ЕАЭС на национальное валютное регулирование.

Тема 3. Понятие валютного регулирования. Валютные ограничения и валютный контроль.

1. Валютное регулирование в широком и узком понимании.
2. Юридическое определение валютного регулирования.
3. Валютное регулирование и свободное совершение валютных операций: основные отличия.
4. Валютное регулирование и валютная монополия государства: основные отличия.
5. Принципы и перспективы валютного регулирования в России

Тема 4. Валютные операции как предмет валютного регулирования.

1. Понятие валютных операций: формальный и материальный критерии.
2. Сделки, действия и валютные операции.
3. Валютные операции и валютные правоотношения.
4. Виды валютных операций.
5. Правовое значение деления валютных операций по предмету правового регулирования.

Программа курса

Тема 5. Субъекты валютного регулирования, их права и обязанности.

1. Субъекты валютного регулирования: общее понятие, виды.
2. Резиденты и нерезиденты, основы их правового статуса.
3. Органы валютного регулирования, органы и агенты валютного контроля.
4. Особенности правового положения уполномоченных банков как субъектов валютного регулирования.
5. Особенности правового положения специально уполномоченных федеральных органов исполнительной власти как участников валютных отношений.

Тема 6. Валютные ограничения: определение и классификация.

1. Юридическое определение валютных ограничений.
2. Классификация валютных ограничений.
3. Система валютных ограничений.
4. Состав системы валютных ограничений.
5. Соотношение валютных ограничений и мер валютного контроля.

Тема 7. Характеристика и содержание основных валютных ограничений.

1. Сосредоточение валютных операций в уполномоченных банках.
2. Официальный валютный курс.
3. Репатриация валютной выручки резидентами, обязательная продажа валютной выручки. Обязанность обеспечить исполнение контракта способами, разрешенными гражданским законодательством.
4. Валютные ограничения операций, связанных с движением капитала. Разрешительный порядок.
5. Валютные ограничения валютных операций внутри страны. Запрет валютных операций между резидентами.
6. Валютные ограничения зарубежных валютных операций резидентов, в т.ч. ограничения – режимы счетов резидентов в банках и иных финансовых организациях за рубежом.

РАЗДЕЛ II. ВАЛЮТНЫЙ КОНТРОЛЬ

Тема 8. Валютный контроль как составная часть валютного регулирования.

1. Понятие «валютный контроль». Общая характеристика.
2. Цель, задачи и направления валютного контроля
3. Функции валютного контроля.
4. Методы и составляющие их приемы и способы валютного контроля.
5. Подконтрольные субъекты, их права и обязанности.

Тема 9. Субъекты валютного контроля — органы и агенты валютного контроля.

1. Система субъектов валютного контроля.
2. Правовые основы выполнения функций агентов банковского валютного контроля.
3. Особенности выполнения функций органов валютного контроля налоговыми и таможенными органами.
4. Правовые основы выполнения функций органа валютного контроля Центральным банком Российской Федерации.
5. Международный обмен финансовой информацией и валютный контроль.

Тема 10. Наблюдение за валютными операциями как метод валютного контроля.

1. Наблюдение как метод валютного контроля.
2. Наблюдение посредством учета внешнеторговых и иных контрактов.
3. Сведения о валютной операции.
4. Ожидаемый срок исполнения. Подтверждающие документы по сделке.
5. Ведомость банковского контроля.

Тема 11. Проверка соблюдения валютного законодательства как метод валютного контроля.

1. Проверка как метод валютного контроля.
2. Проверки налоговых органов, выполняющих функцию валютного контроля: порядок назначения, проведения, оформления результатов.

Тема 12. Юридическая ответственность за нарушения валютного законодательства.

1. Виды юридической ответственности за нарушения валютного законодательства.
2. Гражданско-правовые последствия несоответствия контрактов валютному законодательству.
3. Классификация составов административных правонарушений и преступлений в валютной сфере.
4. Общие вопросы административной ответственности за нарушения валютного законодательства.
5. Административная и уголовная ответственность за нарушение правил репатриации валюты.
6. Административная и уголовная ответственность за незаконные валютные операции.
7. Обзор актуальной судебной практики по делам о привлечении к ответственности за нарушения валютного законодательства.

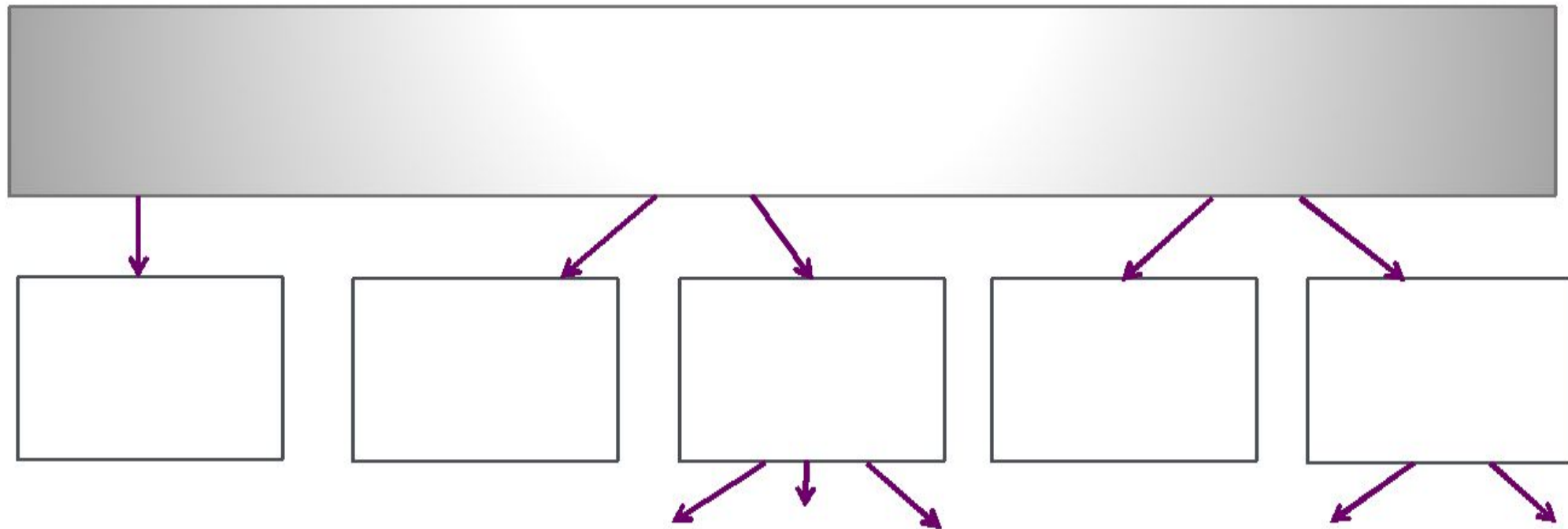

Валютная политика государства: 3 возможных варианта правового режима валютных операций

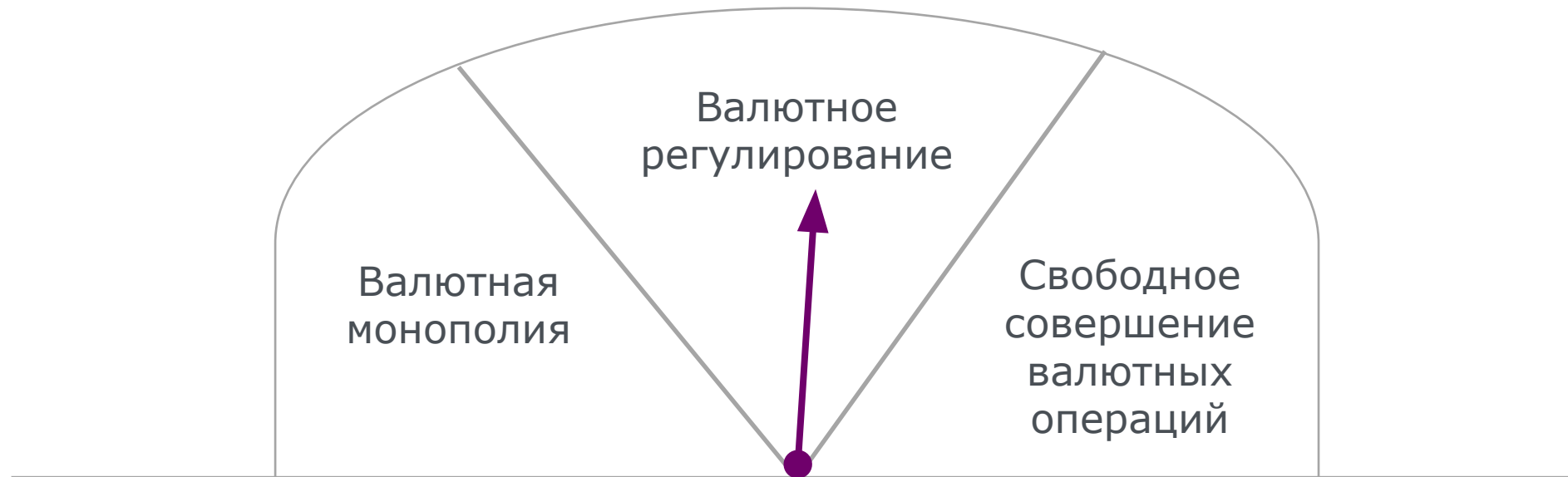

Компоненты валютной политики государства

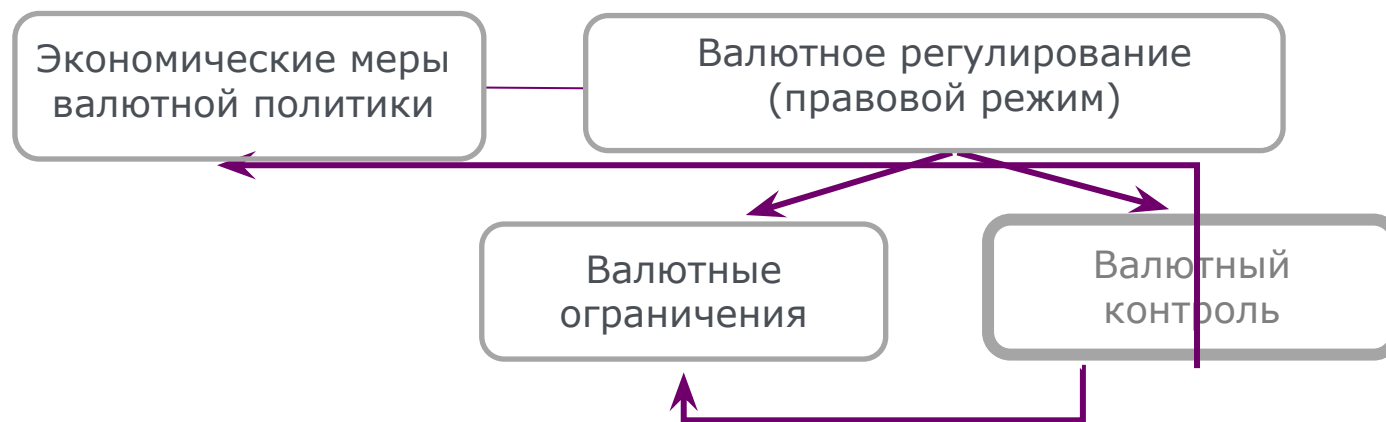

Цель валютной политики – защита национальной валюты:

- в обычных условиях – от рыночной конкуренции других валют;
- в условиях санкций – от нерыночных мер воздействия со стороны других государств.

Задачи валютной политики (валютного регулирования):

1. Стабильность курса.
2. Поддержание золотовалютных («международных») резервов.
3. Поддержание оптимальной структуры платежного баланса.
4. Контроль текущих операций.
5. Контроль / ограничение капитальных операций.
6. Недопущение вытеснения национальной валюты из расчетов внутри страны.

К задачам валютного регулирования **не** относится (в теории):

- налоговый контроль
- ПОД ФТ

Валютное регулирование в 2022-2023 гг. – это часть контрсанкционных мер. Цель - не только защитить нац. валюту, но и парировать санкции, что, в частности, усложняет операции нерезидентов из недружественных государств.

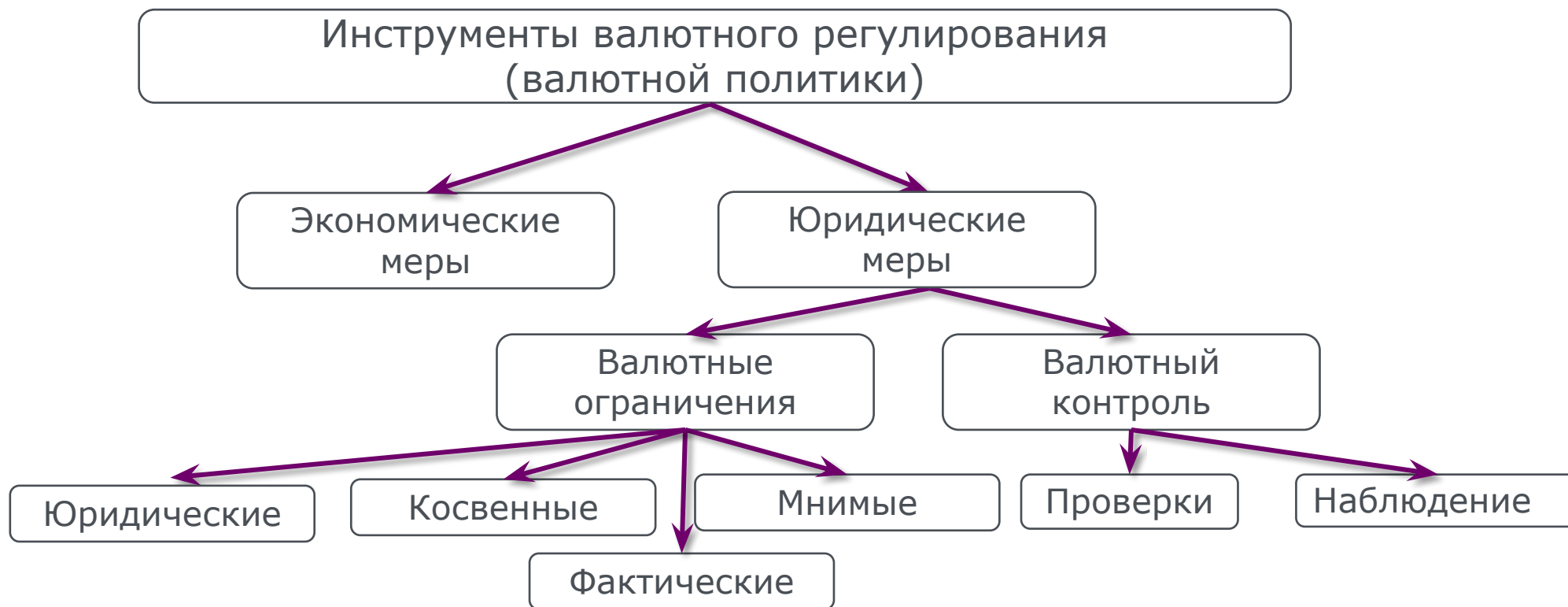

Соотношение Федерального закона «О валютном регулировании и валютном контроле» и Инструкций Банка России с Указами Президента РФ

1. Федеральный закон от 10.12.2003 г. № 173-ФЗ «О валютном регулировании и валютном контроле» - действует в части, не противоречащей Указам* ;
2. Инструкция Банка России от 16.08.2017 № 181-И действует
3. Инструкция Банка России от 30.03.2004 № 111-И «Об обязательной продаже части валютной выручки и внутреннем валютном рынке Российской Федерации» - действует, применяется в периоды действия норматива обязательной продажи > 0%.

1. Указ Президента РФ от 28.02.2022 № 79 (stop займы N);
2. Указ Президента РФ от 01.03.2022 № 81 (разрешительный порядок капитальных в/о с Ц/Б, займами, недвижимостью);
3. Указ Президента РФ от 05.03.2022 № 95 (счета типа «С»).
4. Указ Президента РФ от 18.03.2022 № 126 (ограничения переводов N, операций с долями; некоторые льготы);
5. Указ Президента РФ от 04.05.2022 № 254 (дивиденды)
6. Указ Президента РФ от 05.07.2022 № 430 (stop дивиденды на счета за рубежом, возможность Правительственной комиссии запрещать зачисления на иностранные счета, привязка репатриации к обязательной продаже)
7. Указ Президента РФ от 08.08.2022 № 529 (отмена репатриации для бизнеса – сохранена по займам для физлиц, разрешены зачёты и новации с ограничениями Правительства РФ)
8. Указ Президента РФ от 08.09.2022 № 618 (доли в ООО)+ №737
9. Указ Президента РФ от 06.02.2023 № 72 (расчеты в \$ R-R)
10. Указ Президента РФ от 06.03.2023 № 137 (для отдельных ц/б)
11. Акты Правительства РФ и Банка России

Специальные экономические меры вводятся Указами Президента РФ согласно Федеральному закону от 4 июня 2018 года № 127-ФЗ.

Два параллельных слоя правового регулирования валютных операций:

**Закон о валютном регулировании –
«классические» валютные
ограничения**

**Указы Президента РФ + принятые в их
развитие акты Правительства и ЦБ –
специальные экономические меры**

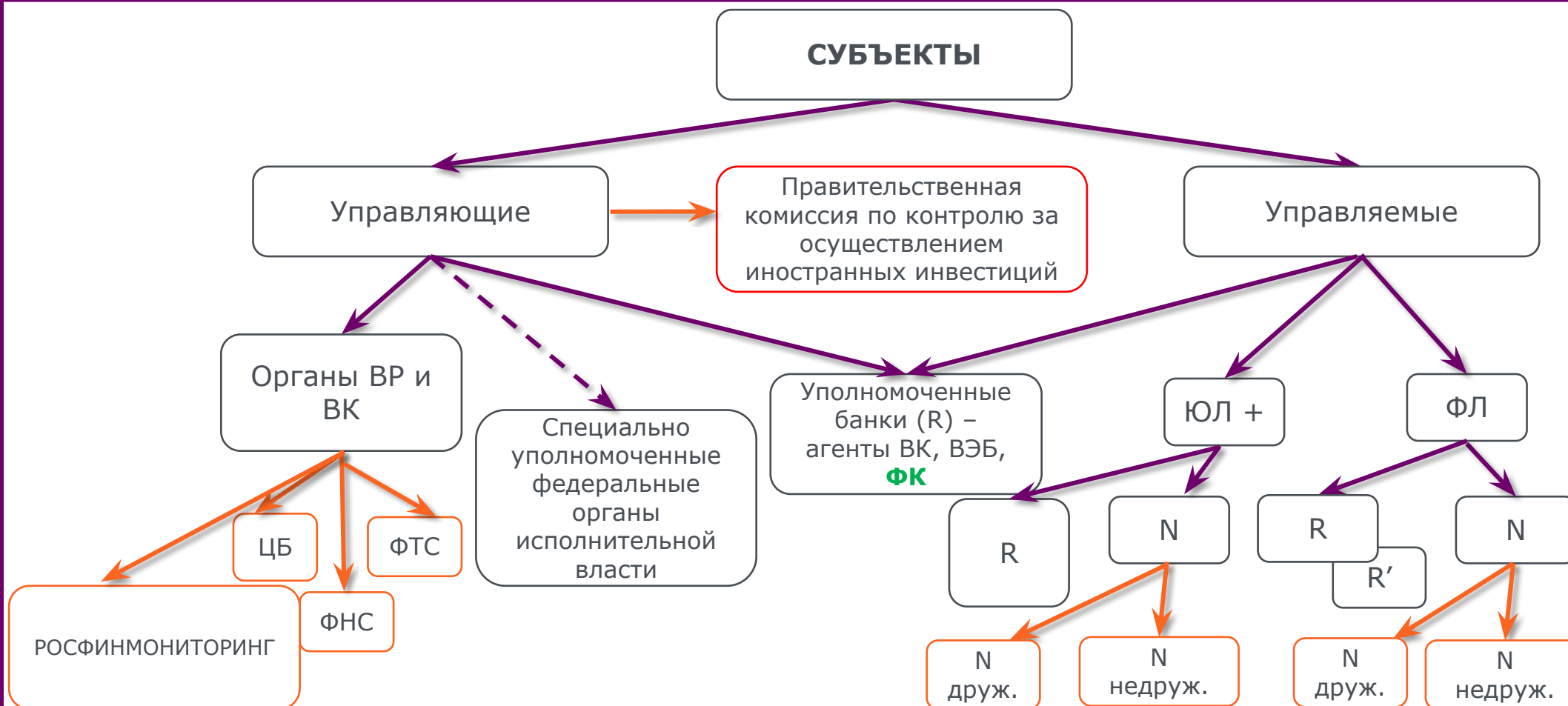

Валютное R не равно налоговому R. В ряде случаев N – лица иностранных государств, это шире валютного N по 173-ФЗ.

ЮЛ: R, N – проверяйте контроль других лиц (в т.ч. N недруж.). Сделки – проверяйте историю (уступку!)

Валютное резидентство физических лиц: на что обратить внимание в новых условиях

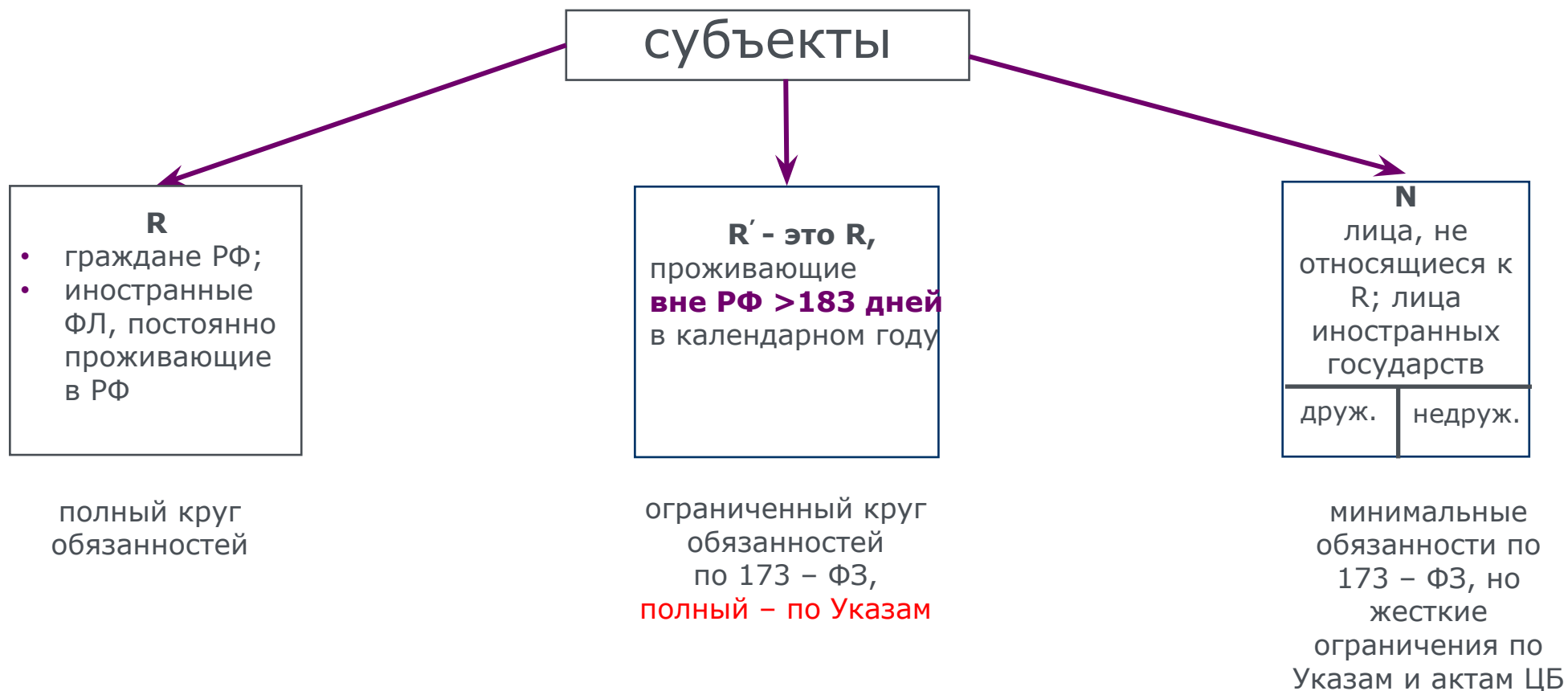

Субъекты регулирования с двумя компонентами правового статуса: валютным и контрсанкционным

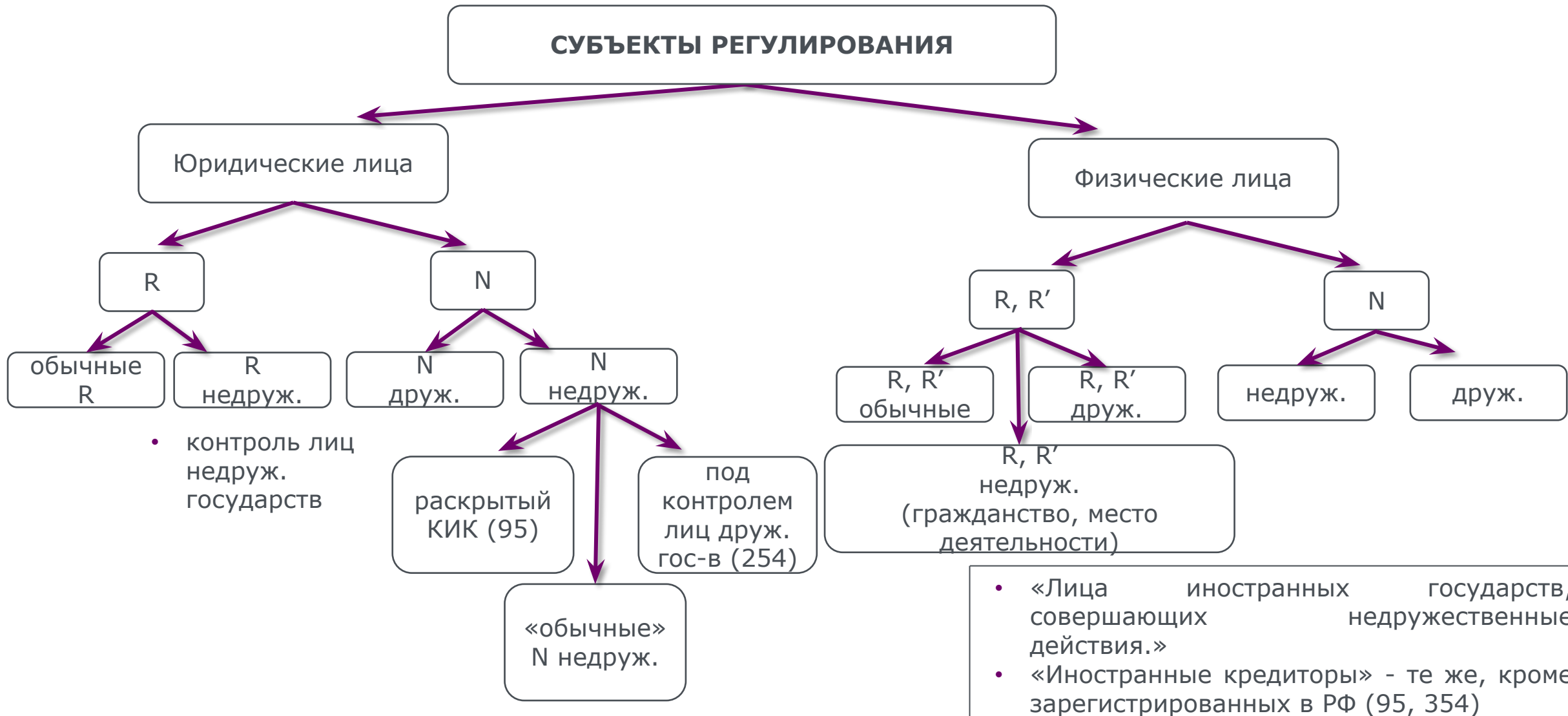

Виды валютных операций: правило четырех квадратов

Текущие операции	Операции движения капитала
Операции внутри страны	Операции за рубежом (офшорные)

Правило помогает понять принцип воздействия на валютные отношения, хотя деление на виды операций здесь очень условное, непроходимой границы нет.

Правило треугольника

«Жесткое» валютное регулирование
(1990 - 2007)

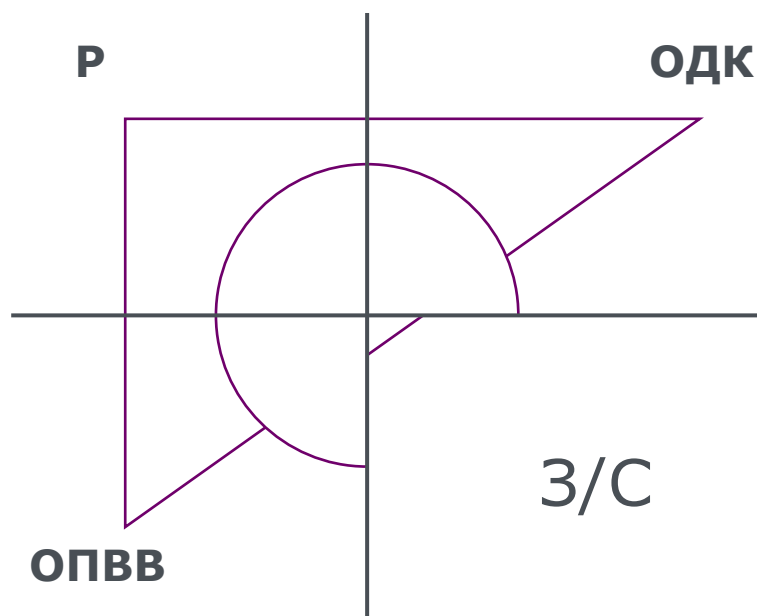

Репатриация + ограничения движения
капитала + обязательная продажа
валютной выручки

«Мягкое» валютное регулирование
(2007 – февраль 2022)

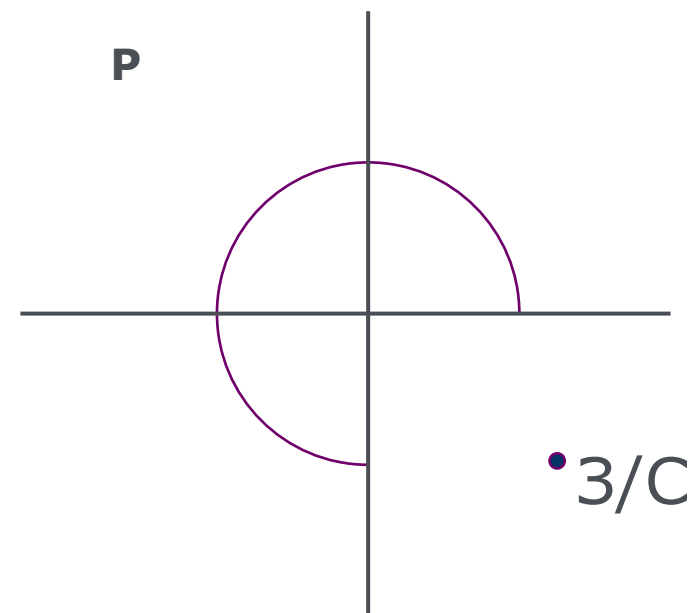

Репатриация и
«иной способ»



Репатриация - не самоцель.

Без ограничений на вывоз капитала она превращается в бочку Данаид, упорное наполнение бочки без дна.

Ограничения на вывоз капитала сохраняют работоспособность без классической репатриации.

Валютное регулирование в условиях санкций: ключевые ограничения.

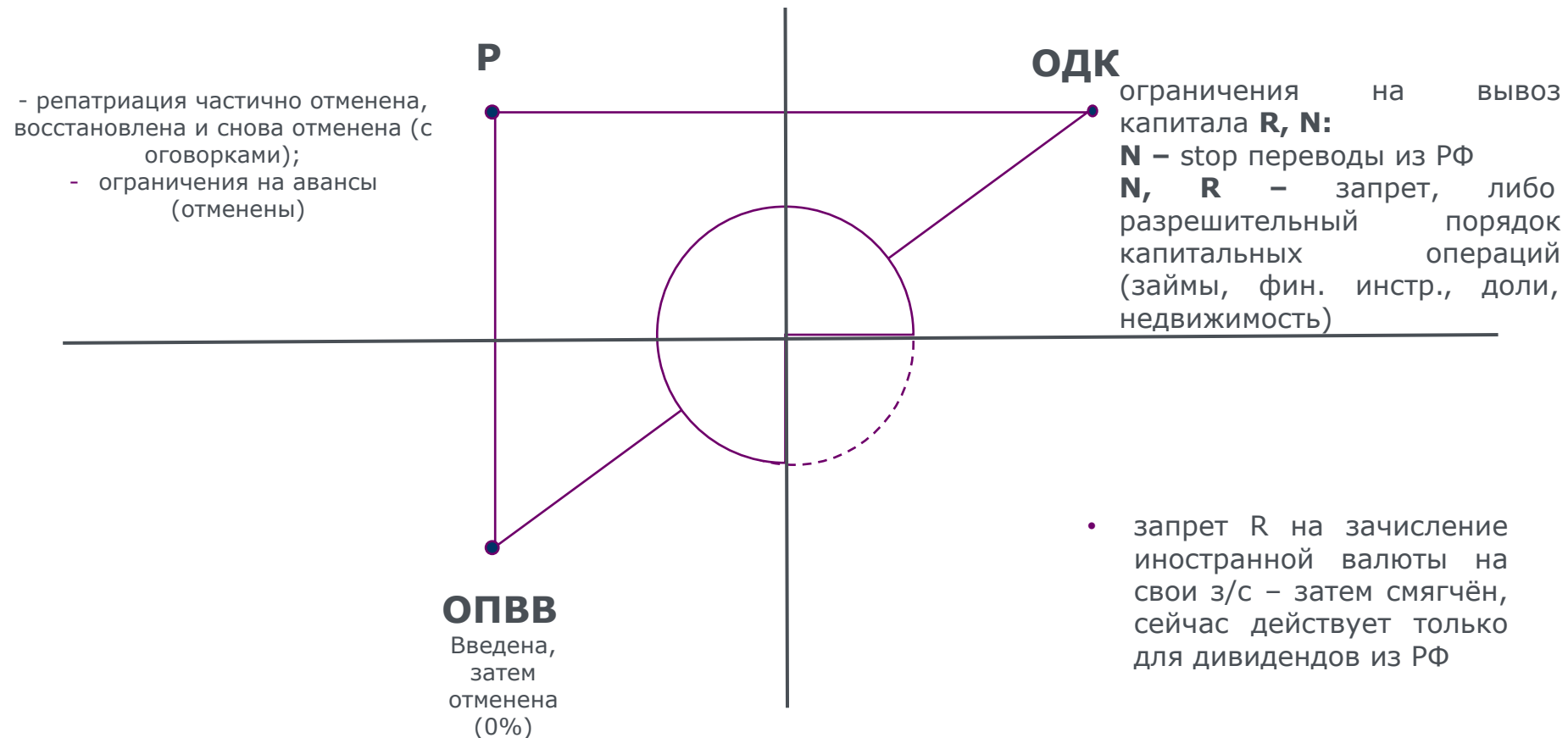

Валютное регулирование в условиях санкций: более полная карта местности.

Ограничения:

- авансов **R** –импортеров (30%), н.в. *отменено*
- на вывоз наличной валюты **R, N**
- ограничения на выплату долгов, %, дивидендов и роялти

Смягчение: **расчеты наличными**

- ограничения на снятие, покупку наличной валюты **R, N**
- счета **N** типа «С»
- в силе все ограничения по 173-ФЗ (запрет в/о **R-R** и др.)

Смягчение: **расчеты в валюте R-R** (межправ. согл.)

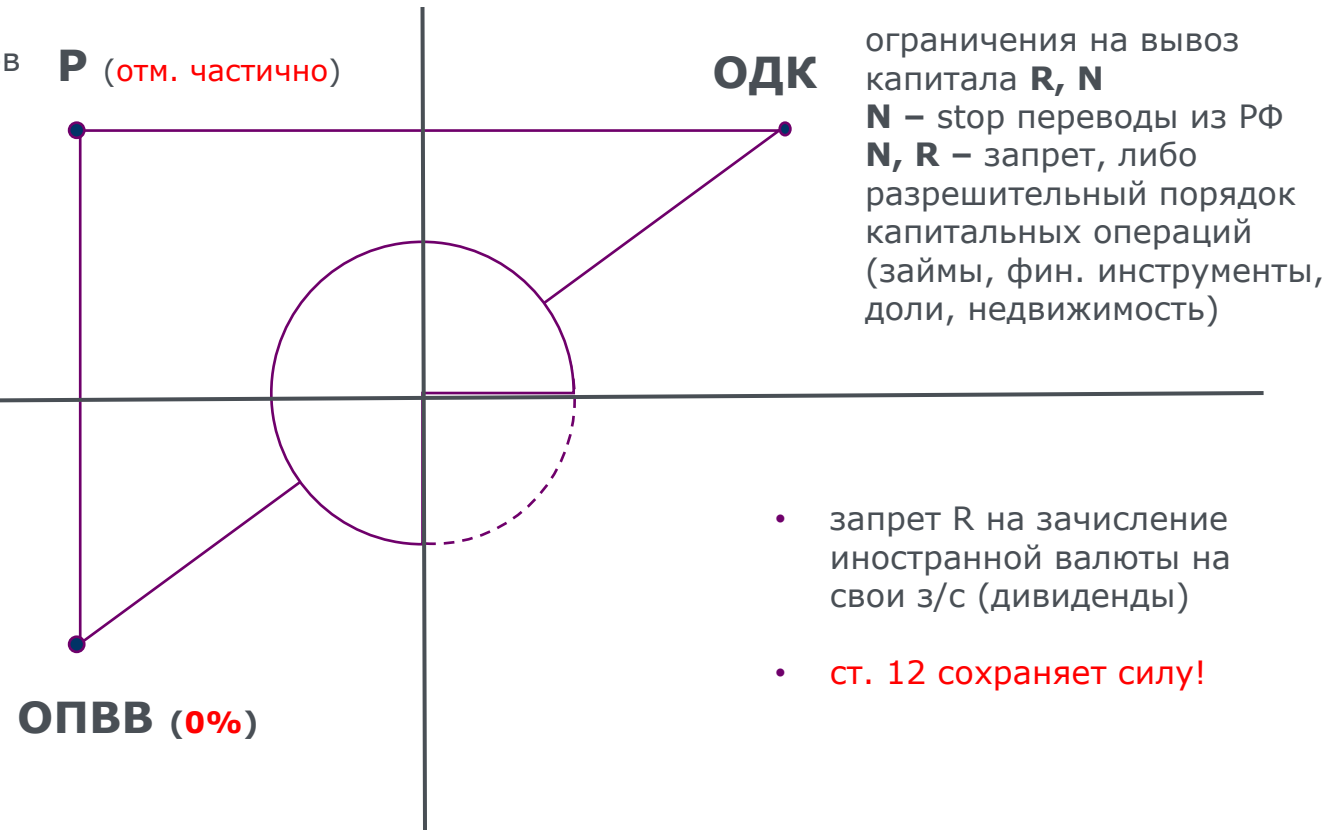

Репатриация выручки: что отменено, что осталось?

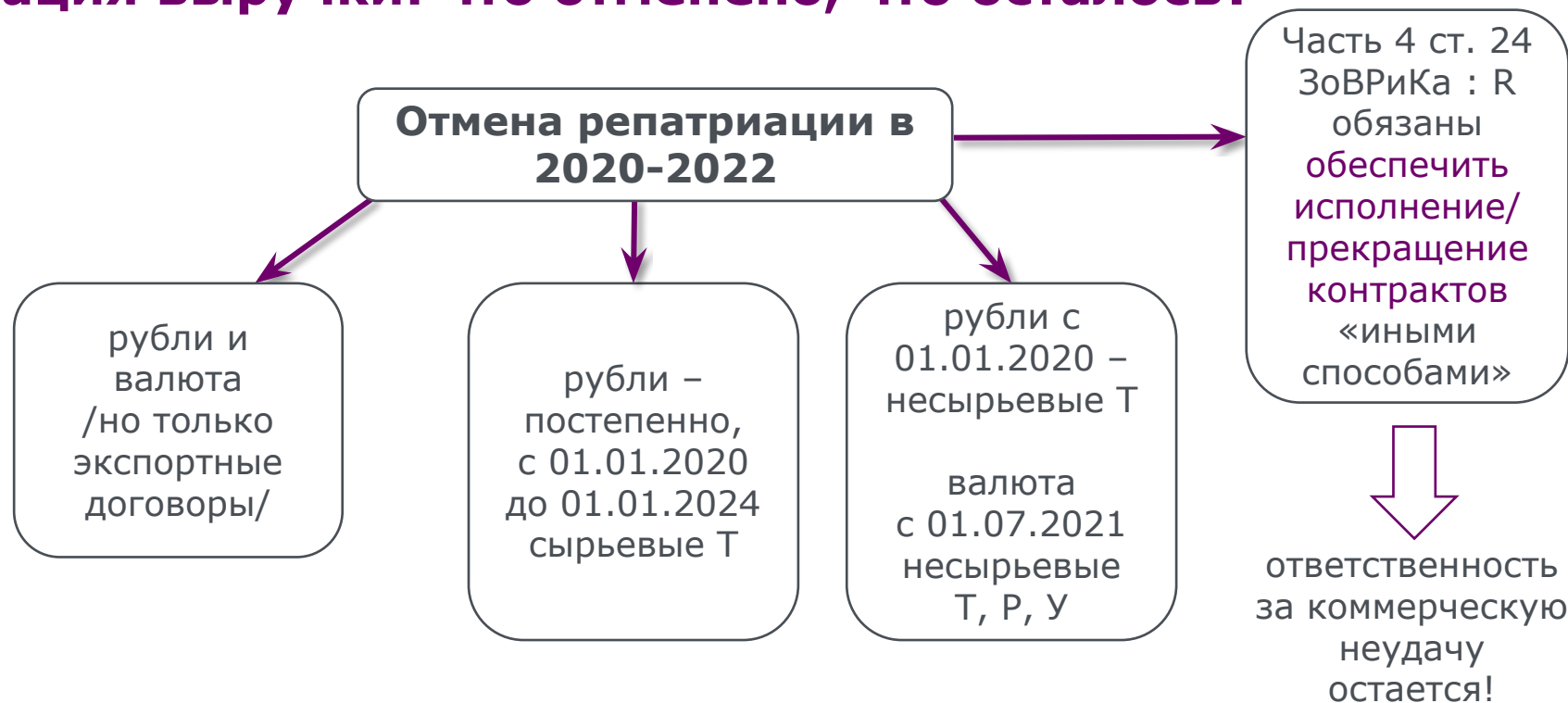

- Указом 08.08.22 репатриация временно отменена, в т.ч. для займов (красно **кроме займодавцев – физлиц!**) и авансов. Указом от 11.10.2023 № 771 репатриация и обязательная продажа введены для отдельных субъектов-экспортеров.
- Расчеты наличными.
- Цессия с дисконтом? (Информация Банка России).
- Проект перечня запрещённых зачётов.
- П. 13 Постановления Пленума ВС РФ от 11.06.2020 № 6.

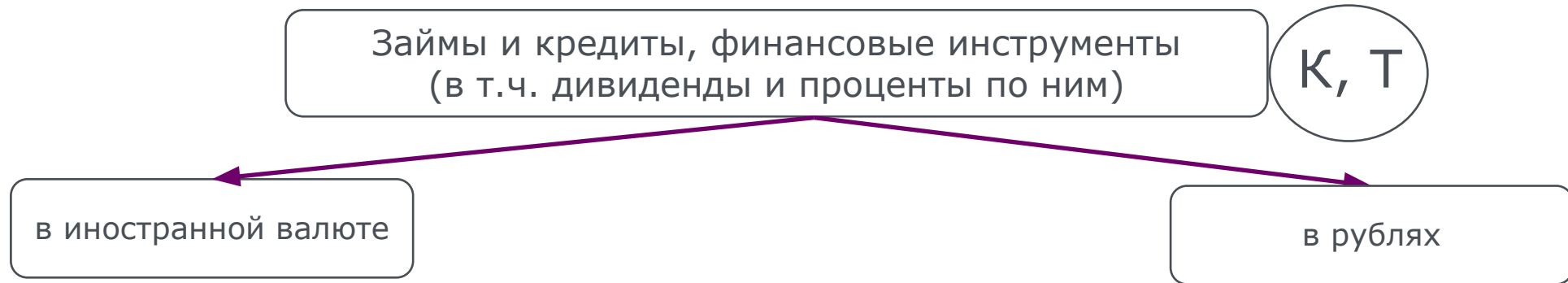

- Запрещено «предоставление» займов от R к N (Указ №79) – **включая дружественных**. Получать % и возвраты можно, получать займы от N – можно (инф. ЦБ РФ). + Разрешительный порядок (Указ №81).
- Ограничены выплаты от R к N по кредитам, займам, финансовым инструментам, ПФИ и долям (Указы №95, 254 и 2-ОР): N (недруж.) – счет «С» > 10 млн./месяц либо разрешительный порядок; N (друж.) – рубли
- Приостановлены операции N (иностран. лиц) у проф. уч. (списание ц/б, выплаты – . Предписание Банка России)

- Ограничено «предоставление» кредитов и займов от R к N (недруж.). Разрешительный порядок (Указ №81).
- Уступка права на дивиденды в пользу резидента от нерезидента. Будет ли обязателен счёт типа «С»?
- Допустимость зачёта, когда запрещён платёж (разъяснения от 12.09.2022) – пример верного целевого толкования.

Информация Банка России от 02.03.2022;
Информационное письмо Банка России от 05.03.2022 № ИН-01-31-/26;
Официальное разъяснение Банка России от 18.03.22 №2-ОР
Предписание Банка России от 16.05.2022 № 03-12-4/4242

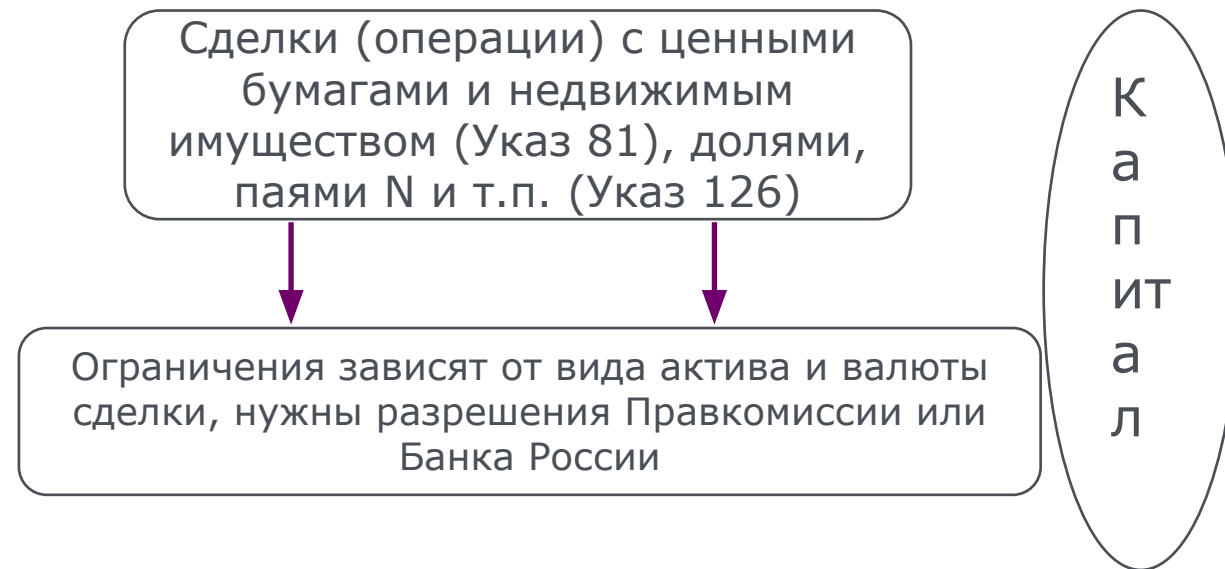

Разрешительный порядок (Указ №81) сделок, влекущих возникновение права собственности на ценные бумаги и недвижимость **R-N (недруж.)**; ~~на зарубежные операции ограничение не распространяется (2-OP)~~ - см. разъяснение от 28.03.2023 № 1-OP, которое пока можно толковать двояко в совокупности с Указом № 138.

Разрешительный порядок для оплаты долей, паев и т.п. в организациях - N (Указ №126); для долей в ООО (Указ 618)

Приостановлены операции N (иностр. лиц) у проф. уч. (списание ц/б, выплаты – см. Предписание Банка России); счета депо N – счета типа «С» (2-OP)

Ограничения валютных операций, связанных с движением капитала

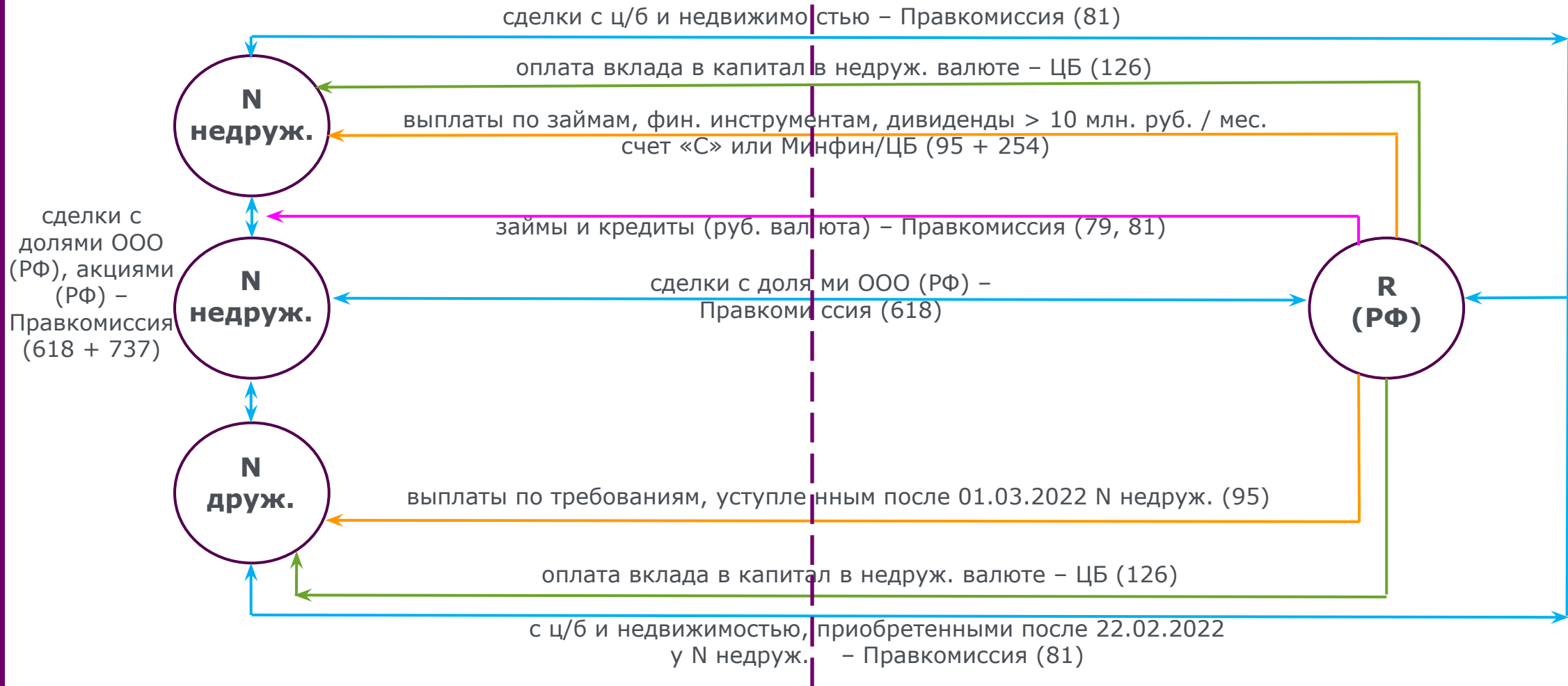

- владение / прекращение \longrightarrow прямое или косвенное;
- двойные разрешения (вклад и бумага);
- особенности для роялти – см. 322.

Неторговые операции и операции внутри страны

- Ограничено снятие наличной иностранной валюты со вкладов (R, N) // Банк России;
- Приостановлены переводы за рубеж N-ФЛ (недруж.), N-ФЛ (друж.) // Банк России;
- ограничены переводы N-ЮЛ (друж., недруж.) на счета недруж. гос. // Указ 126
- Приостановлена/ограничена покупка **наличной** иностранной валюты R, N – ФЛ //Банк России;
- Ограничена покупка **наличной** иностранной валюты R, N – ИЧП, ЮЛ (ряд валют доступен только для командировочных R – ИП, ЮЛ // Банк России;
- Ограничен вывод наличной иностранной валюты за рубеж R, N > \$ 10 000 //Указ №81.
- Ограничена покупка иностранной валюты N, для N (недруж.) лимит = 0 // Указ 126, Решение СД Банка России от 25.03.20022

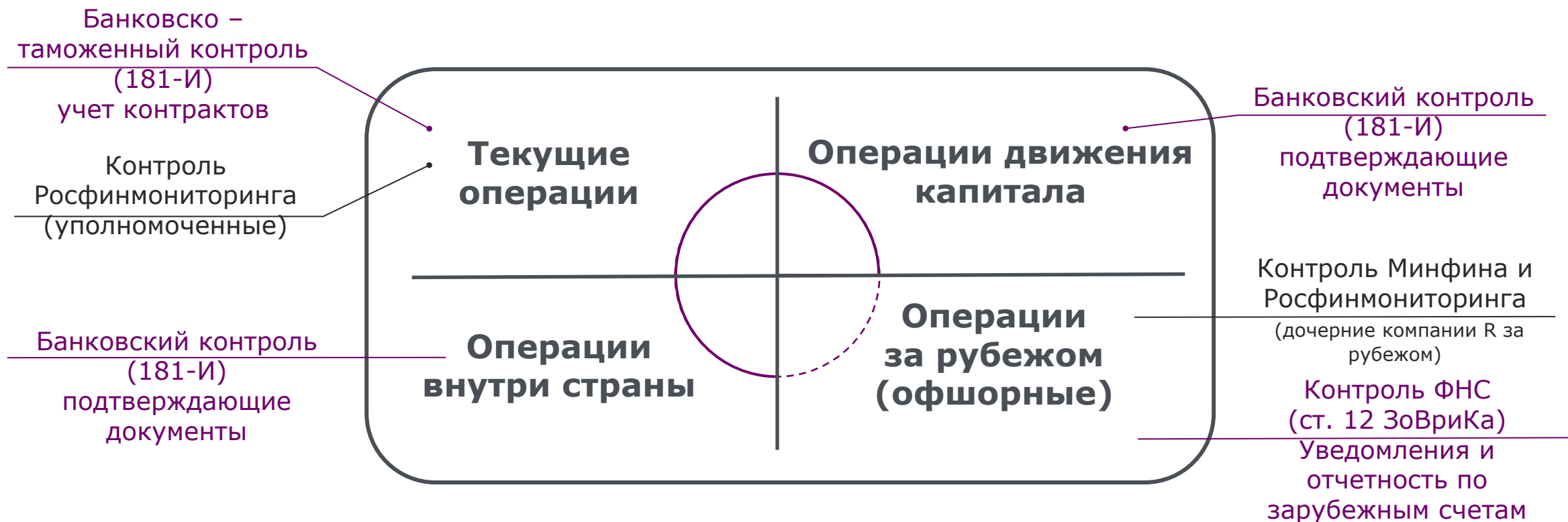

Меры **наблюдения**, указанные на слайде, дополняются [выездными] проверками органов валютного контроля (ФНС, ФТС).

Меры юридической ответственности

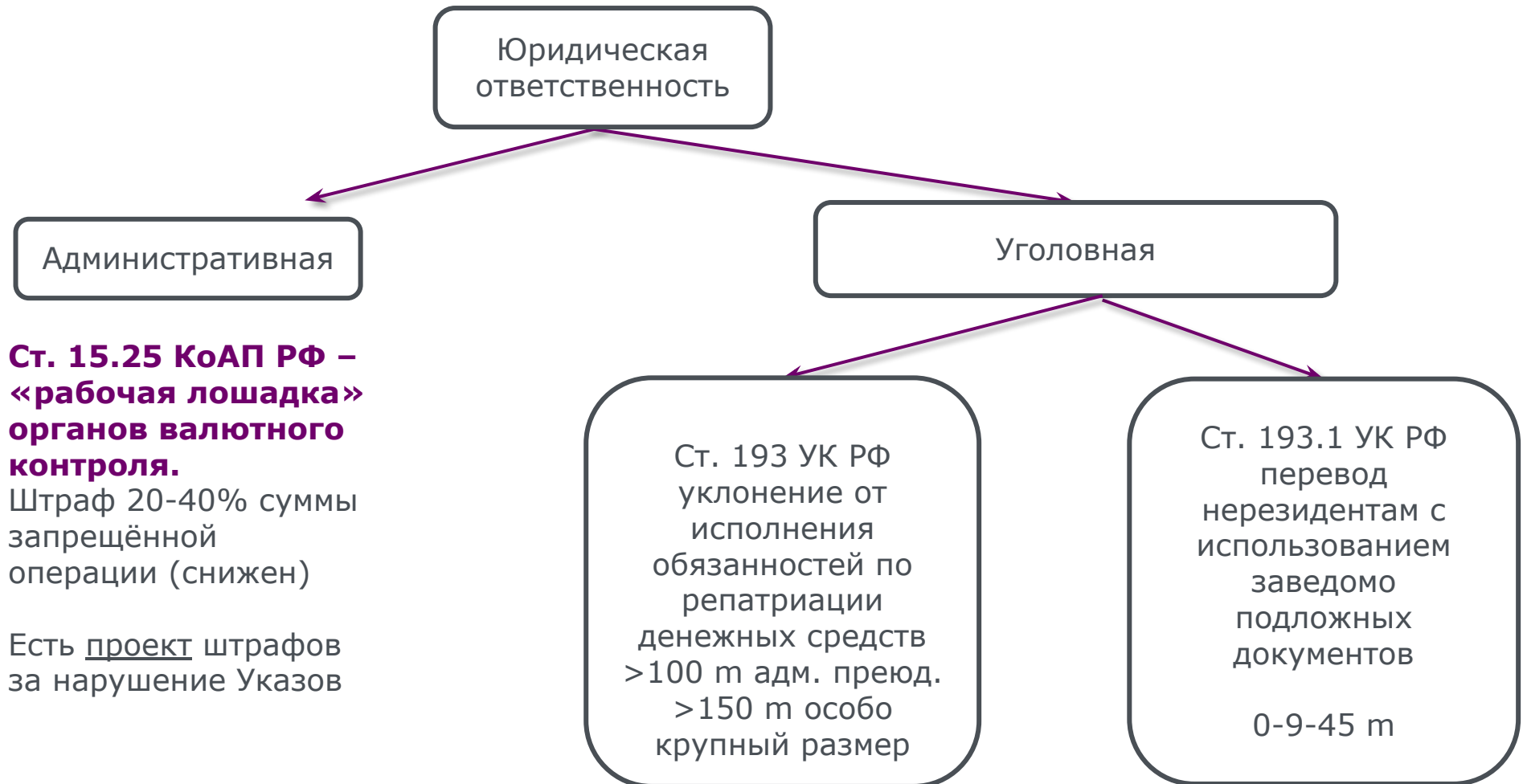

Меры уголовной и административной ответственности за нарушение правил валютного регулирования в новых условиях

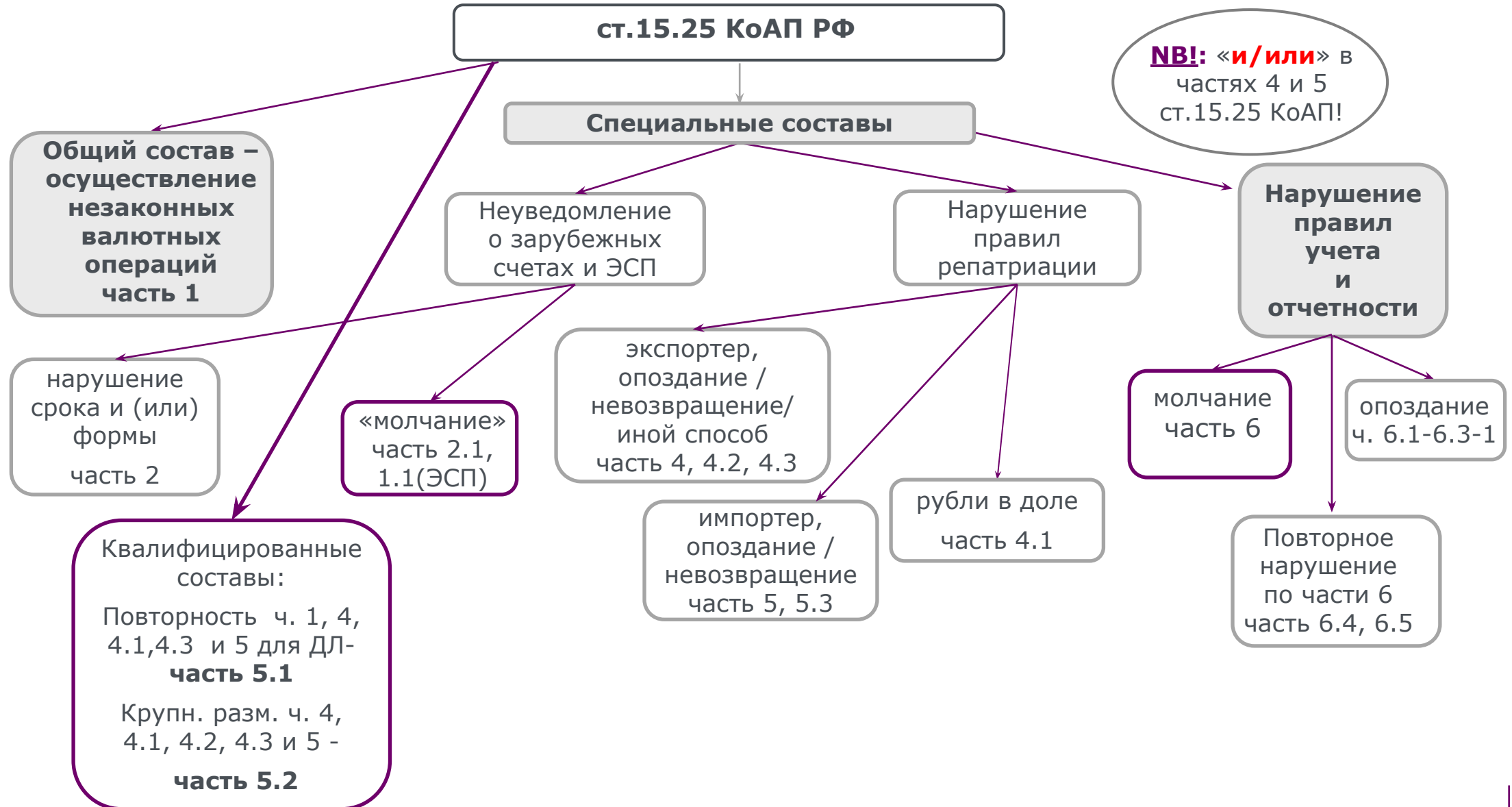

Меры уголовной и административной ответственности за нарушение правил валютного регулирования в новых условиях

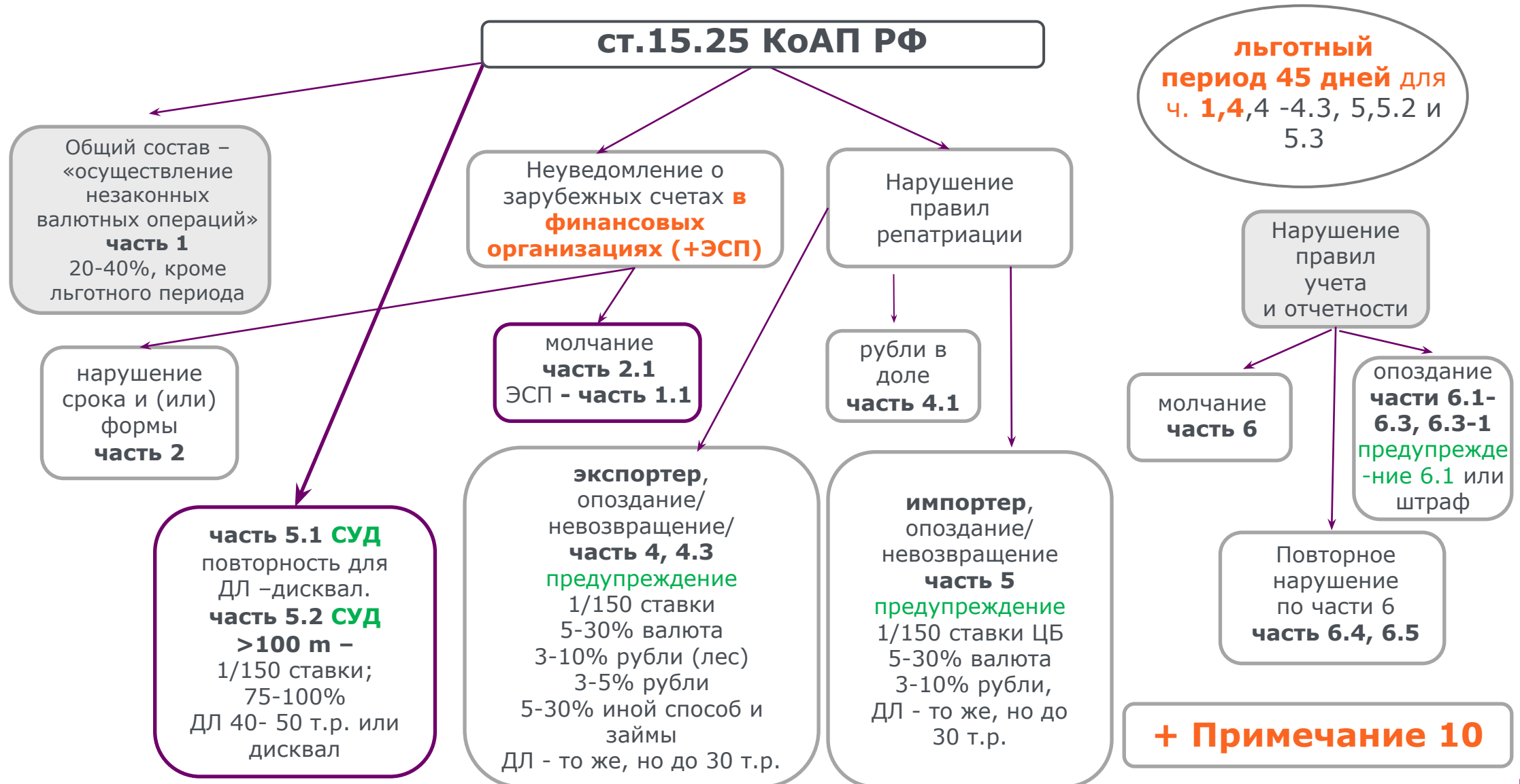

Ч. 1 ст. 15.25 КоАП за нарушение порядка обязательной продажи валютной выручки Указ 79

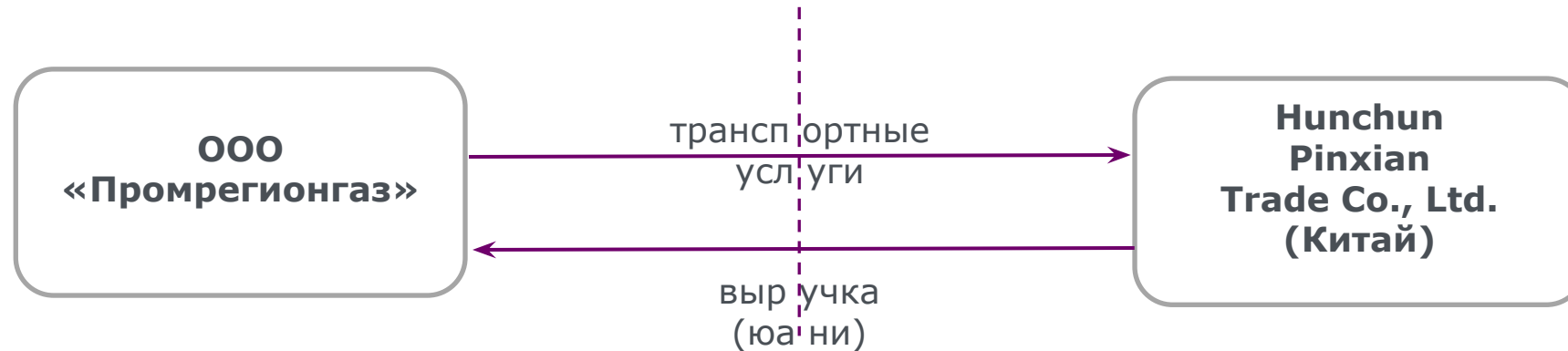

Дело № А51-17349/2022 (в пользу R):

- «Не продажа» валютной выручки – валютная операция?
- Обратная сила смягчения / отмены юридической ответственности и временные ограничения (Определение КС РФ от 11.11.2021 № 2355-0).

Использование «тайного» счета:

почти настоящий состав по ч.1 ст.15.25 КоАП?

Пример:

Если о зарубежном счете не уведомлены налоговые органы, то операции по такому счету – незаконные валютные операции (мнение ФНС РФ, Письма от 05.09.2017г. №ОА-3-17/5973@; от 16.08.2017г. №ЗН-3-17/5523@).

См.: гражданин К против ИФНС №19 (Решение Измайловского районного суда по делу №12-1029/2017 от 13.10.2017г.) + **Пост. КС РФ 09.07.21 №34-П**

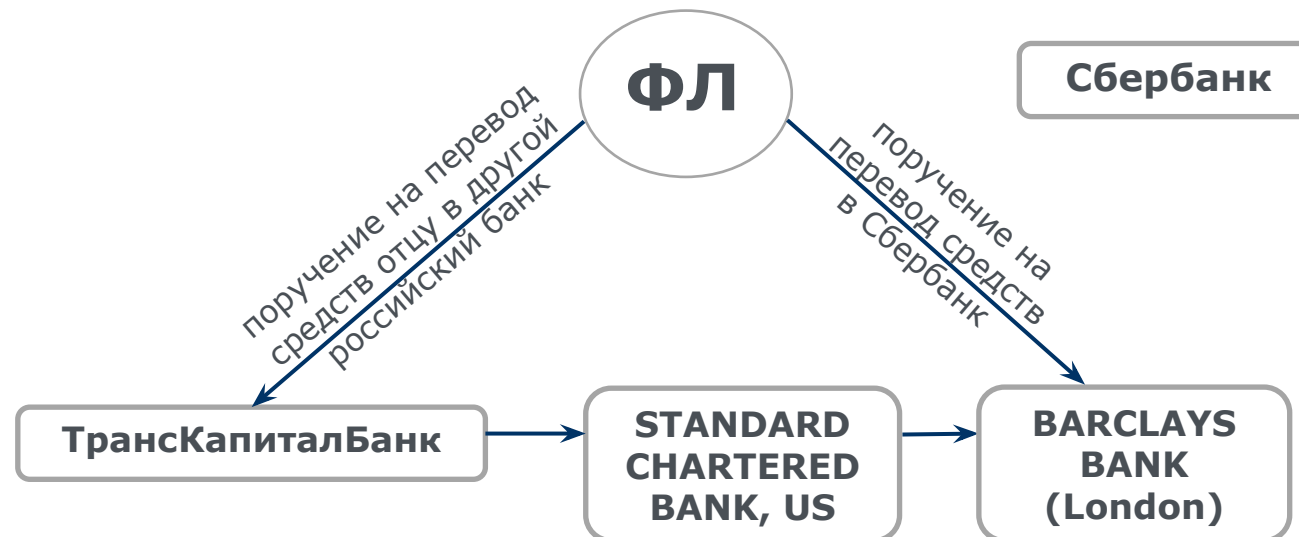

Ч. 1 ст. 15.25 КоАП

Пример:

Непризнанный расход по налогу на прибыль = незаконная валютная операция?

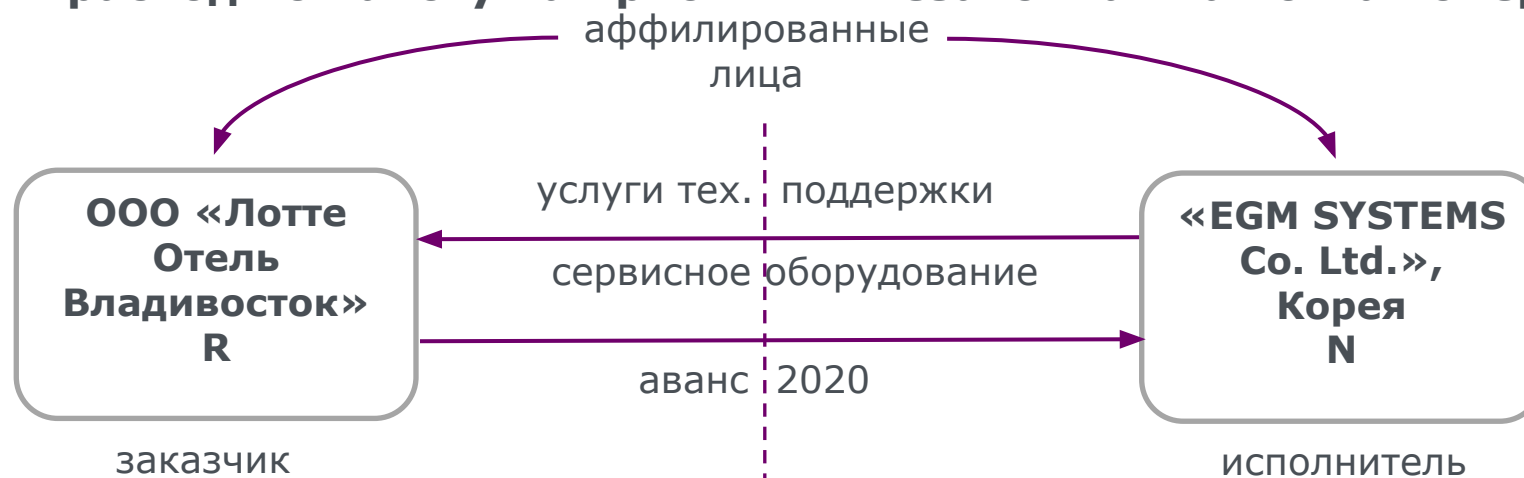

- Ежемесячная абонентская плата.
- Аванс на 5 лет «не соответствует критерию экономической целесообразности».
- «Исполнителем услуги не оказывались».
- «Мнимый характер договора».
- Кстати, почему ч. 1 ст. 15.25. КоАП?
- Риск по ст. 193.1 УК во внутригрупповых сделках.

Может быть, стороны занижали таможенную стоимость оргтехники

?

Судебная практика: что из прежних кейсов остается актуальным?

Была ли валютная операция?

Формальный критерий – предусмотрены ли операции в ст.1 Закона о валютном регулировании (например, бартер - не в/о, сделка с валютными деривативами – не в/о).

Материальный критерий – затрагивает ли операция интересы государства в области реализации валютной политики.

Пример 1: Постановление Президиума ВАС РФ от 07.06.2011 г. № 18486/10.

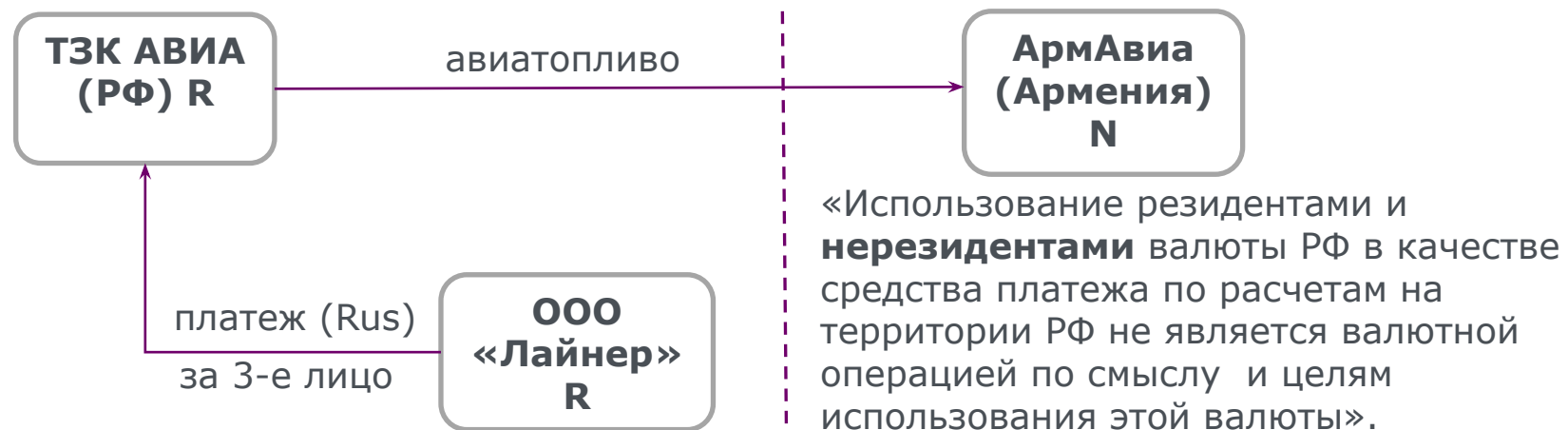

Судебная практика: что из прежних кейсов остается актуальным?

Пример 2: дело в Верховном суде РФ, Постановление от 12.03.2014 № 25АД13-5.

Важно: рассмотрено дело непосредственно по ситуации R – N.



Справка о поступлении валюты РФ на сумму 116,85 рублей и 0,23 рубля в уполномоченный банк не была представлена

«Использование резидентами и нерезидентами валюты РФ в качестве средства платежа по расчетам, осуществляемым на территории РФ, не является валютной операцией по смыслу и целям использования этой валюты».

Была ли валютная операция?

Пример 3: П.4 Обзора правовых позиций ВС и КС, принятых в I квартале 2020 г.

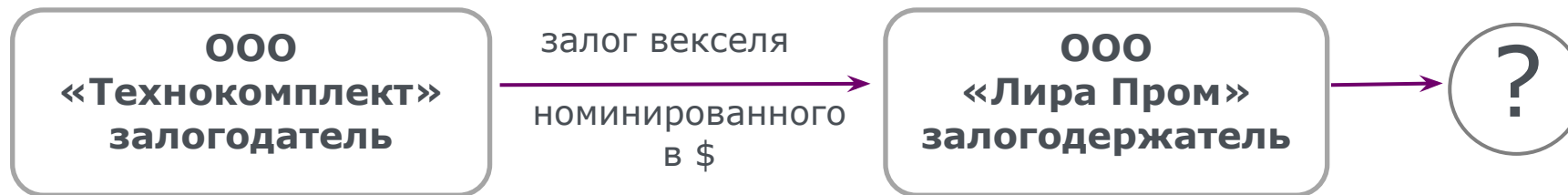

«Сама по себе передача в залог векселя, номинированного в иностранной валюте, не является запрещенной валютной операцией».

«Как валютное, так и гражданское законодательство применяют термин «отчуждение» к ситуации, в которой имеет место переход права собственности на вещь, что при передаче в залог ценной бумаги не имеет места» (формальный критерий не выполняется -> валютной операции нет).

Судебная практика: что из прежних кейсов остается актуальным?

Была ли валютная операция?

Пример 4, дела решены в пользу R:

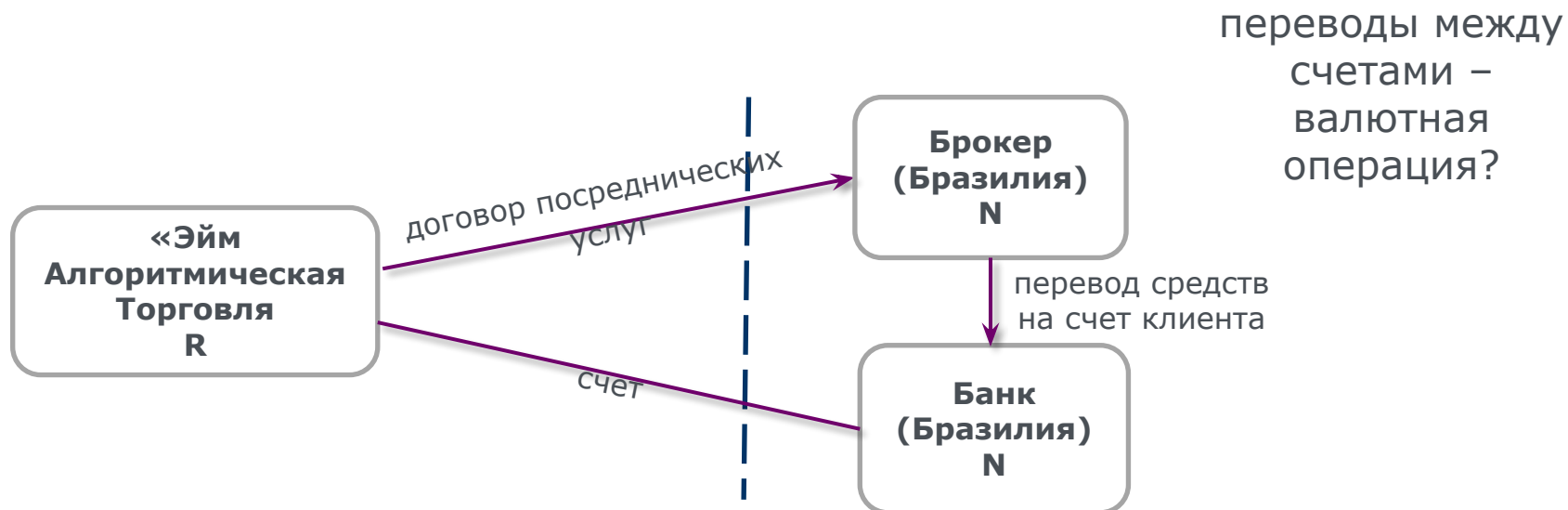

Суды согласились, что состава нет, потому что:

- на банковский счет зачислялись собственные средства резидента;
- это не валютная операция в смысле **расчетов**, на нее не распространяется требование о совершении через уполномоченный банк;
- учтено законодательство Бразилии.

Часть 1 ст.15.25 КоАП РФ «незаконные валютные операции»

Пример:

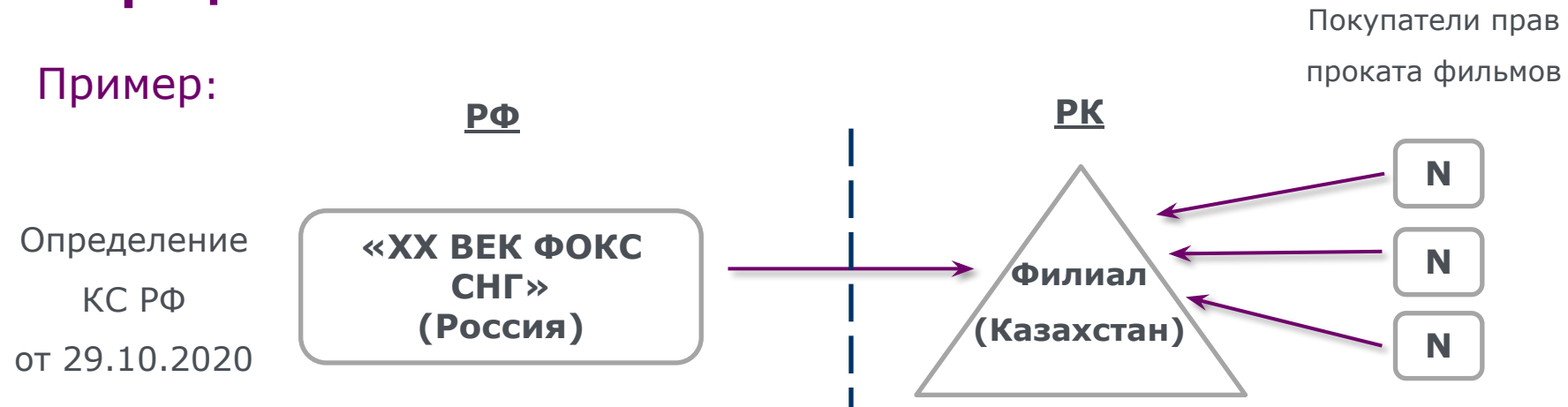

- Поступление выручки в данной ситуации формально нарушает ст. 12 и 19 ЗоВРиКа, но ущерба охраняемым интересам нет (средства доступны для контроля, счет легальный).
- Серийное нарушение – серийные штрафы.
- Ситуация частично лечится «льготным периодом».
- Определение КС РФ от 29 октября 2020 года: отказ.

Более или менее «настоящая» часть 1 ст. 15.25 КоАП РФ?

Дело №А60-31994/2015/Постановление ВС РФ от 30.09.2016 № 309-АД
16-11077



- Изначально сделка оформлена как импорт «сертификатов».
- В мотивировочной части решения суда 1-ой инстанции практически переписан весь закон о валютном регулировании, но что именно нарушено – не конкретизируется.
- ВС РФ: «в нарушение запретов и ограничений ...были **выведены денежные средства** резидентов на счета двух компаний – нерезидентов».

Преодоление отмены репатриации практикой (рубли, услуги)

Пример: дело № А40-110908/2021 и другие (ср. с **письмом ФНС России 10.08.20 № ВД-4-17/12881**)

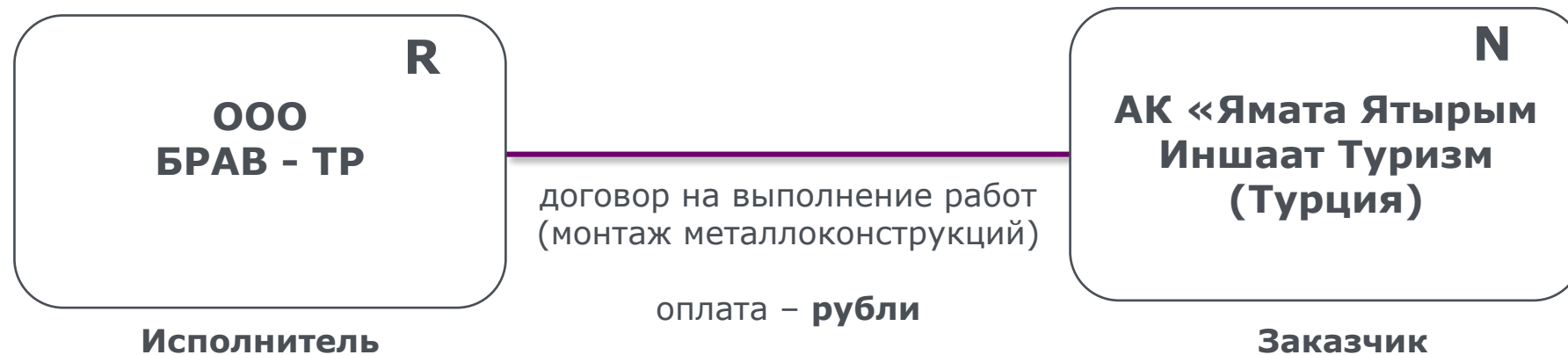

- Превышение срока зачисления выручки > 45 дней, ч. 4 ст. 15.25 КоАП РФ.
- Обязанность отменена? **Но есть ч.4 ст. 24!**
- Положения Федерального закона от 02.08.2019 № 265-ФЗ «не освобождают и не исключают обязанности Общества по репатриации (истребованию) валюты РФ».
- «Данный правовой подход соответствует сложившейся судебной практике».

Преодоление отмены репатриации практикой (рубли, услуги) - продолжение

Пример: дело № А40-45111/2021 (в т.ч. отказное [Определение ВС РФ от 28.01.2022](#))

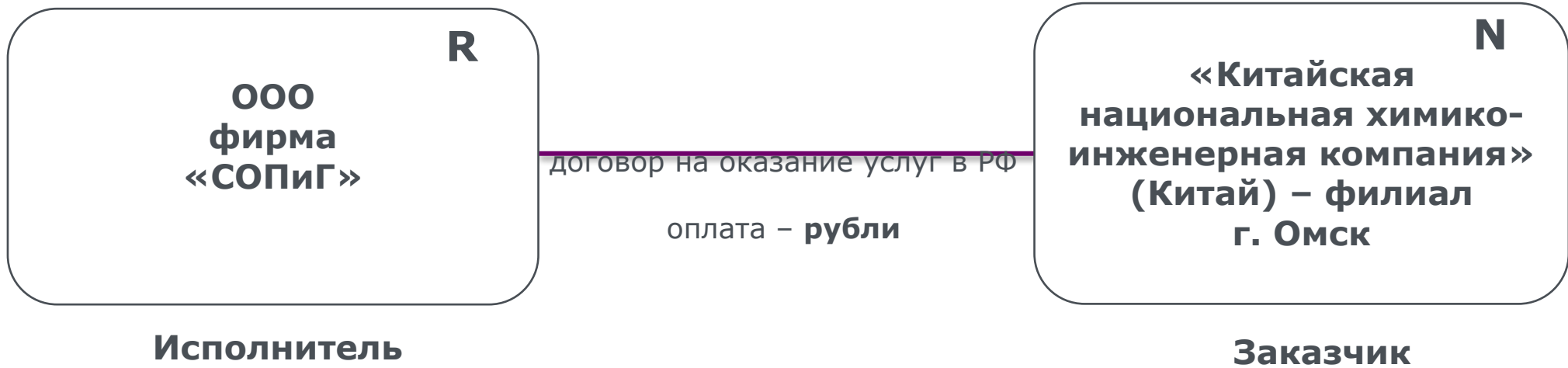

- Превышение срока зачисления выручки > 45 дней, ч.4 ст. 15.25 КоАП РФ.
- Положения Федерального закона от 02.08.2019 № 265-ФЗ «не освобождают и не исключают обязанности Общества по репатриации (истребованию) валюты РФ».
- Оплата **в рублях на территории РФ** - валютная операция (ср. с делом ТЗК-Авиа далее).

Части 4, 5 ст. 15.25 КоАП (нарушение правил репатриации экспортерами, импортерами) – три конкурирующих стандарта доказывания

Золотой

- препятствовал ли R получению выручки?
- принял ли R все меры?

Серебряный

- принял ли R все меры?

Медный

- неисполнение обязанности всегда свидетельствует, что R принял не все меры

ПОЧЕМУ АКТУАЛЬНО:

- 1) валютный контроль не признает, что отмена обязанности означает отмену ответственности *с обратной силой* (письмо ФНС РФ 30.11.2022 № ШЮ-4-17/16148@);
- 2) давность привлечения к административной ответственности - 2 года;
- 3) «обход» через ч. 1 ст. 15.25 КоАП;
- 4) п. 4 ст. 24 ЗоВРиКа + ч. 4.3 КоАП РФ.

ч. 4, 5 ст. 15.25 КоАП:

Преодоление отмены репатриации в судебной практике посредством ч. 1 ст. 15.25 КоАП

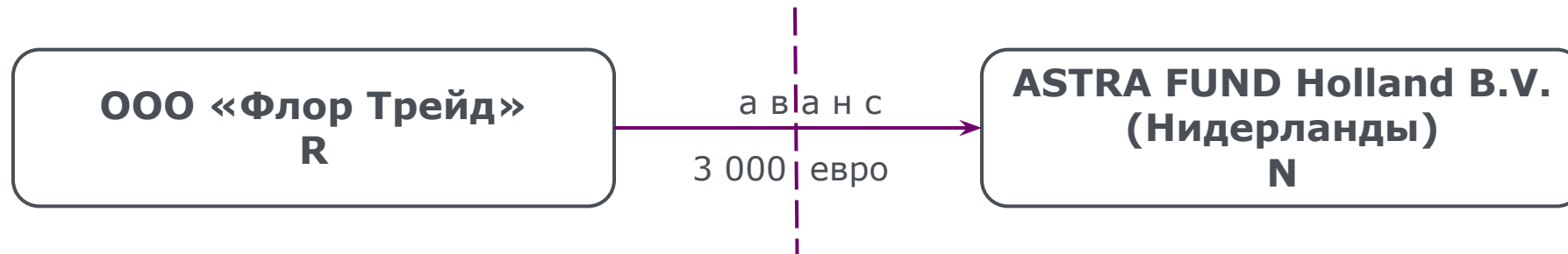

- Astra – действующая компания, «товар поставлялся в больших объёмах на постоянной основе».
- ООО «осуществило незаконную валютную операцию по переводу иностранной валюты <...> при отсутствии внешнеторговой сделки, реально направленной на поставку в РФ товара».
- Штраф снижен до действующих пределов (признан не подлежащим исполнению в превышающей части).
- Риск 193.1 УК РФ наличествует по всем импортным авансам.

Вопросы «обычной» ч. 4.3 ст.15.25 КоАП:

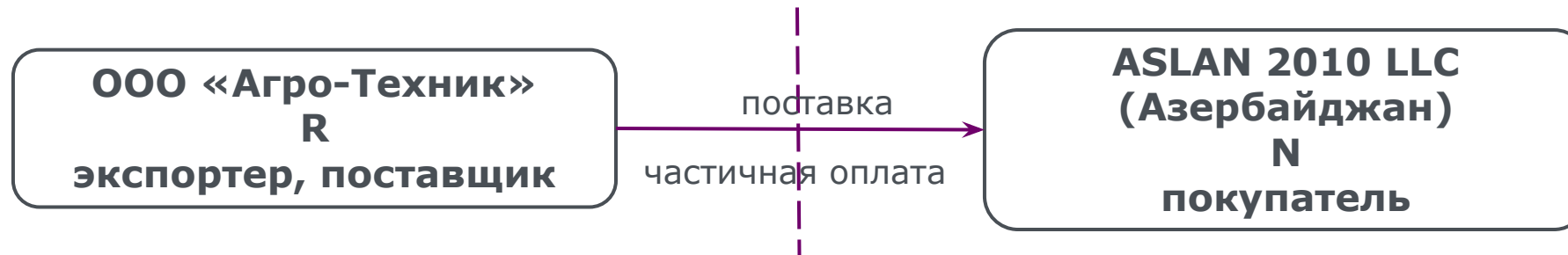

- даже если никакой «иной способ» не предусмотрен в контракте, в условиях отмены репатриации на счет в РФ применяется ответственность за неисполнение обязанности иным способом.
- доказательств принятия мер к получению исполнения не представлено.
- Но как быть с оговоркой в тексте ч. 4.3 ст. 15.25 КоАП: «за исключением случаев, предусмотренных частями 4 и 4.1 настоящей статьи»?
- **Правильно: что выбрал в контракте- за то и отвечаешь?**

Судебная практика: что из прежних кейсов остается актуальным?

«Модельное» дело для экспортёров:

Постановление Президиума ВАС РФ от 28.04.09 № 15714/08

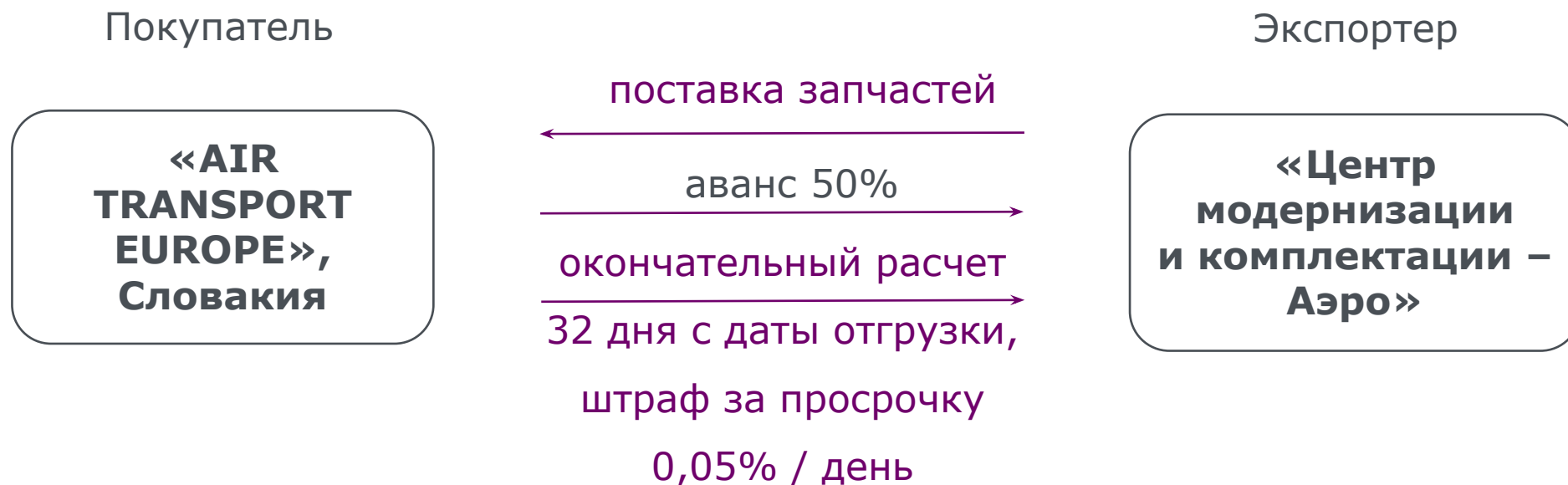

Судебная практика: что из прежних кейсов остается актуальным?

Фабула: \$ 354000 поступили в срок, \$ 4600 – с опозданием 1,5 месяца.
Просрочка вызвана рекламацией, устранением недостатков товара.

Суд: «Системный анализ названных правовых норм (ст. 19 Закона и ч.4 ст. 15.25 КоАП – прим. авт.) позволяет сделать вывод о том, что получение резидентом валютной выручки с превышением срока, предусмотренного контрактом, по причине несвоевременной оплаты нерезидентом **при отсутствии фактов противоправного поведения, препятствующего получению валютной выручки на свои банковские счета в уполномоченных банках**, а также **в случае принятия резидентом зависящих от него мер для получения этой выручки** не образует состава правонарушения».

Судебная практика: что из прежних кейсов остается актуальным?

«Модельное» дело для импортёров:

Постановление Президиума ВАС РФ от 15.09.09 № 5227/09

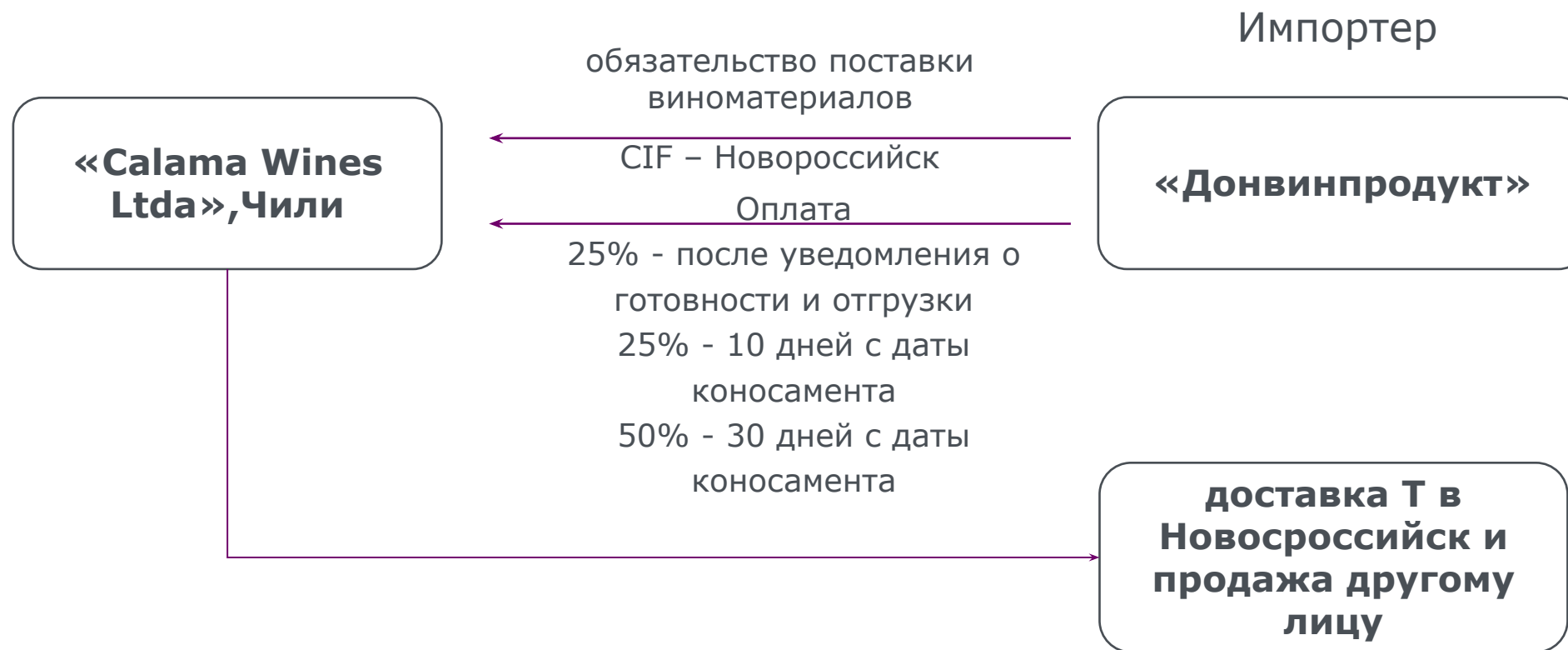

Судебная практика: что из прежних кейсов остается актуальным?

Суд:

- 1) формула – та же, что и в деле по экспорту («при отсутствии фактов противоправного поведения»);**
- 2) «заключение контракта без указания в нем способов обеспечения исполнения обязательств нерезидента само по себе не может свидетельствовать о противоправности действий резидента»;
- 3) учтены:
 - обращение к чилийской юридической фирме;
 - соглашение с адвокатом;
 - официальная претензия;
 - переписка;
 - обращение в посольство Республики Чили;
 - иск в арбитражный суд о взыскании средств.

См. также своеобразный ренессанс этой правовой позиции для участников ВЭД в делах «Каспийгаз», «Протемол» и др. в 2021 г.

Если претензии предъявлены: какие аргументы заявлять?





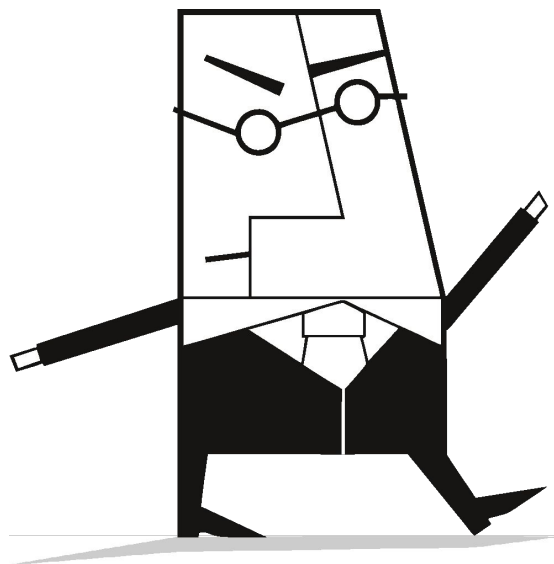

1. Конституция РФ. Ст. 75.
2. Статьи Соглашения Международного Валютного Фонда, 1944 г.
3. Кодекс либерализации движения капиталов ОЭСР, 1961 г. /не имеет нормативной силы для РФ/
4. КоАП РФ. Ст. 15.25.
5. УК РФ. Ст. 193, 193.1.
6. Статьи Соглашения Международного валютного фонда (приняты 22.07.1944).
7. Договор о Евразийском экономическом союзе. Астана, 2014 г. Раздел XIV и Приложение 15
Протокол о мерах, направленных на проведение согласованной валютной политики.
8. Федеральный закон от 10.12.2003 N 173-ФЗ "О валютном регулировании и валютном контроле".
9. Инструкция Банка России от 16.08.2017 N 181-И "О порядке представления резидентами и нерезидентами уполномоченным банкам подтверждающих документов и информации при осуществлении валютных операций, о единых формах учета и отчетности по валютным операциям, порядке и сроках их представления".
10. Инструкция Банка России от 30.03.2004 № 111-И «Об обязательной продаже части валютной выручки и внутреннем валютном рынке Российской Федерации».

11. Указ Президента РФ от 28.02.2022 № 79.
12. Указ Президента РФ от 01.03.2022 № 81.
13. Указ Президента РФ от 05.03.2022 № 95.
14. Указ Президента РФ от 18.03.2022 №126
15. Указ Президента РФ от 04.05.2022 № 254.
16. Указ Президента РФ от 05.07.2022 № 430.
17. Указ Президента РФ от 08.08.2022 № 529.
18. Указ Президента РФ от 08.09.2022 № 618.
19. Решение Совета директоров Банка России от 08.03.2022 «Об установлении режима счета типа «С».
20. Официальное разъяснение Банка России от 18.03.2022 №2-ОР
19. Решение Совета директоров Банка России от 25.03.2022 об установлении размера суммы отдельных операций резидентов и нерезидентов
20. Постановление Правительства РФ от 06.03.2022 N 295 «Об утверждении Правил выдачи Правительственной комиссией по контролю за осуществлением иностранных инвестиций в Российской Федерации разрешений на осуществление (исполнение) резидентами сделок (операций) с иностранными лицами ...»

Контактная информация



- **Россия**
Москва, Санкт-Петербург,
Красноярск, Южно-Сахалинск,
Владивосток
 - **Китай**
Пекин, Шанхай
 - **Корея**
-  www.pgplaw.ru
-  info@pgplaw.ru
-  +7 (495) 767-00-07
-  +7 (495) 765-00-07