

# Третий признак равенства треугольников

*Л.С. Атанасян Геометрия 7 класс.*

Методическая разработка Чернышева О. Н. МКОУ «СОШ №1 п. Теплое»

Ученик показал треугольник так

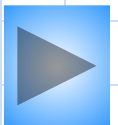
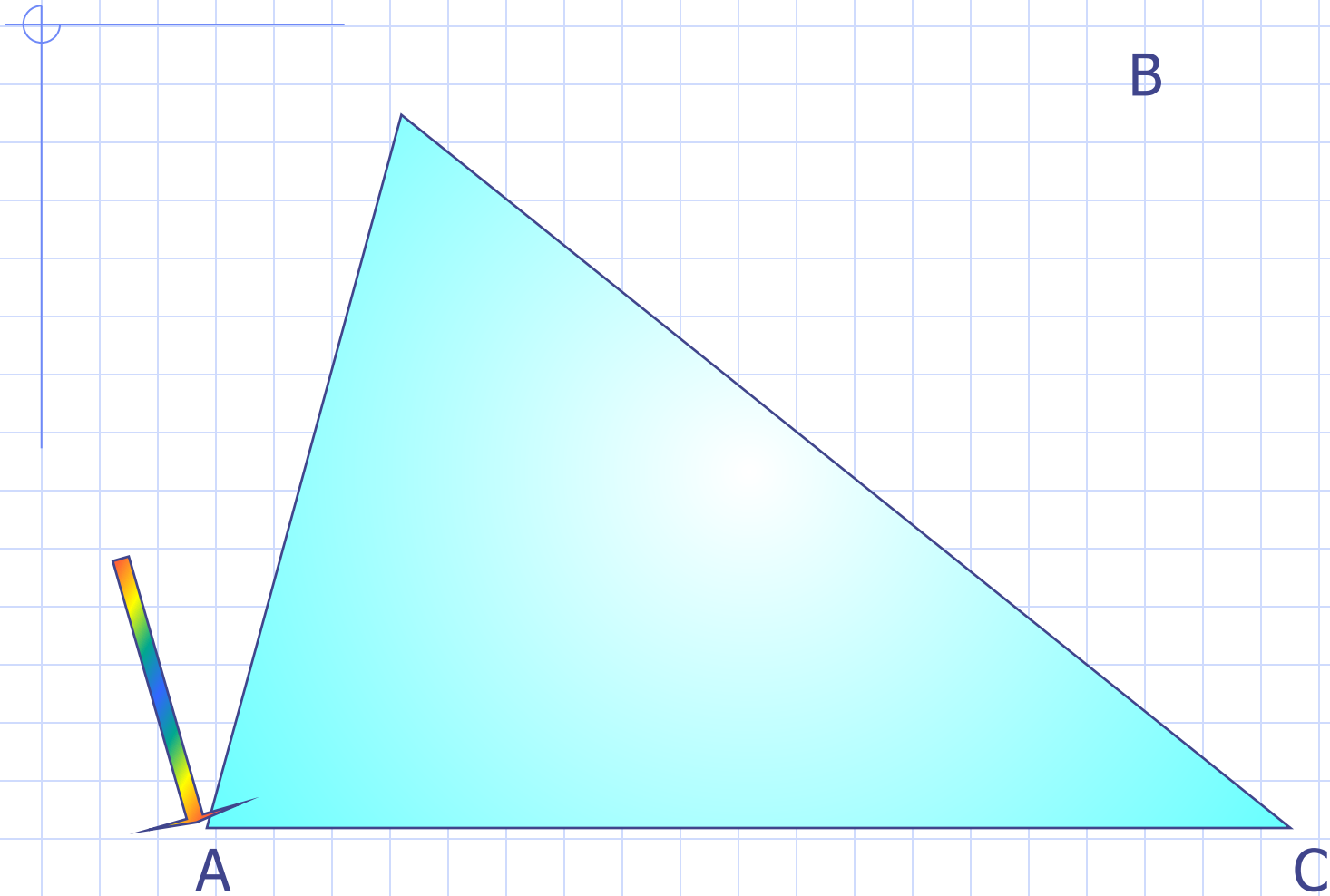

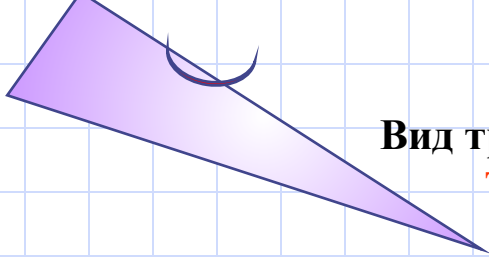

Вид треугольника  
тупоугольный

Т О П

Единица измерения углов  
градус

Г А О

Т  
Р  
Е  
У  
Г

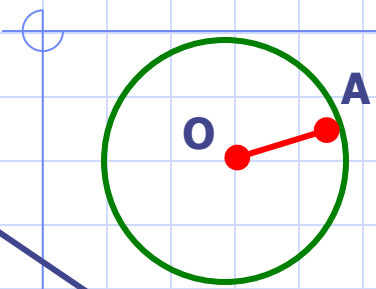

Отрезок OA – это ... окружности.

радиус

Д Х Р

Для построения окружности используют инструмент,  
последняя буква ... циркуль

Ц Ь О

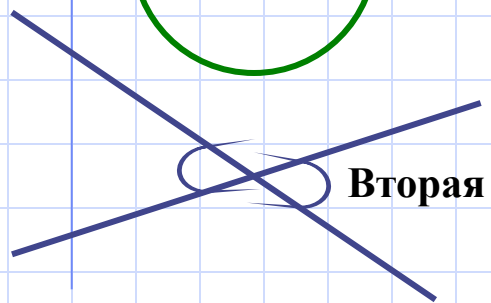

Вторая буква в названии этих углов  
Вертикальные углы

С О Е

О  
Л

Назовите фигуры, которые здесь изображены:

Т У О

Т П К

Л П К

О Л П

Ь

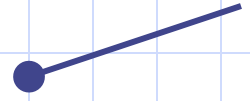
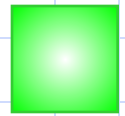
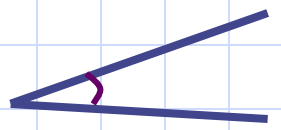

Н

Дано:  $\triangle ABC = \triangle HND$ . Назовите угол, равный углу А.

Д Н Н

И

Наука, изучающая все аспекты получения, хранения, преобразования,  
передачи и использования информации - ...

информатика

И А М

К

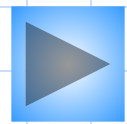

### III признак равенства треугольников по трем сторонам.

**Если** три стороны одного треугольника  
соответственно равны трем сторонам  
другого треугольника,

У  
С  
Л  
О  
В  
И  
Е

**то** такие треугольники равны.

ЗАКЛЮЧЕНИЕ

Дано:  $\triangle ABC$ ,  $\triangle A_1B_1C_1$ ,

$$AB = A_1B_1 \quad AC = A_1C_1$$

$$CB = C_1B_1$$

Доказать:  $\triangle ABC = \triangle A_1B_1C_1$ ,

Приложим треугольник  $A_1B_1C_1$  к  $ABC$ .

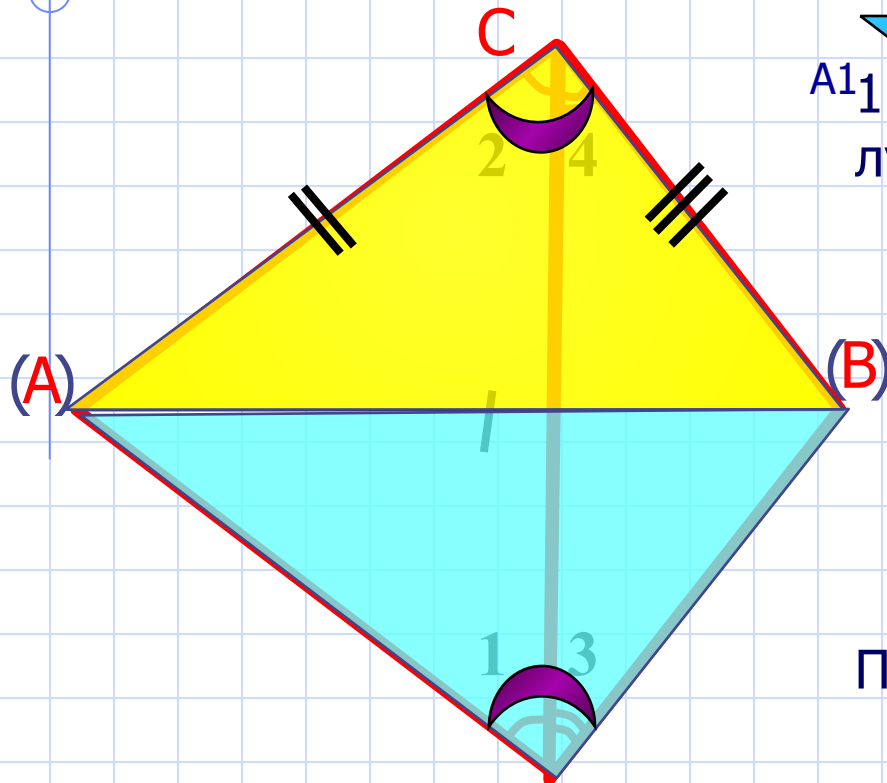

$\triangle A_1C_1C$  – р/б, т.к.  $AC = A_1C_1$ .  
Значит, равны углы 1 и 2.

$\triangle B_1C_1C$  – р/б, т.к.  $CB = C_1B_1$ .  
Значит, равны углы 3 и 4.

Поэтому равны углы  $A_1CB_1$  и  $A_1C_1B_1$ .

Треугольники  $ABC$  и  $A_1B_1C_1$   
равны по  $I$  признаку.

Теорема доказана.

2 случай:  
луч  $C_1C$  совпадает с одной из  
сторон угла  $A_1C_1B_1$ .

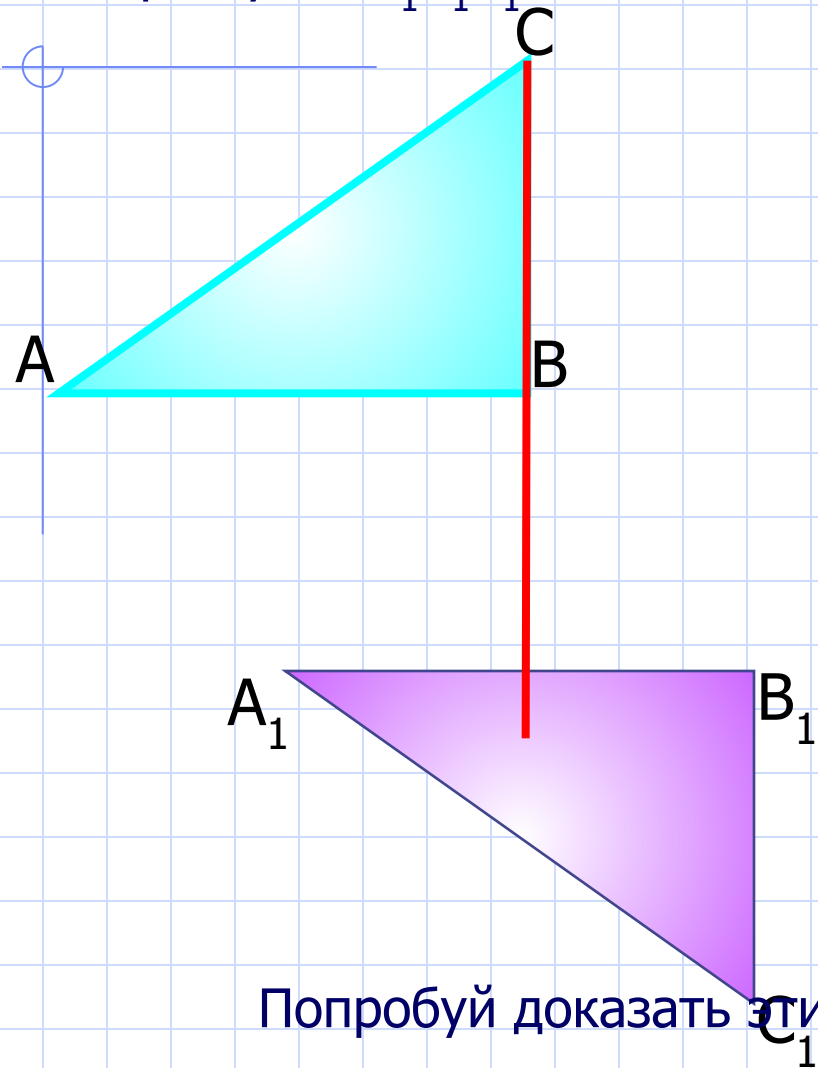

3 случай:  
луч  $C_1C$  проходит вне угла  
 $A_1C_1B_1$ .

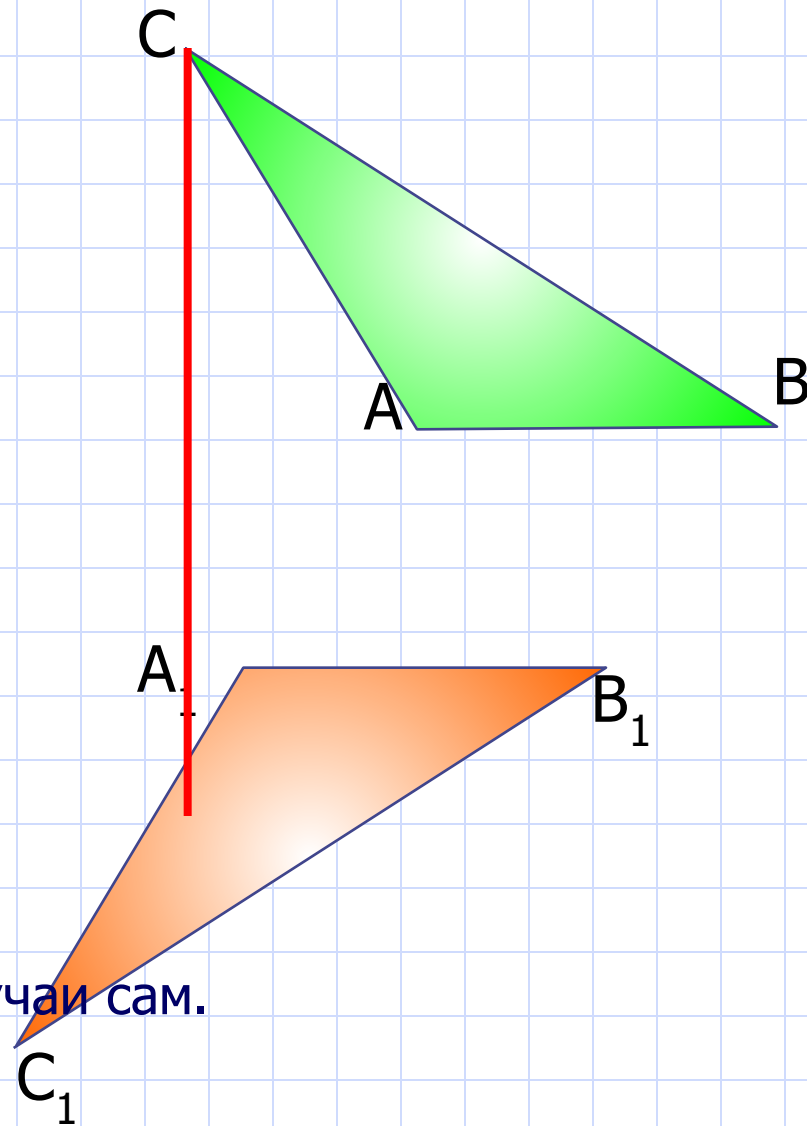

Попробуй доказать эти случаи сам.

Доказать:  $\angle A = \angle C$

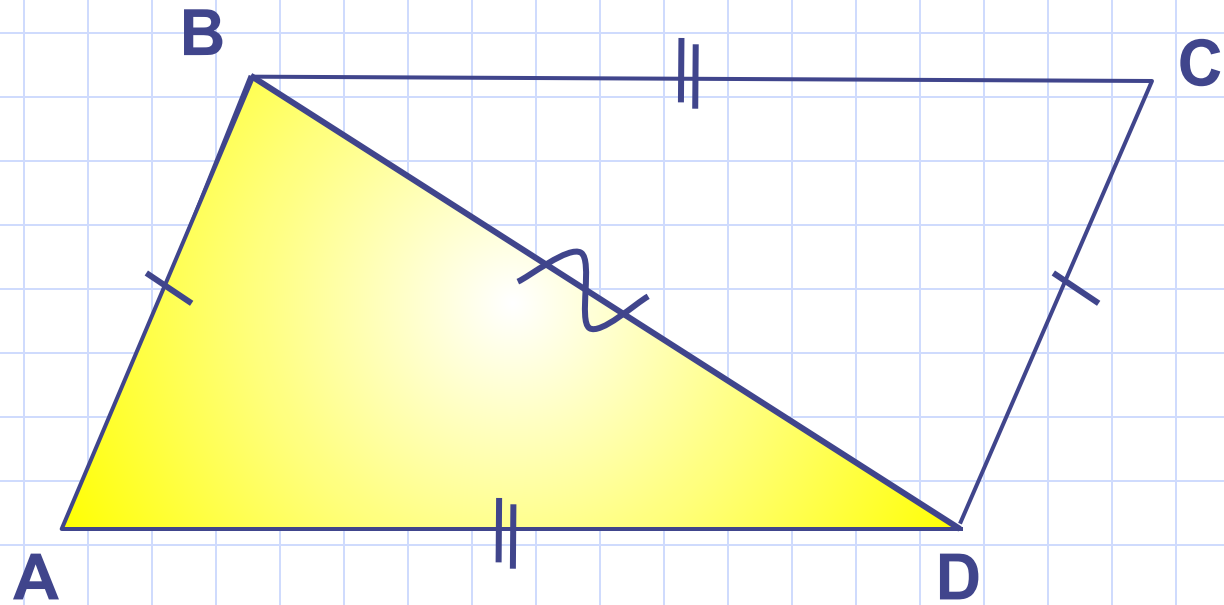

Доказать:  $\angle B = \angle D$

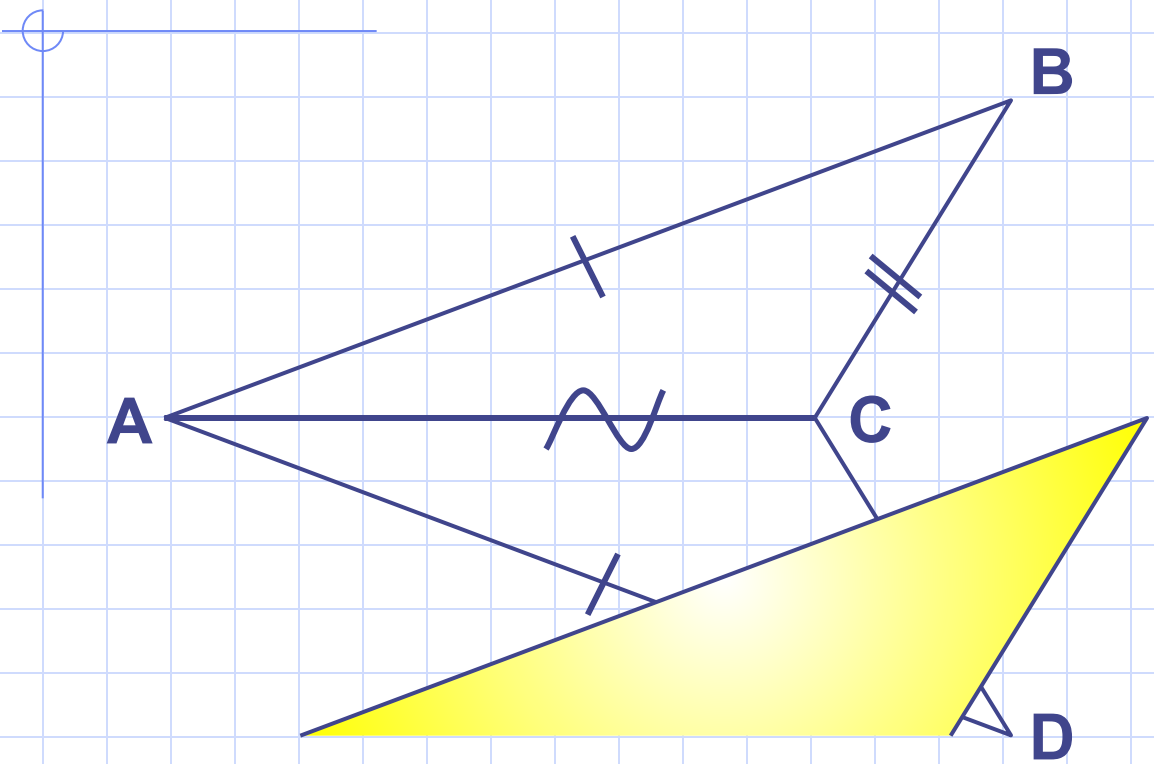



Для красного треугольника найдите равный и щёлкните по нему мышкой.

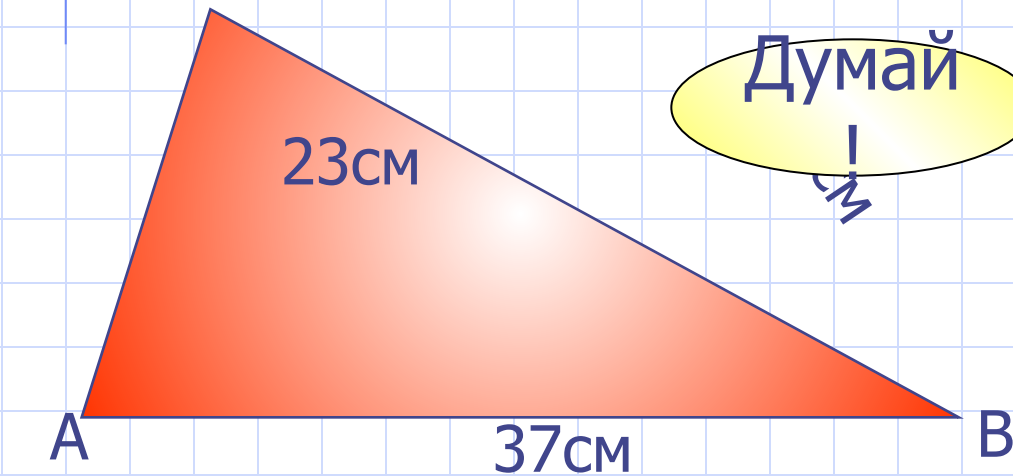
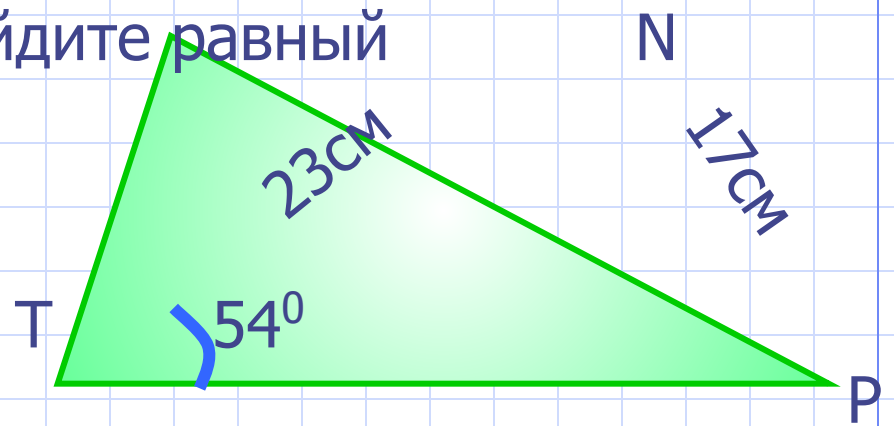
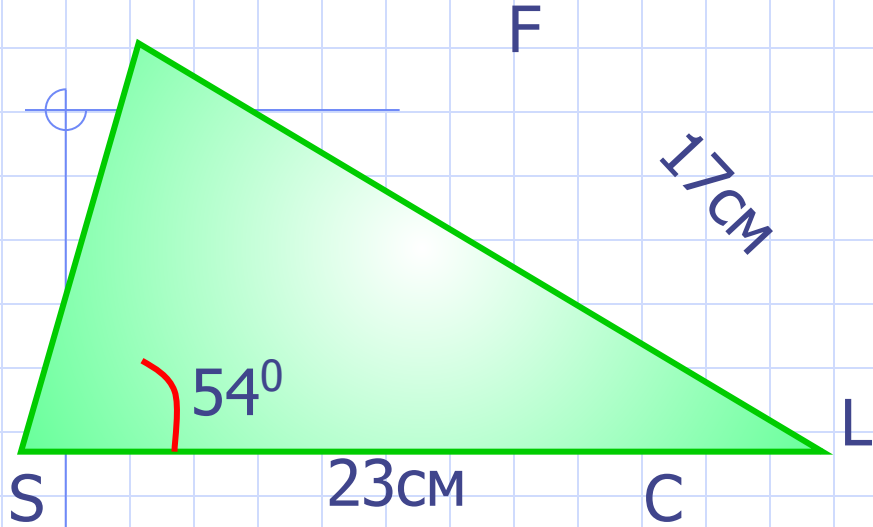

Думай

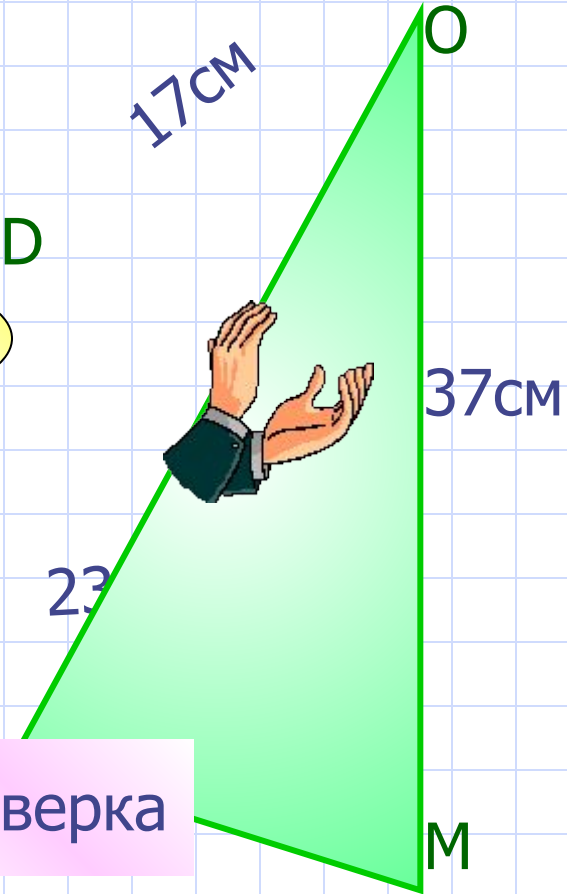

Проверка



Для красного треугольника найдите равный и щёлкните по нему мышкой.

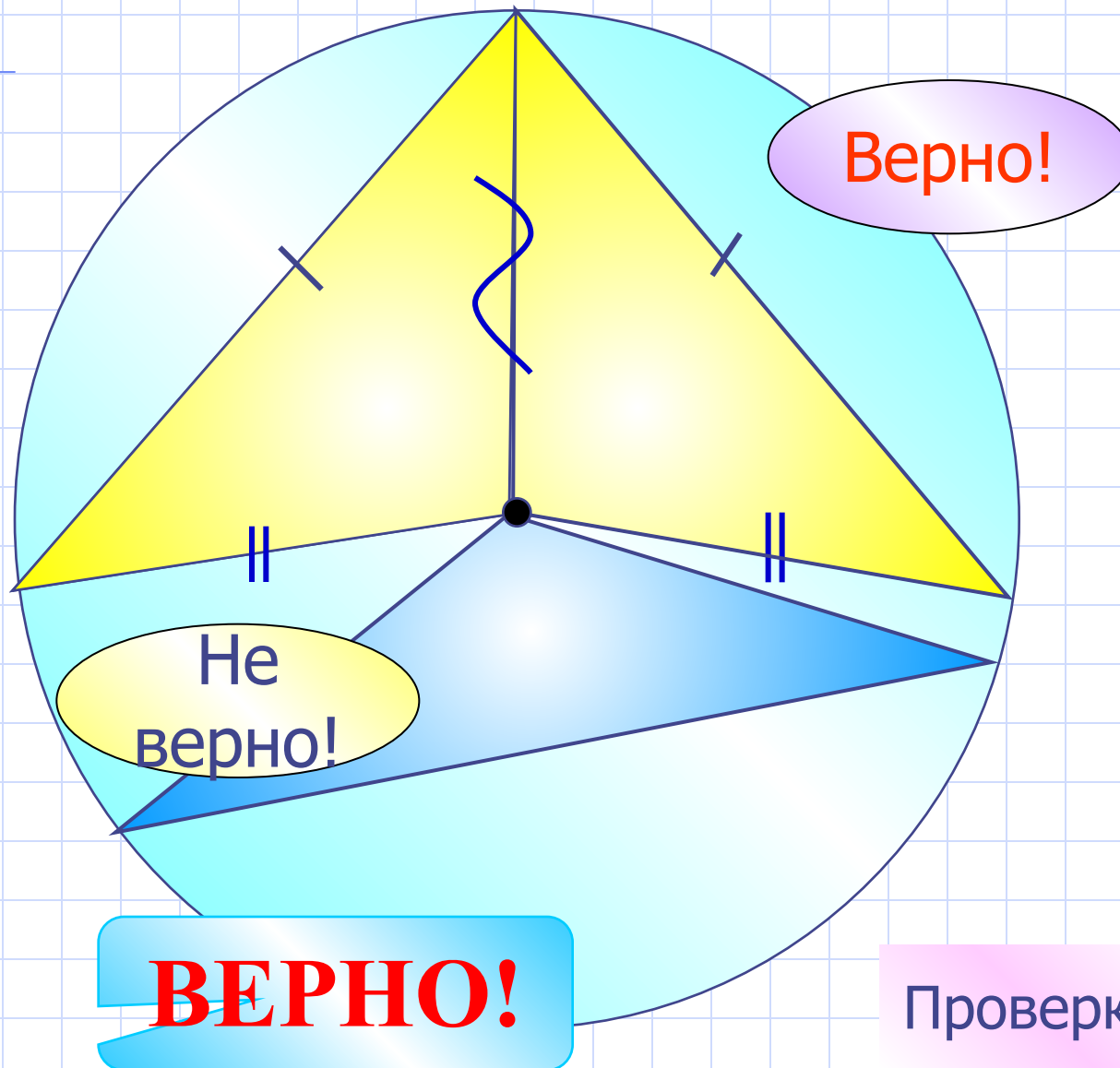

- 1 I признак
- 2 II признак
- 3 III признак

Проверка 

Доказать:  $\triangle ABK = \triangle MBK$

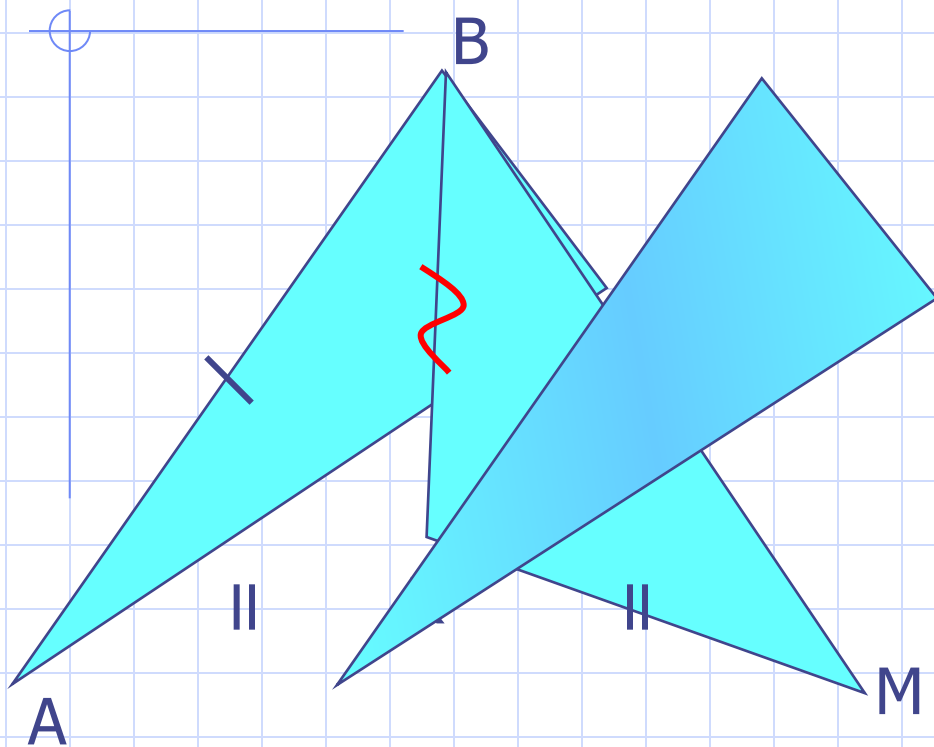

1 I признак

2 II признак

3 III признак

Не  
верно!

**ВЕРНО!**

Проверка

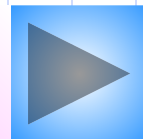

Для красного треугольника найдите равный (по I признаку) и щёлкните по нему мышкой.

Эти  
треугольники  
равны по трем  
сторонам.  
Это III признак.

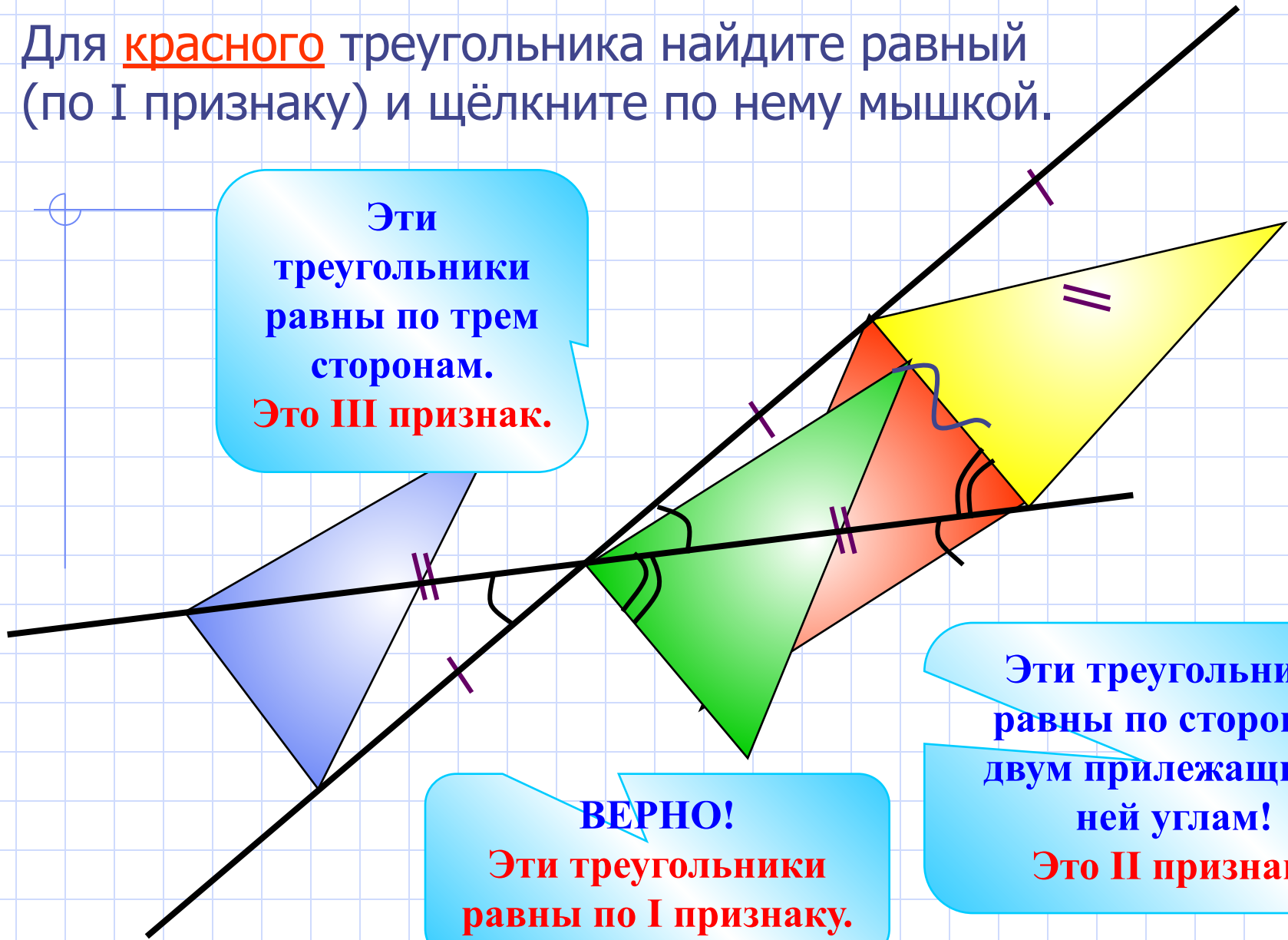

**ВЕРНО!**

Эти треугольники  
равны по I признаку.

Эти треугольники  
равны по стороне и  
двум прилежащим к  
ней углам!  
Это II признак.

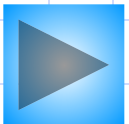

Для **красного** треугольника найдите равный (по II признаку) и щёлкните по нему мышкой.

Эти треугольники равны по двум сторонам и углу между ними!  
**Это I признак.**

Эти треугольники равны по трем сторонам.  
**Это III признак!**

**ВЕРНО!**  
Эти треугольники равны по стороне и двум прилежащим к ней углам  
**Это II признак.**



Для **красного** треугольника найдите равный (по III признаку) и щёлкните по нему мышкой.

Эти треугольники равны по двум сторонам и углу между ними!  
Это I признак.



**ВЕРНО!**

Эти треугольники равны по стороне и двум прилежащим к ней углам!  
Это II признак.

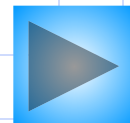

Ученик доказал, что все пары треугольников равны. Согласны?

Если согласны щелкните мышкой на признак.

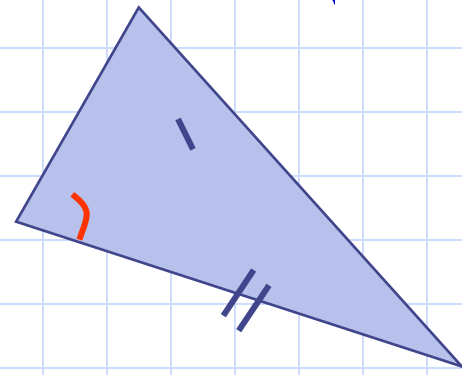
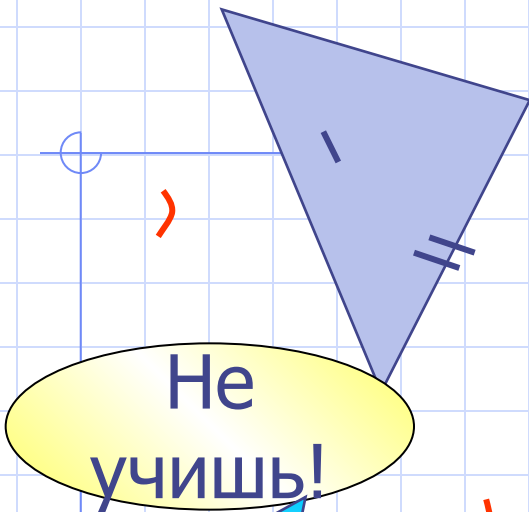

По I признаку

По двум сторонам  
и углу **между** ними

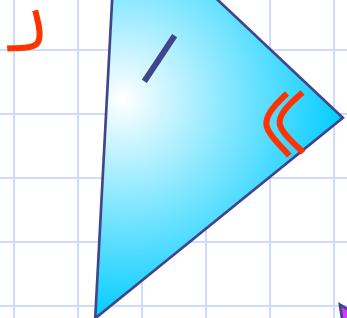
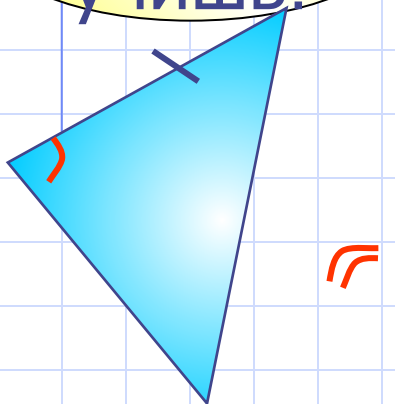

По II признаку

По стороне и двум  
**прилежащим к ней** углам

**ВЕРНО!**

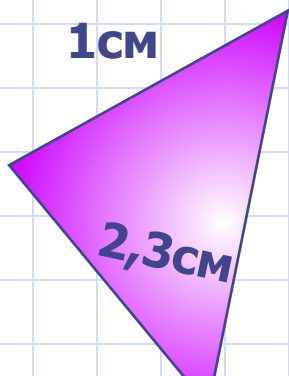

20мм

2см

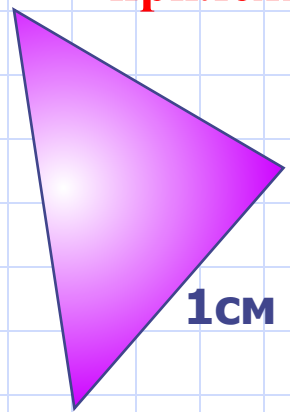

1см

По III признаку

По трём сторонам

Проверка



Доказать:  $\triangle ABC = \triangle ADM$

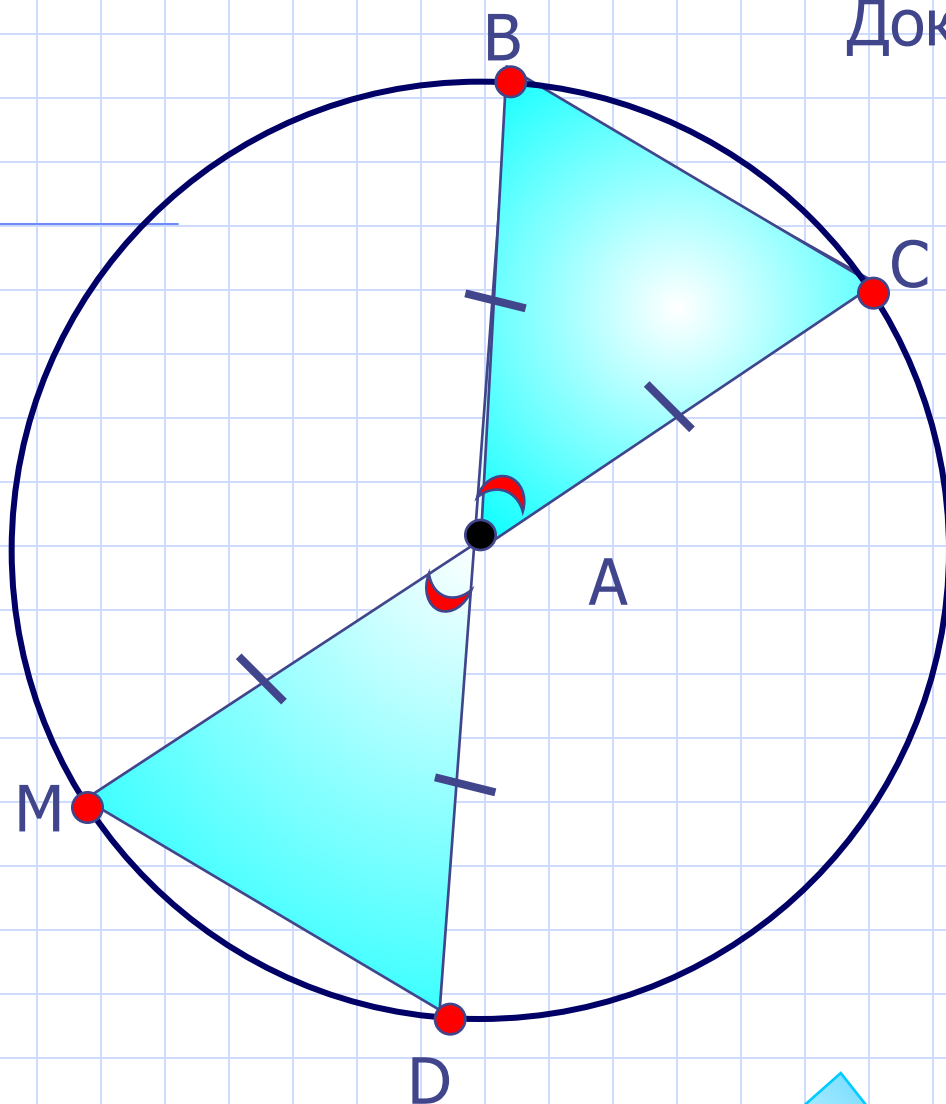

Не учишь!

- 1 I признак
- 2 II признак
- 3 III признак

**ВЕРНО!**

Проверка



Подсказк  
а

BM – биссектриса угла ABO.  
Доказать:  $\triangle ABC = \triangle OBC$

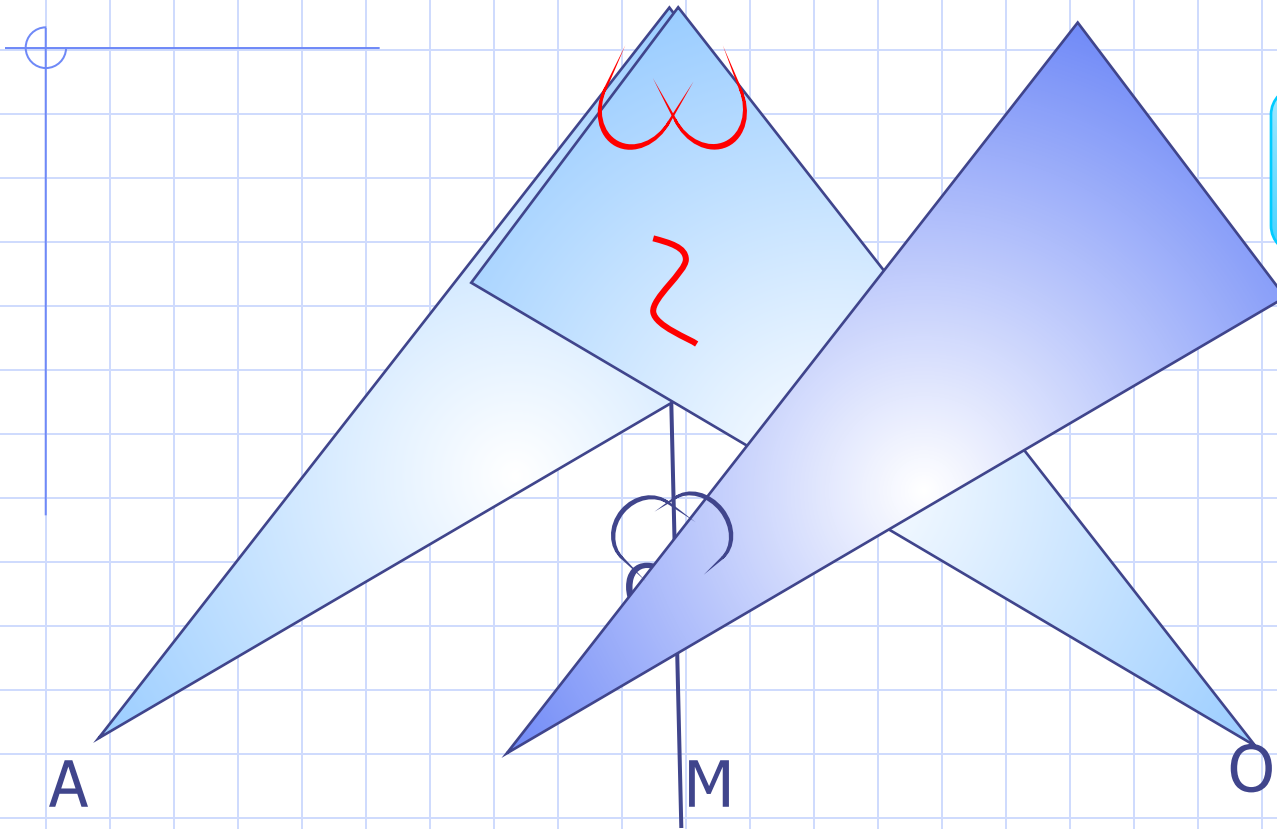

**ВЕРНО!**

не  
верно!

1

I признак

2

II признак

3

III признак

**Биссектриса угла делит угол пополам.  
Какие углы в треугольниках будут тогда равны?**

Проверка 

$\triangle ABC$  – равнобедренный  
Докажите, что  $\triangle OCD = \triangle KBD$

Подсказка  
а

Вспомни свойство углов в равнобедренном треугольнике

**ВЕРНО!**

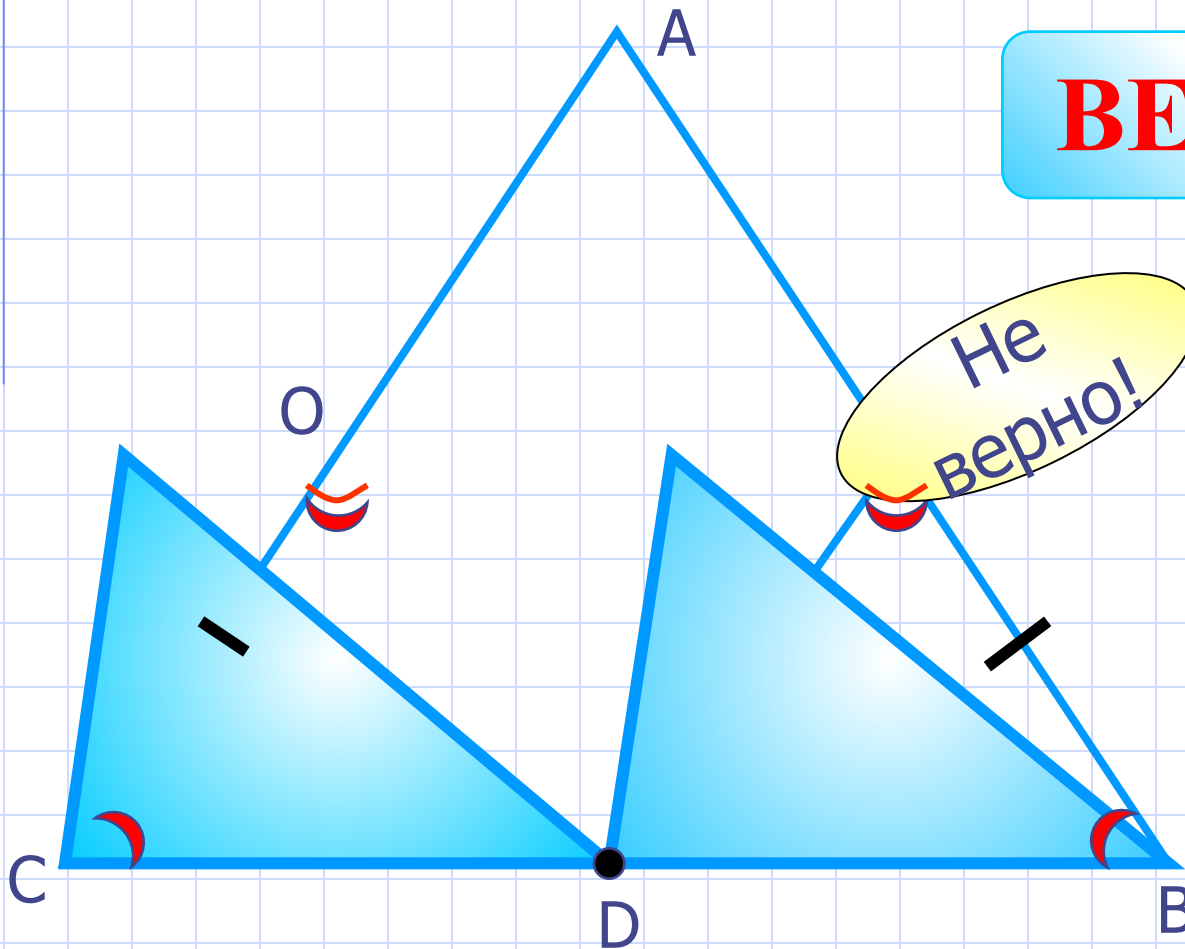

- 1 I признак
- 2 II признак
- 3 III признак

Проверка

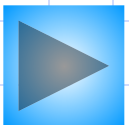

Доказать:  $\triangle ABC = \triangle ADM$

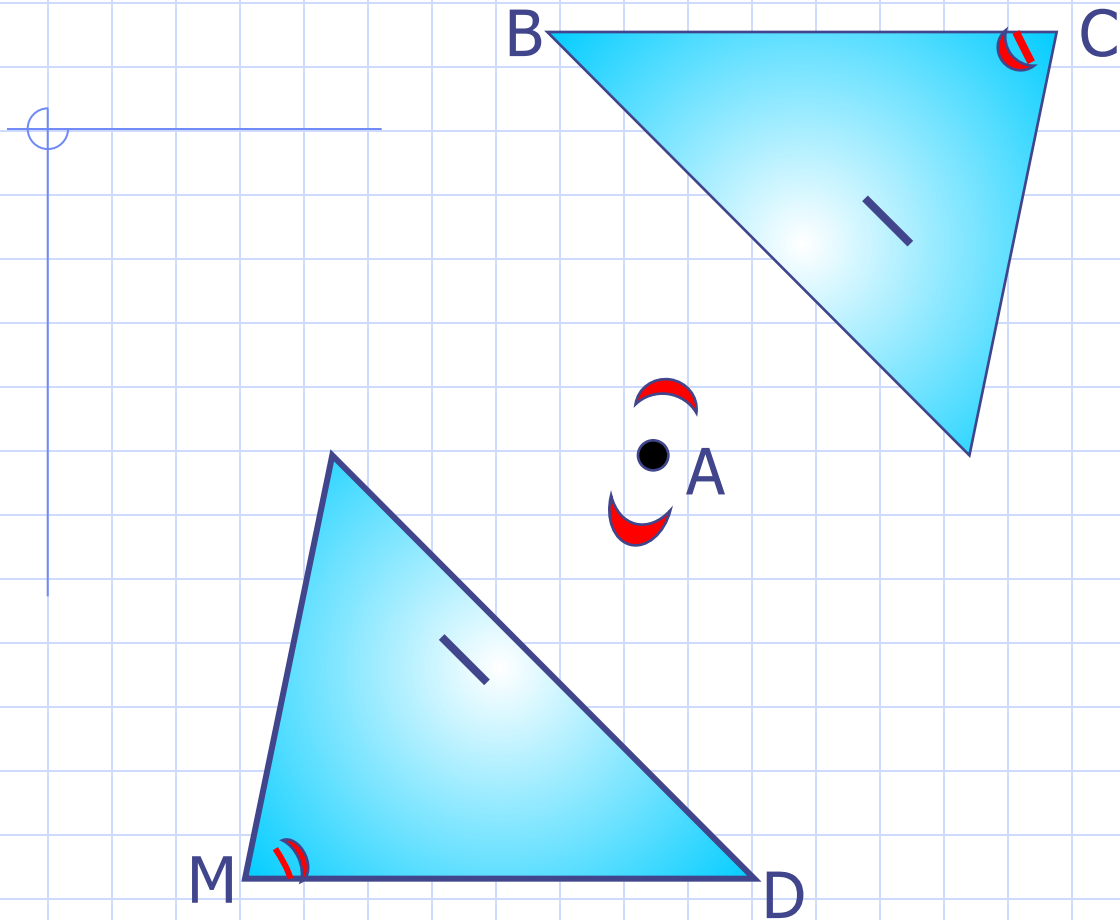

Не учишь!

- 1 I признак
- 2 II признак
- 3 III признак

**ВЕРНО!**

Проверка 

Экскурс  
«Замечательные треугольники»  
«По страницам всемирной сети ИНТЕРНЕТ»

Из коллекции  
**НЕВОЗМОЖНЫХ** объектов.

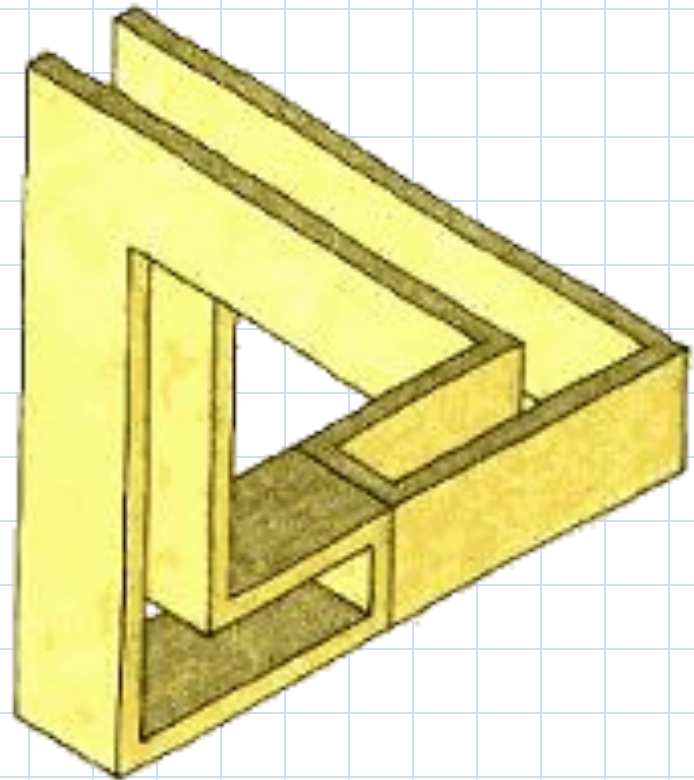

**Каналы**

Из коллекции  
**НЕВОЗМОЖНЫХ** объектов.

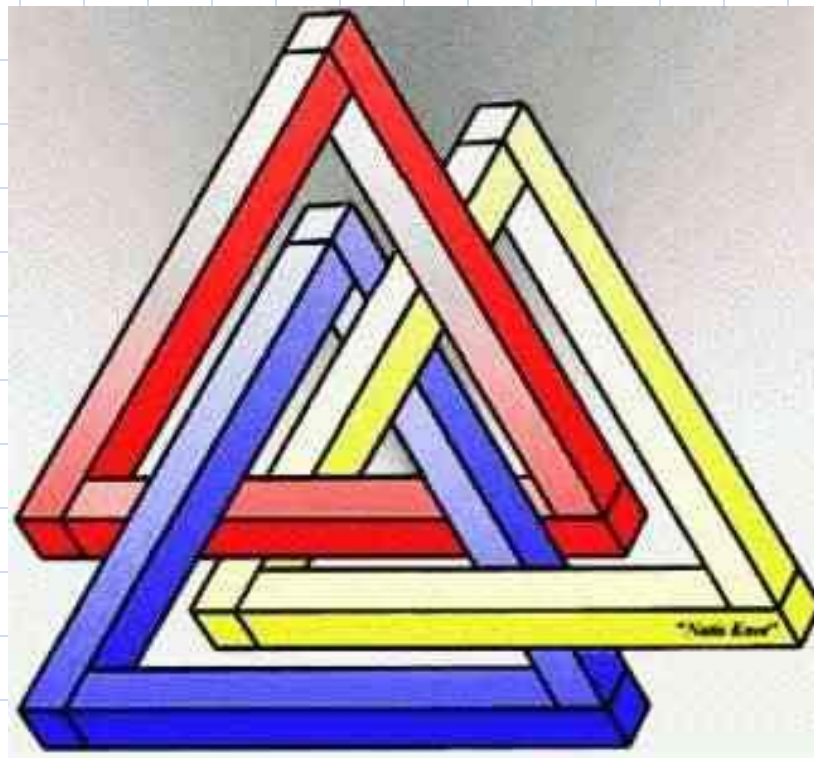

**Удивительный узел**

Из коллекции  
**НЕВОЗМОЖНЫХ** объектов.

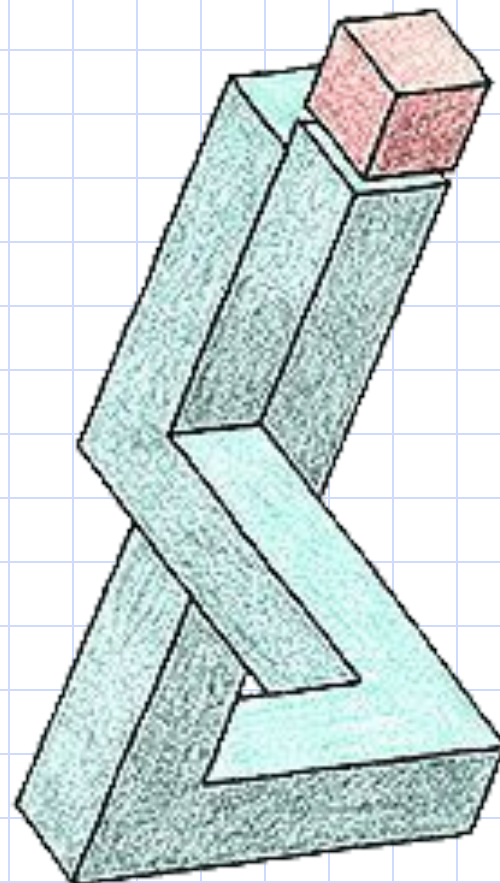

**Закрученный треугольник**

Из коллекции  
**НЕВОЗМОЖНЫХ** объектов.

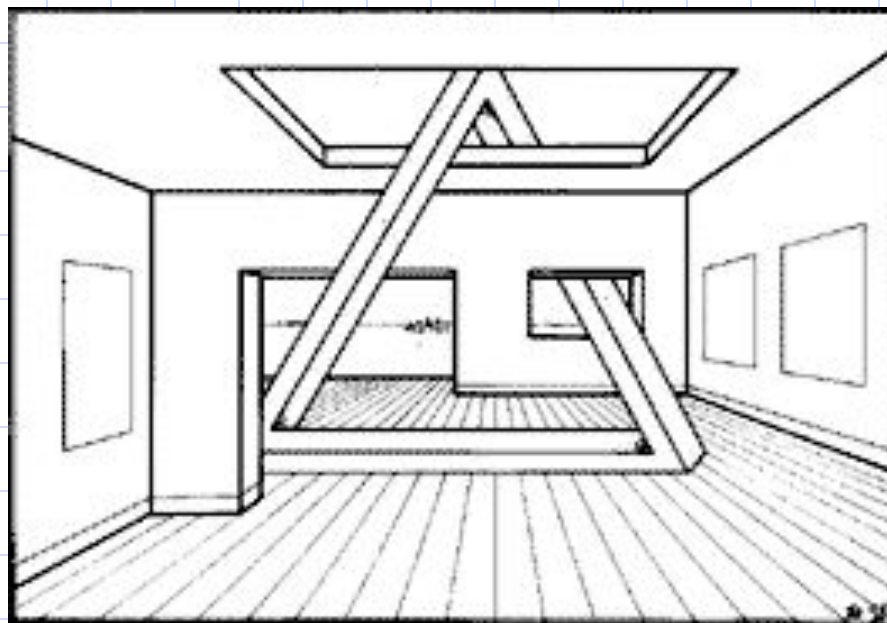

**Странные Комнаты**

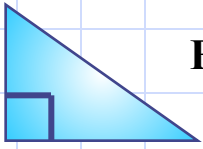

Вид треугольника  
Прямоугольный

П О Т П Р О Б Н Ы Й

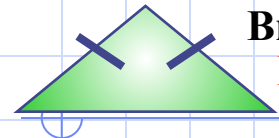

Вид треугольника  
Равнобедренный

Р О С

Треугольник, у которого все углы острые  
остроугольный

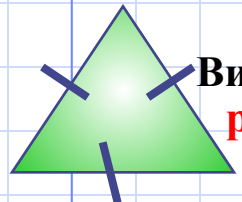

Вид треугольника  
равносторонний

Т П Р

А Т О  
У Р О К



Красный отрезок на чертеже это...  
Биссектриса

М Б В

Площадь этой фигуры вычисляют по формуле  $S = a^2$   
квадрат

Т П К

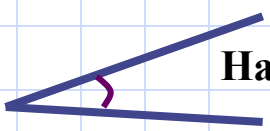

Назовите фигуру

О У Т

П Ы К  
Й М А

Какие буквы можно подставить в предложение : Геометрия трудн... предмет

Дано:  $\triangle SOP = \triangle HND$ . Назовите угол, равный углу S.

Д Н Н

Как называется фигура, изображенная  
на рисунке

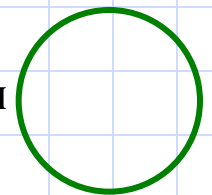

Окружность

О Л П

