

Робототехника!

«Или как не выспаться в понедельник»

Преподаватель: Ган Евгений Олегович

КТО МЫ?

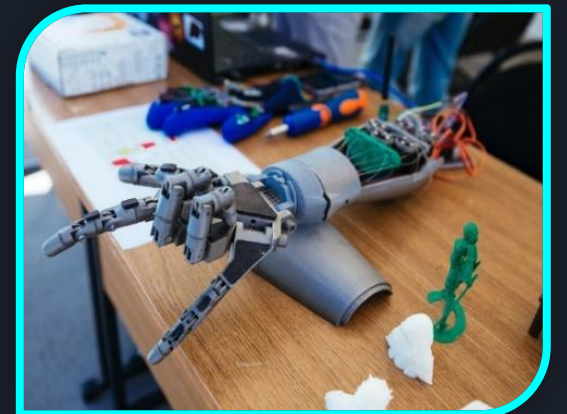
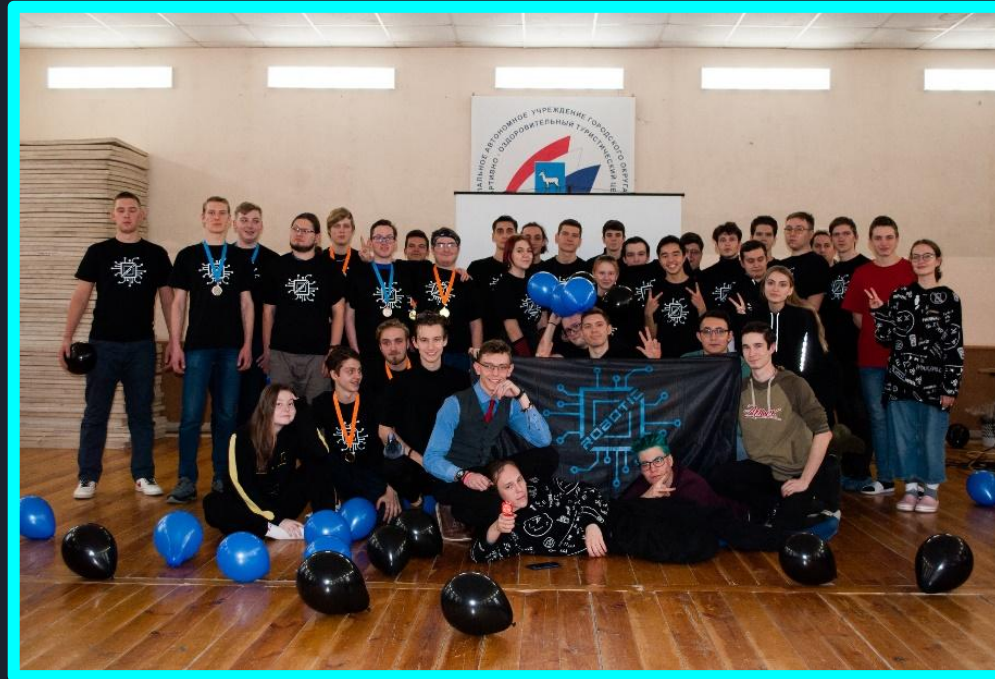
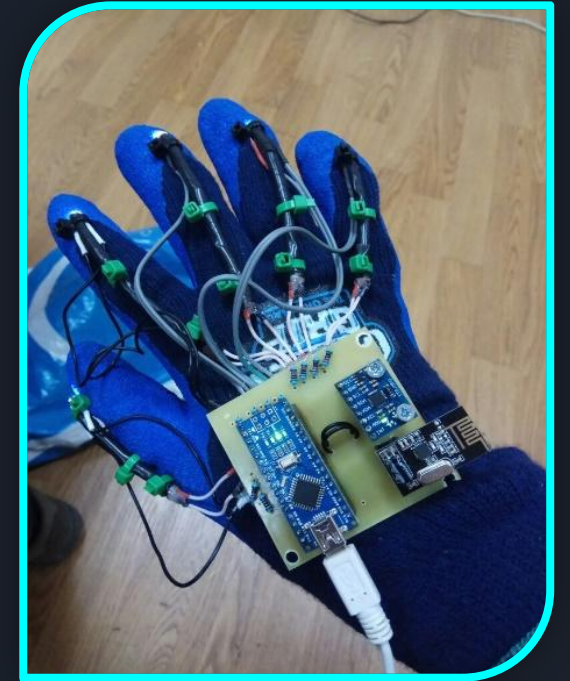

Клуб ROBOTICS - Более 150 Энтузиастов, которые уже 13 лет занимаются развитием практических навыков у студентов самарского университета

Взаимодействие с компаниями

StarLine[®]



ООО "Инновационные системы"



РЕМ МАГИСТРАЛЬ ГРУП



High Tech Engineering
Москва



ОПТИМАХ DEV

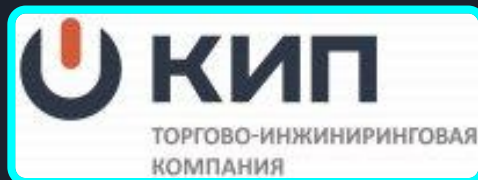

ТОРГОВО-ИНЖИНИРИНГОВАЯ
КОМПАНИЯ



Велдинг Групп Самара

Велдинг Групп
Самара



ОАО
ПРОМАШ



ОКЕАНИКА

Немного рекламы

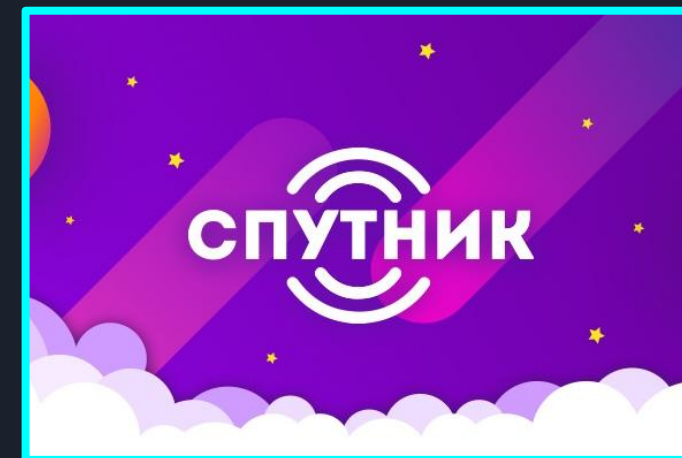
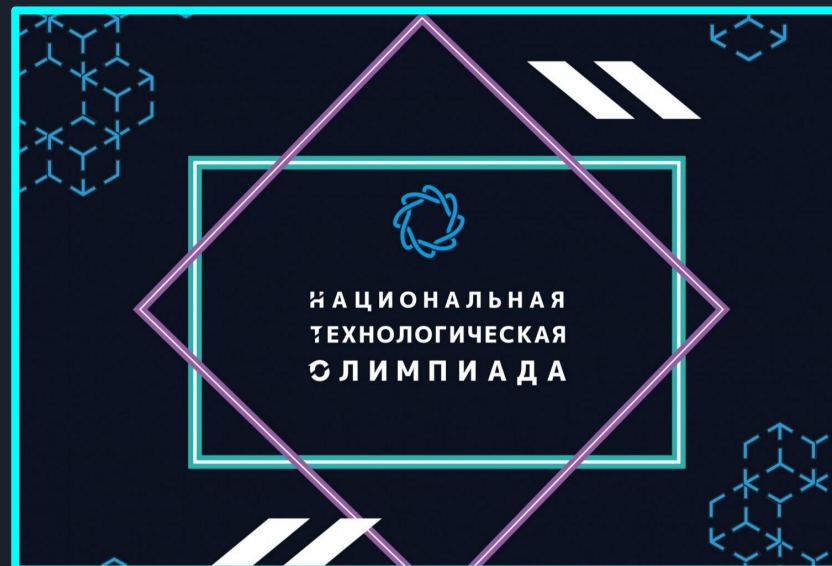
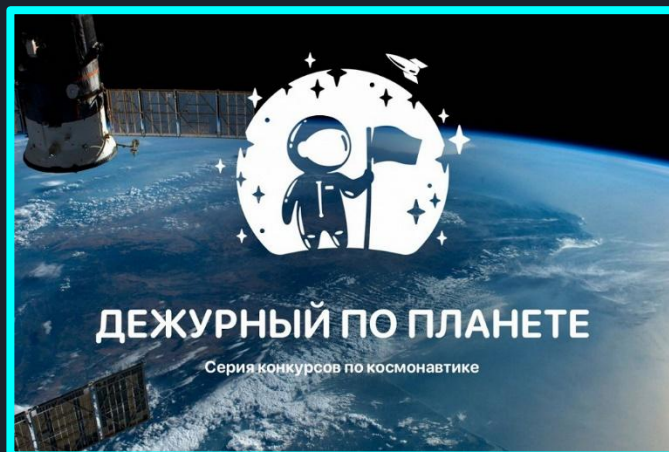

А еще у нас есть Аркаша

крутой

модный

Просто космос

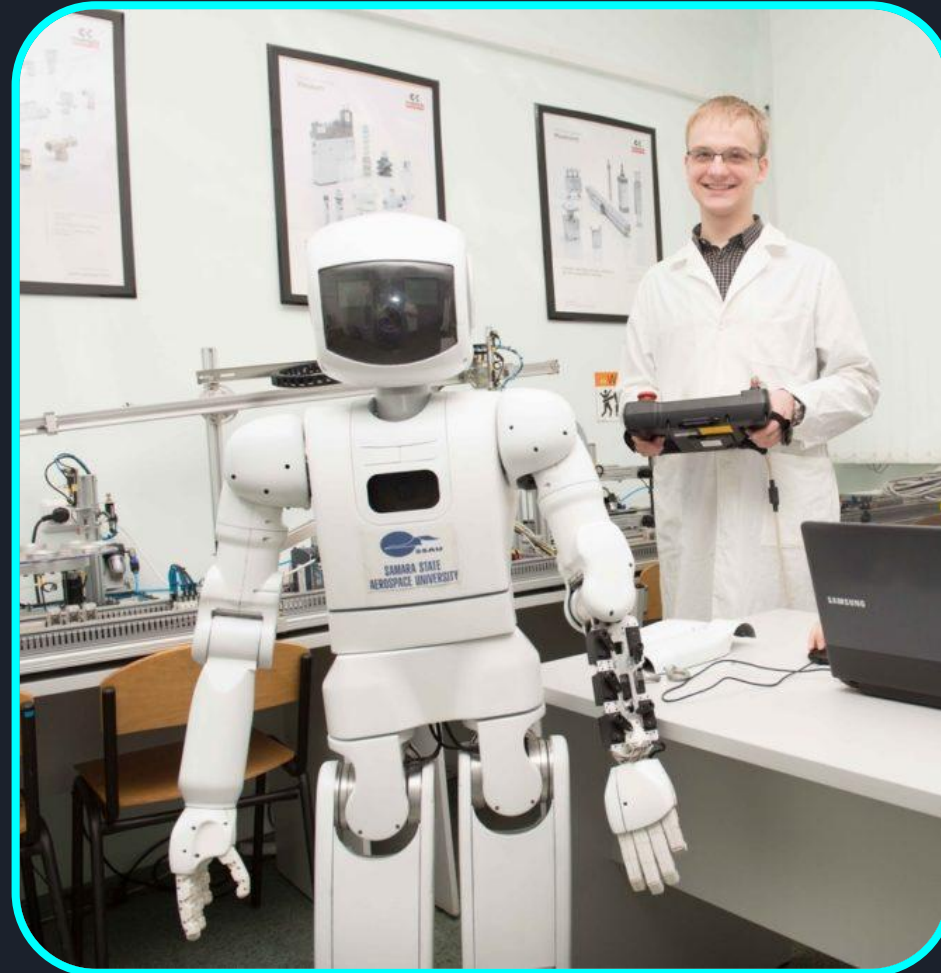

12 ЛЯМОВ

Может избить

Но тупой

Да что за робототехника то???

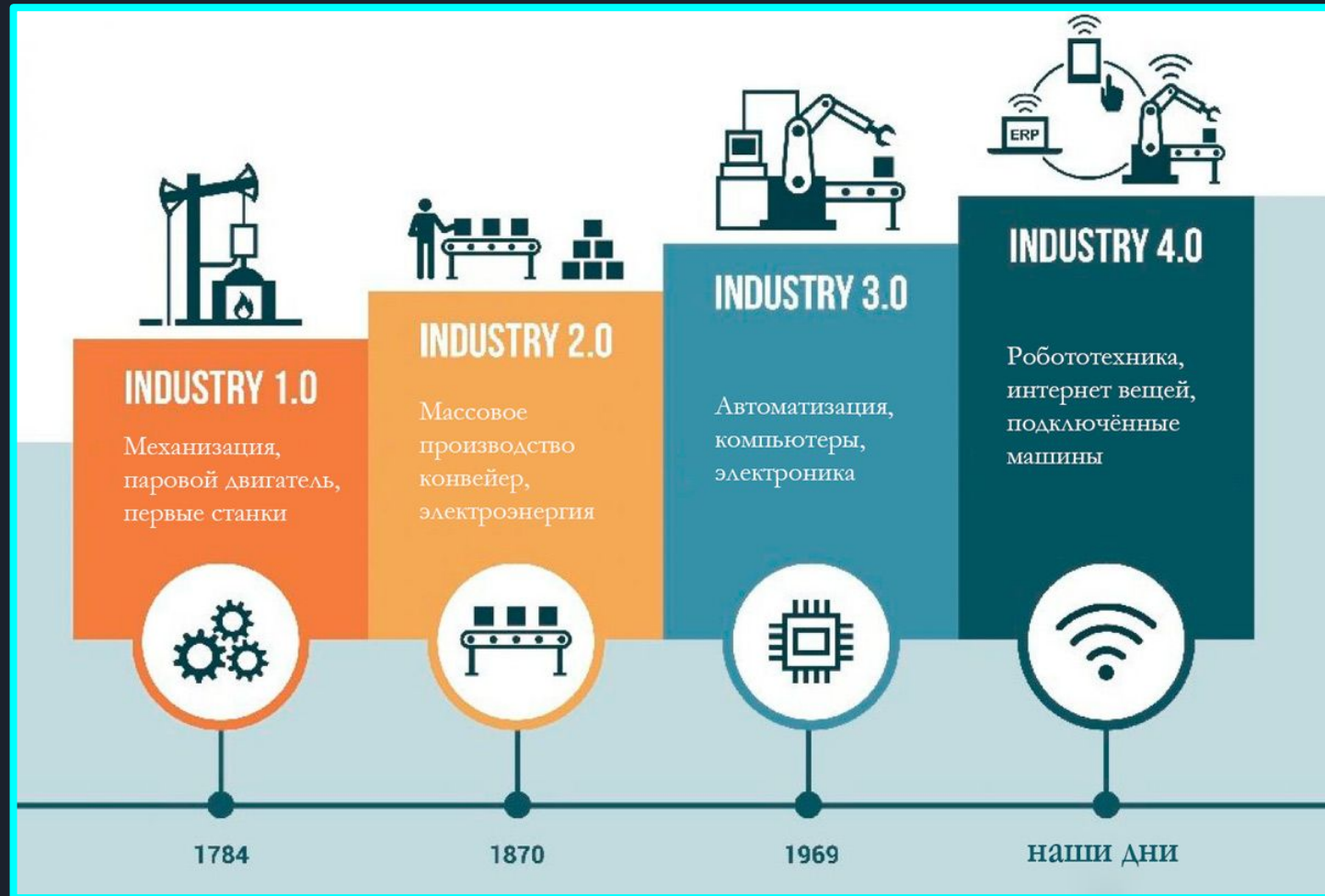

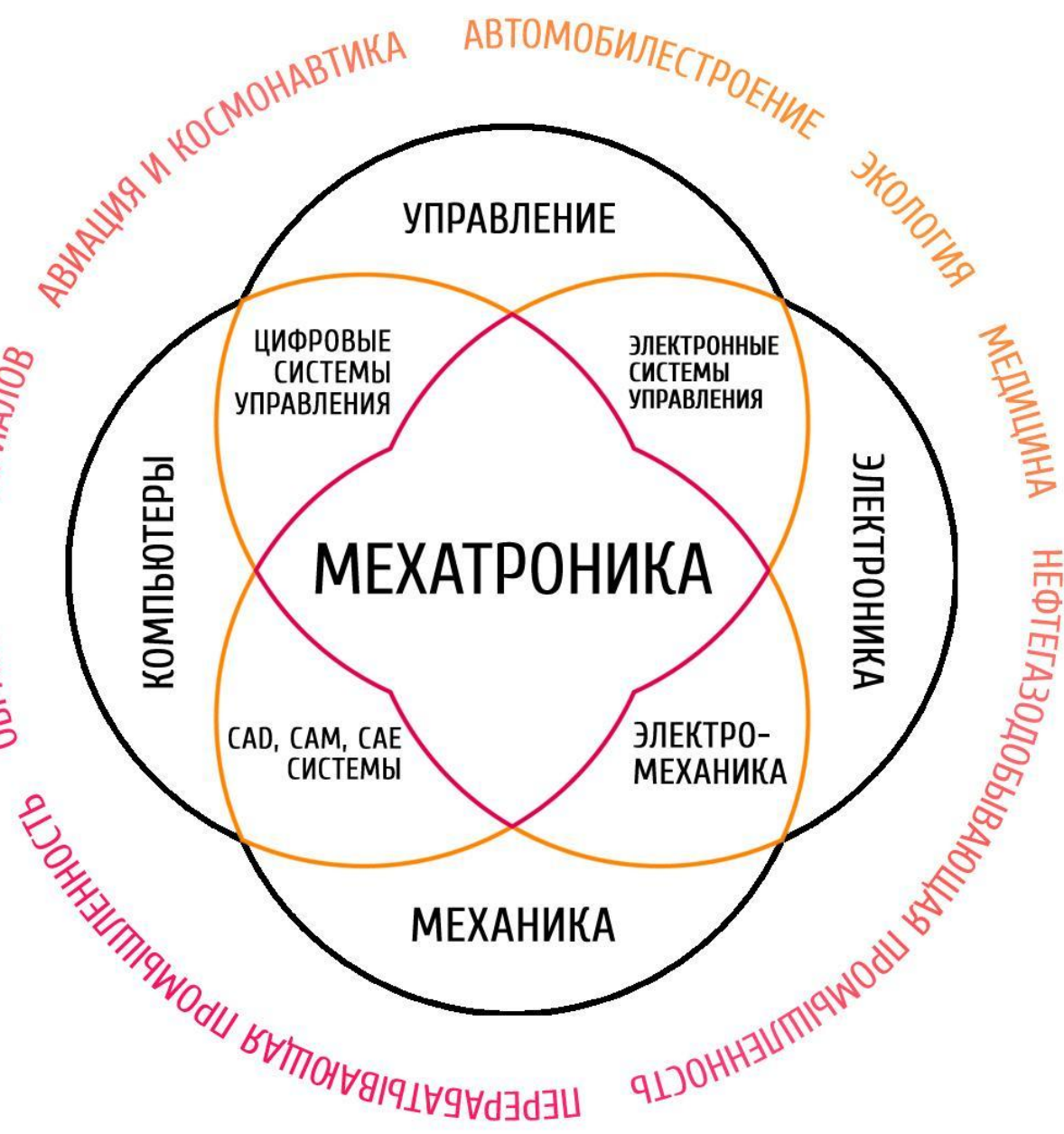

УПРАВЛЕНИЕ

ЦИФРОВЫЕ СИСТЕМЫ УПРАВЛЕНИЯ

ЭЛЕКТРОННЫЕ СИСТЕМЫ УПРАВЛЕНИЯ

МЕХАТРОНИКА

КОМПЬЮТЕРЫ

ЭЛЕКТРОНИКА

САД, САМ, САЕ СИСТЕМЫ

ЭЛЕКТРО-МЕХАНИКА

МЕХАНИКА

АВИАЦИЯ И КОСМОНАВТИКА

АВТОМОБИЛЕСТРОЕНИЕ

ЭКОЛОГИЯ

МЕДИЦИНА

НЕФТЕГАЗОДОБЫВАЮЩАЯ ПРОМЫШЛЕННОСТЬ

ПЕРЕРАБАТЫВАЮЩАЯ ПРОМЫШЛЕННОСТЬ

ОБРАБОТКА МАТЕРИАЛОВ

2D-модель

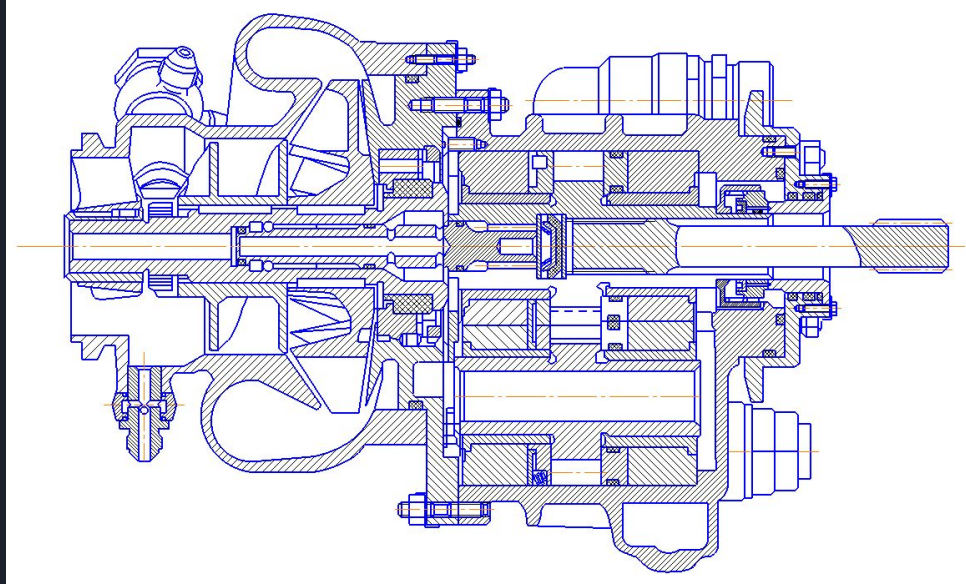

3D-модель

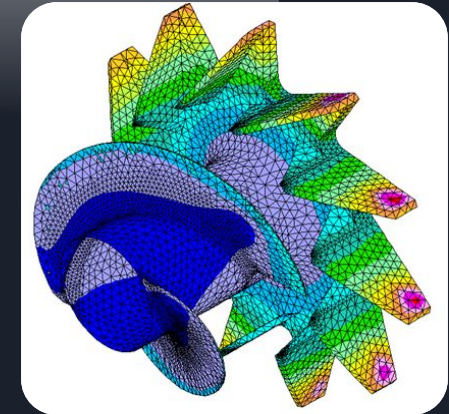
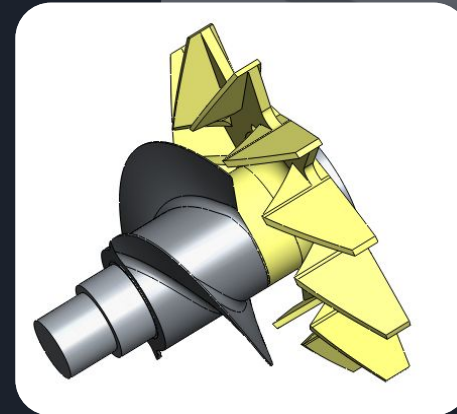
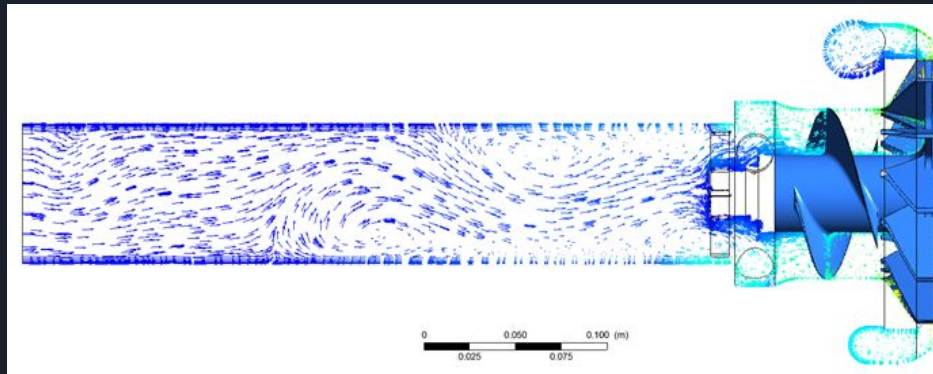



Салимжан Гафуров, руководитель Лаб. автономных транспортных систем, беспилотные авто, PhD, **Университет Иннополис, Mail.ru Group**

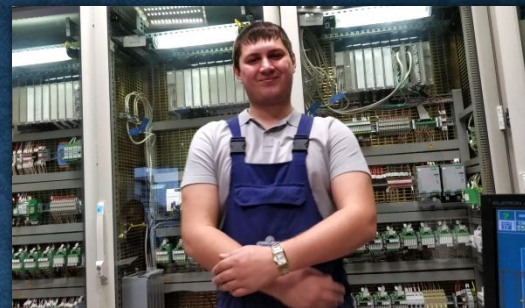

Евгений Борисов, инженер АСУ ТП, Георгиевское ЛПУ магистральных газопроводов, **Газпром**

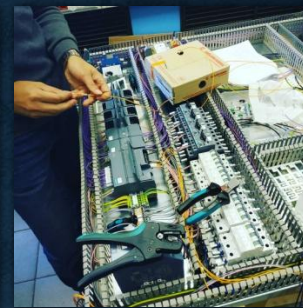

Илья Рыбалкин, ведущий инженер отдела главного метролога, **Роснефть**, Самара



Константин Рожнов, инженер по качеству отдела технического контроля, **Mercedes-Benz Manufacturing Rus, Bosh**, Москва



Лилия Бадюкова, менеджер по закупкам и логистике, **Bosh**, г. Штутгарт



Александр Чичёв, зам. начальника механического цеха, **Нестле Россия**, Самара



Пётр Доденко, ведущий инженер, **Fluid Business**, Самара



Кирилл Митковский, инженер-программист технической поддержки, CLA, **National Instruments**



o_0





КУБОК РТК



РобоФест



AutoNet



РобоКарусель

Just do it

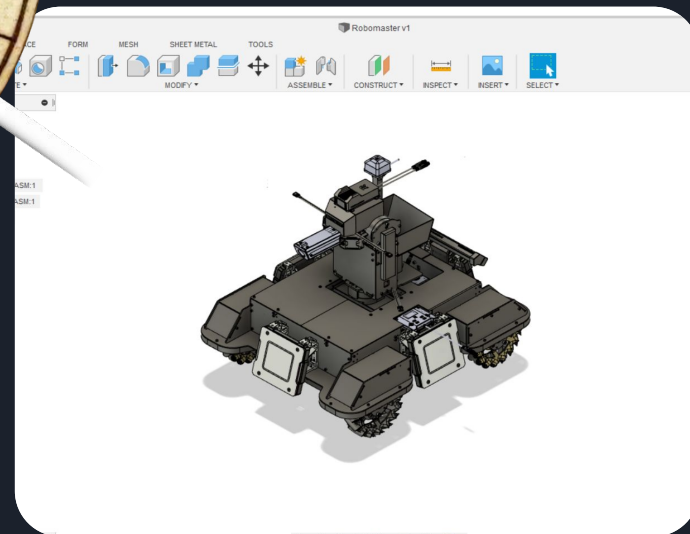
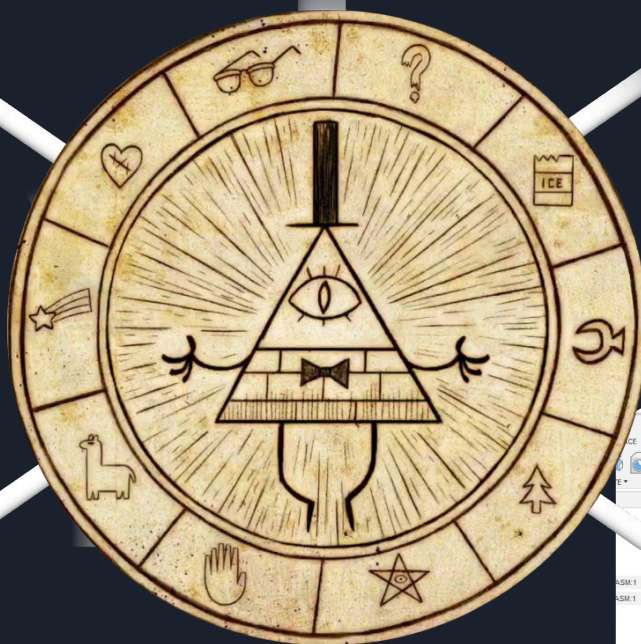

заклучение



TRY FAIL SUCCESS

