

Ориентирование на местности



Ориентироваться на местности – это уметь:

Определять стороны горизонта: по компасу

Стороны горизонта:

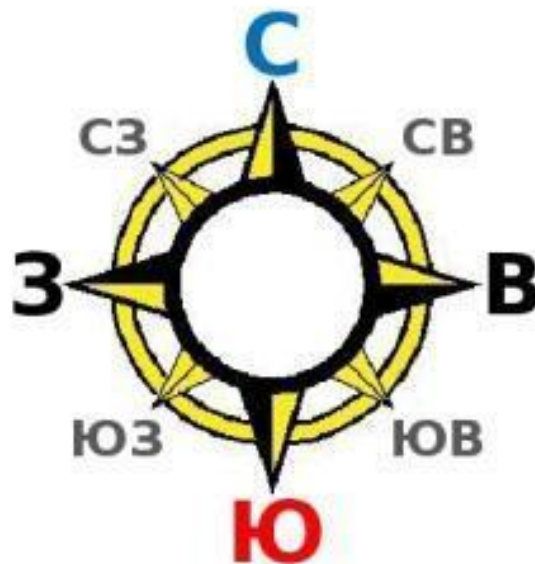

Определение сторон горизонта по компасу

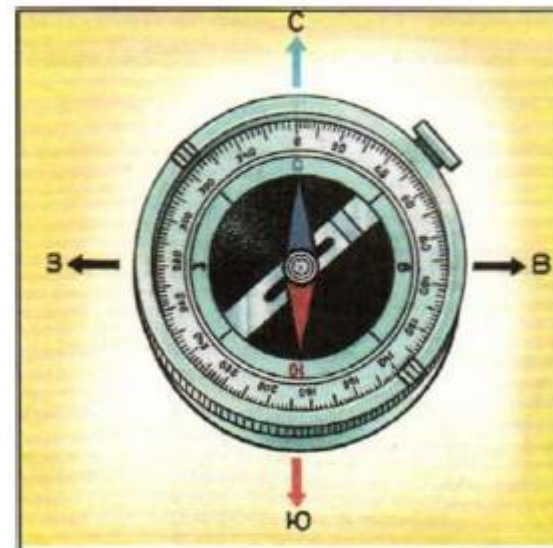

ГОРИЗОНТ - ЭТО МЕСТНОСТЬ, КОТОРУЮ МЫ ВИДИМ ВОКРУГ СЕБЯ
ЛИНИЯ, ОГРАНИЧИВАЮЩАЯ КРУГОЗОР, НАЗЫВАЕТСЯ ЛИНИЕЙ
ГОРИЗОНТА

Определять стороны горизонта:
по Солнцу и часам



Стороны горизонта

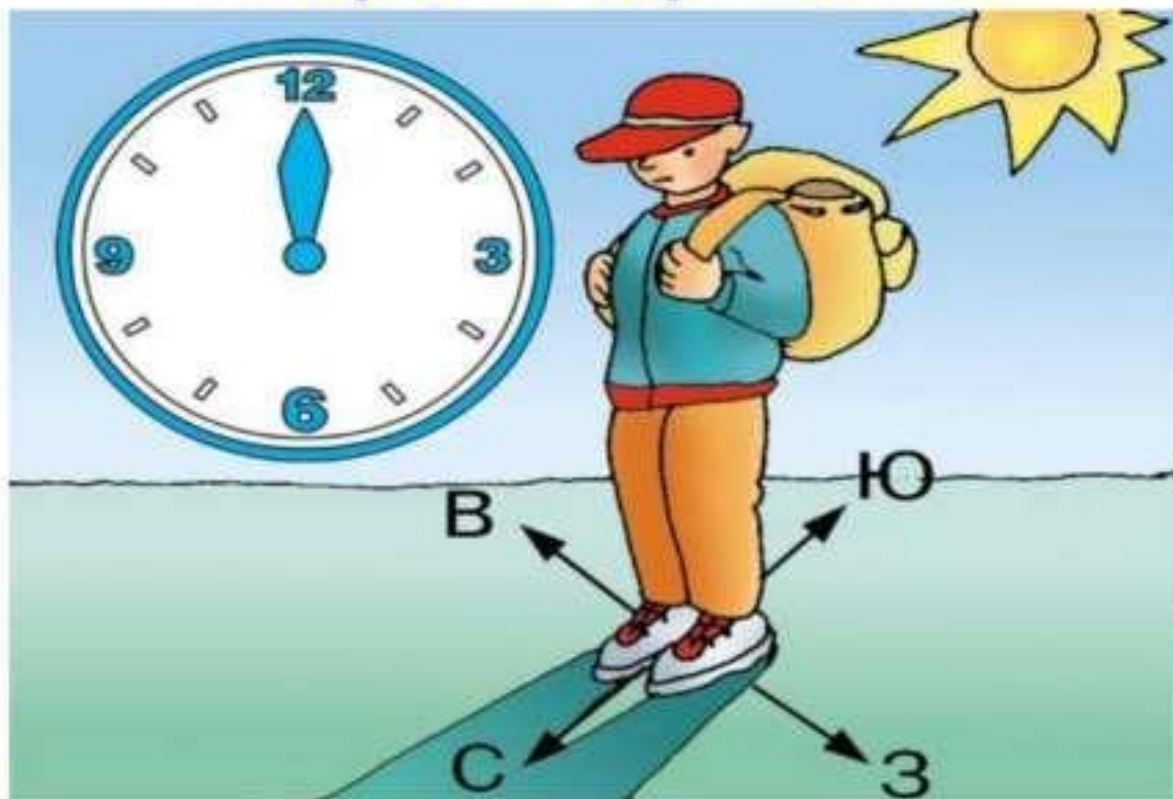

Определять стороны горизонта:

по Полярной звезде

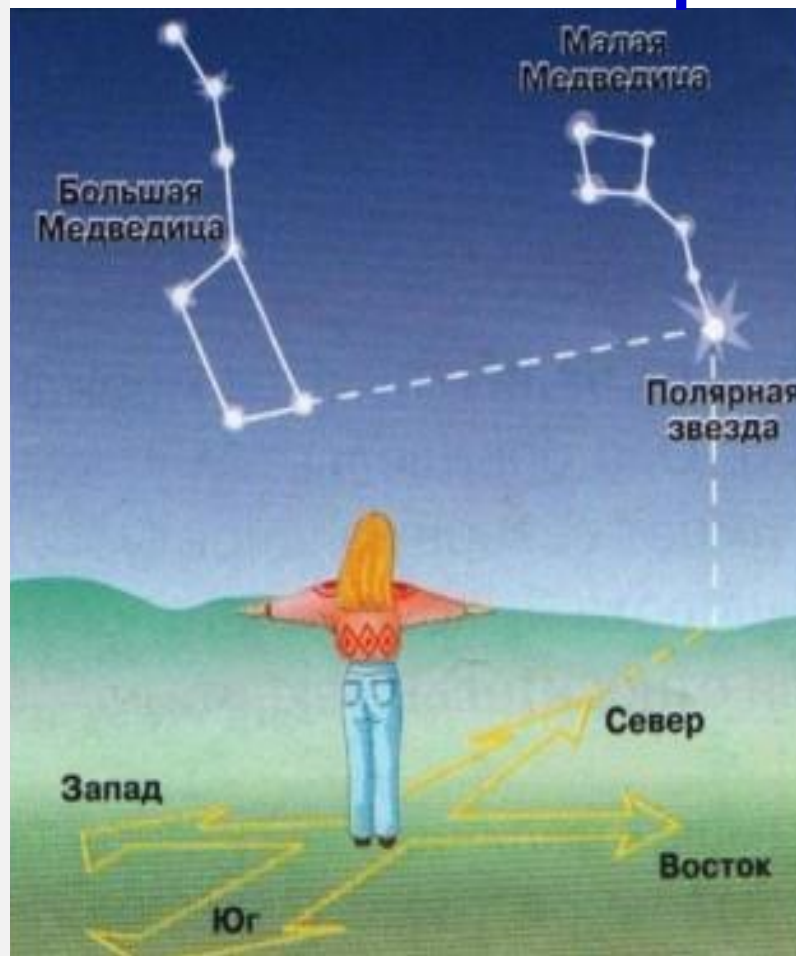

**Привязывать свое
местонахождение
относительно местных
ориентиров.**



Выбирать правильное направление движения.



**Выдерживать
выбранное
направление во время
движения**



Способы определения сторон горизонта

Жидкостный компас «Спорт-3»

Жидкостный компас «Спорт-3»:

1 – магнитная стрелка; 2 – резервуар с жидкостью («колба»); 3 – масштабная шкала; 4 – направляющие линии; 5 – лимб, подписанный в градусах; 6 – риски для определения направления движения; 7 – миллиметровая шкала; 8 – увеличительное стекло; 9 – шайба-шагомер

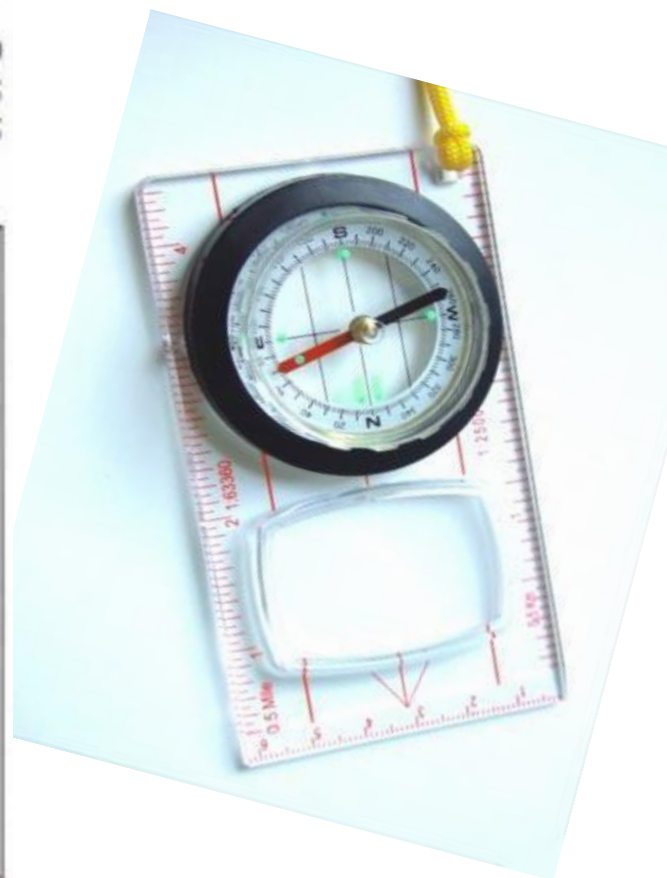
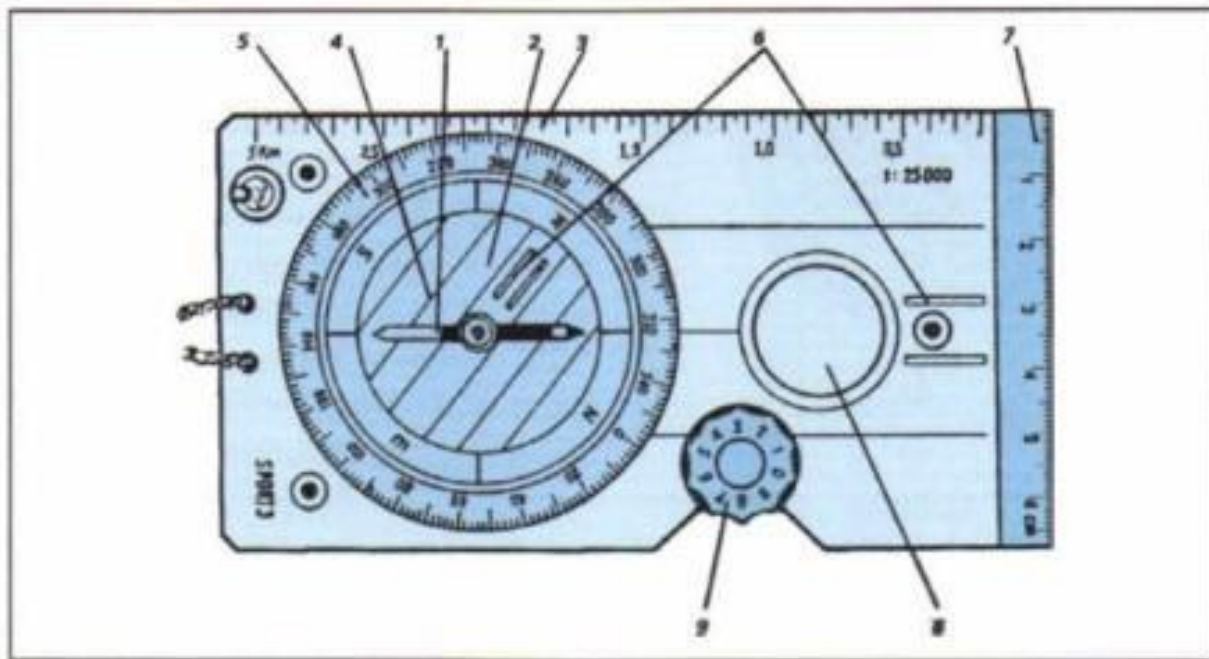

Как пользоваться компасом

Вы стоите у дороги и собираетесь углубиться в лес. Отходим немного от ориентира в нужную Вам сторону и поворачиваемся лицом к дороге. Таким образом, чтобы путь возвращения был примерно перпендикулярен направлению дороги. Держа перед собой компас, поворачиваем его до тех пор, пока стрелка не совпадет с линией север-юг. После этого мысленно проводим линию через центр компаса в направлении пути Вашего возвращения. На краю колбы прибора есть цифры. Эти цифры обозначают градусы, отсчитываемые от 0 (направление на север) по часовой стрелке. Запоминаем ту цифру, через которую прошла Ваша воображаемая линия возвращения. Это будет азимут обратного движения. Азимут – это угол между направлением на север и направлением на ориентир. Теперь запоминаем цифру, расположенную на другой стороне лимба. Это направление, которого Вы будете придерживаться, углубляясь в лес.

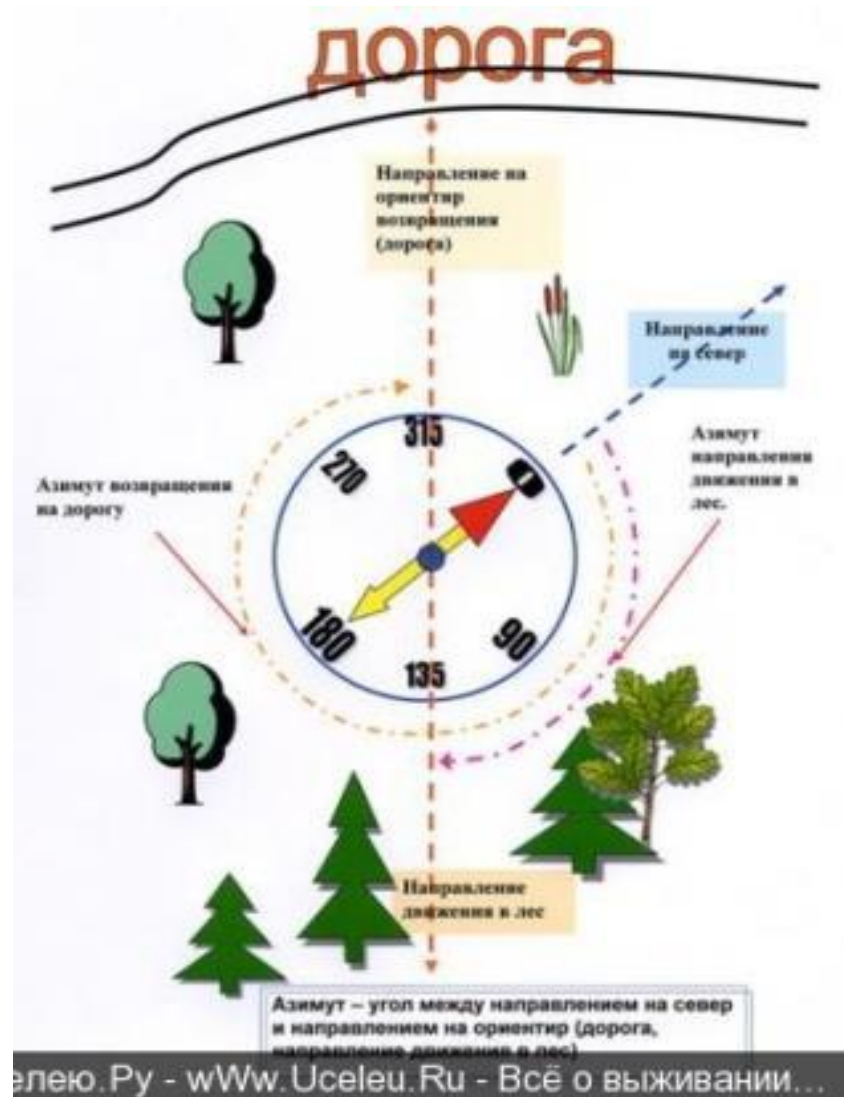

По кварталным столбам

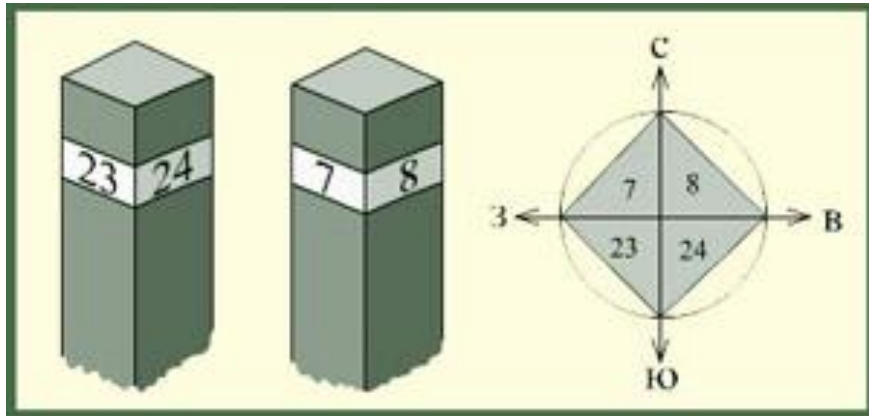

В лесу определить стороны горизонта можно по лесоустроительным признакам (просекам, кварталным столбам). Просеки прорубаются в направлении с севера на юг и с запада на восток. В местах пересечения просек устанавливаются кварталные столбы, на которые наносятся цифры с указанием номера квартала. Грань между двумя наименьшими цифрами

По местным

признакам

Кора отдельных стоящих деревьев покрыта мхом с северной стороны. Кора берез светлее, имеет меньше темных пятен и трещин с южной стороны. Весной снег быстрее тает с южной стороны. Муравейники и гнезда пчел расположены с южной стороны деревьев и камней. Весной караваны птиц летят с юга на север, а осенью в обратном направлении. Камни, скалы, деревянные, шиферные, черепичные крыши обычно покрываются мхом с северной стороны. На деревьях хвойных пород смола выделяется и накапливается больше с южной стороны. Ягоды и фрукты в период созревания приобретают

Ориентирование по местным признакам.

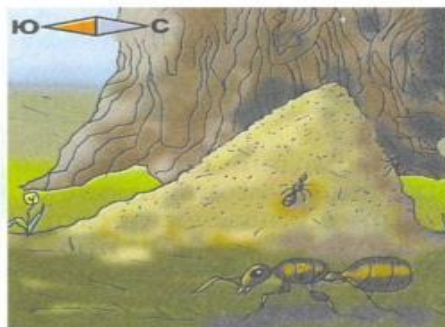

Муравьи строят свои муравейники таким образом, что северная их часть круче, чем южная.

Дерево 

У дерева, растущего на открытой местности с одной стороны крона более густая и пышная. Чаще это бывает с южной стороны.

Пень и грибы

Грибы предпочитают расти с северной стороны пня, дерева, кустарника.

Камень 

Лишайники и мхи чаще всего растут с северной стороны камней.

Церковь (купол с крестом)

Верхний конец наклонной перекладины православного креста направлен на север.

По часам и Солнцу

Около 7 ч утра Солнце бывает на востоке, в 13 ч - на юге, около 19 ч - на западе. При наличии часов стороны горизонта определяются следующим образом. Часовую стрелку необходимо направить на Солнце, при этом положении часов прямая, делящая угол между часовой стрелкой и цифрой "1" на циферблате, укажет направление на юг. Часы должны показывать местное время.

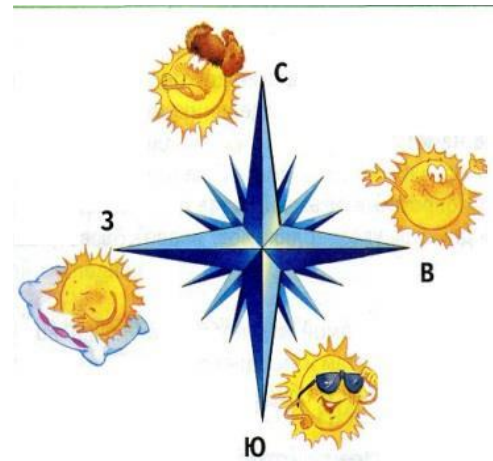

Солнечный полдень



По Полярной

звезде
Полярная звезда всегда находится на севере и выделяется среди звезд своей яркостью. Чтобы отыскать на небе Полярную звезду, необходимо найти созвездие Большой Медведицы, которое представляет собой "ковш" из 7 ярких звезд.



Если мысленно провести прямую линию через крайние звезды и отметить на ней пятикратное расстояние между звездами, в конце пятого отрезка будет находиться Полярная звезда.

По Луне



Для приблизительного ориентирования полезно знать, что летом в первую четверть луна в 20 часов находится на юге, в 2 часа ночи - на западе, в последнюю четверть в 2 часа ночи - на востоке, в восемь утра - на юге. При полнолунии ночью стороны горизонта определяют так же, как по солнцу и часам, причем луна принимается за солнце.

Движение по азимуту

Азимут - это угол, отсчитанный по ходу движения часовой стрелки от направления на север до направления на данный предмет (ориентир). Азимут измеряется в градусах от 0 до 360. Если за исходное направление принимается географический меридиан, азимут называется истинным; если за исходное направление принимается магнитный меридиан, азимут называется магнитным.

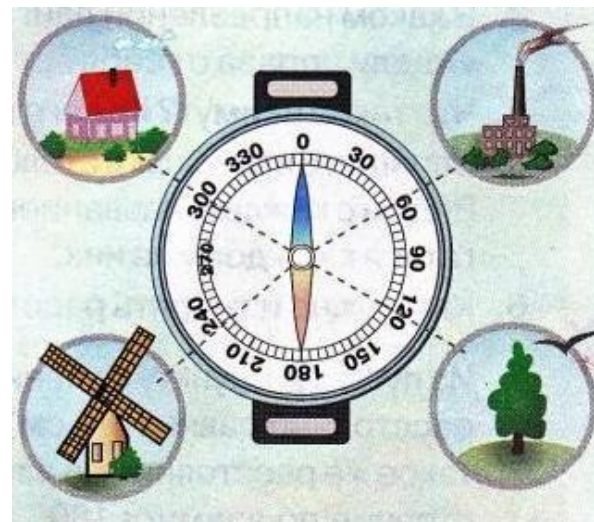
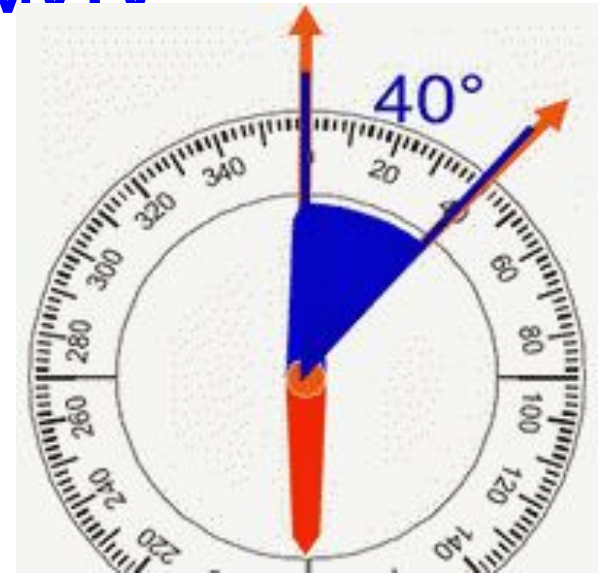

Движение по азимуту заключается в определении на местности нужного направления по заданному азимуту и выдерживании этого направления в пути до выхода к намеченному пункту. В походе к движению по азимуту обычно прибегают на закрытой местности или в бездорожье, для чего заранее по карте определяют магнитные азимуты и расстояние до ориентиров.

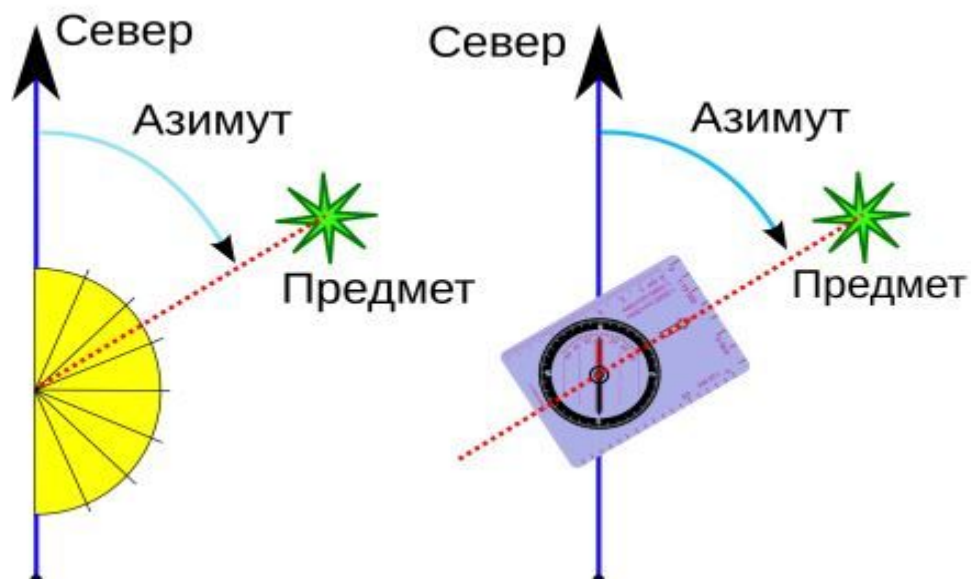

Ориентирование по

карте

Карта - это уменьшенное изображение земной поверхности, выполненное в определенном масштабе.

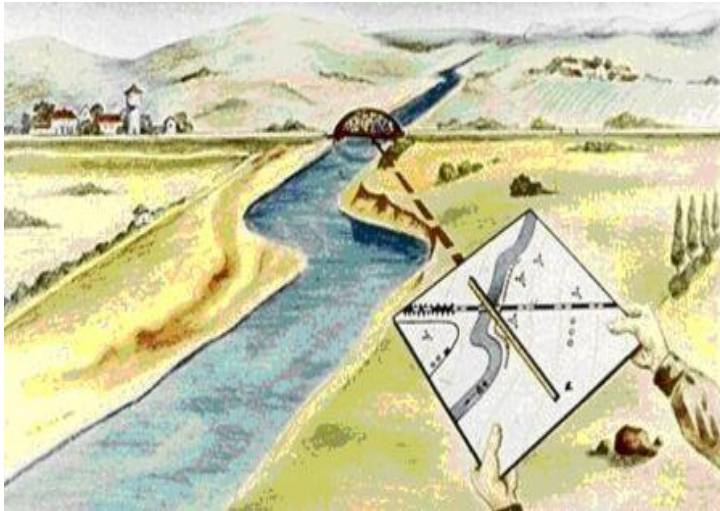

Ориентирование карты по линиям местности. В этом случае необходимо выйти на дорогу (просеку, берег реки или другую линию), отыскать ее на карте и затем поворачивать карту до тех пор, пока направление дороги (линии) на карте не совпадет с направлением дороги (линии) на местности, затем проверить, чтобы предметы, расположенные справа и слева от дороги (линии), на местности находились с тех же сторон, что и на карте.

Ориентирование карты по компасу

Компасом определяют направление на север, а затем карту поворачивают (направляют) верхней стороной рамки в сторону севера так, чтобы вертикальная линия координатной сетки карты совпадала с продольной осью магнитной стрелки компаса.



**Спасибо за
внимание!**

