

***Радиоактивно
сть.
Модели
атомов.***

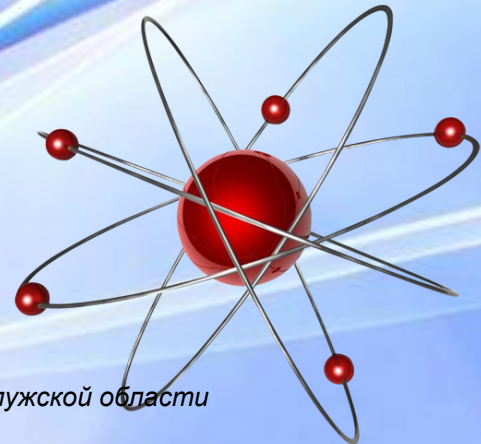

Анри Боккеропи

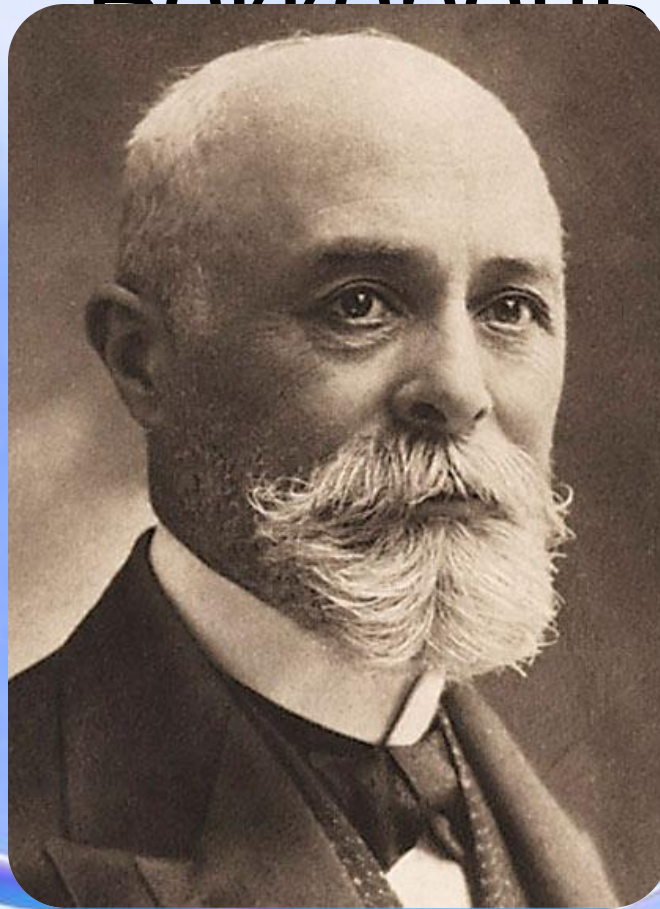

1852-1908

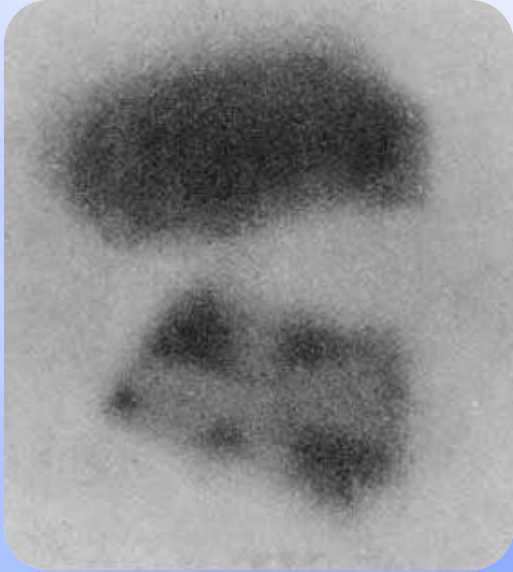

Изображение фотопластинки Беккереля, которая была засвечена излучением солей урана.

Видна тень металлического мальтийского креста, помещённого между пластинкой и солью урана.

Радиоактивность –
способность атомов некоторых
химических элементов
к самопроизвольному излучению.

Мария Склодовская-Кюри и Пьер Кюри



1867-1934

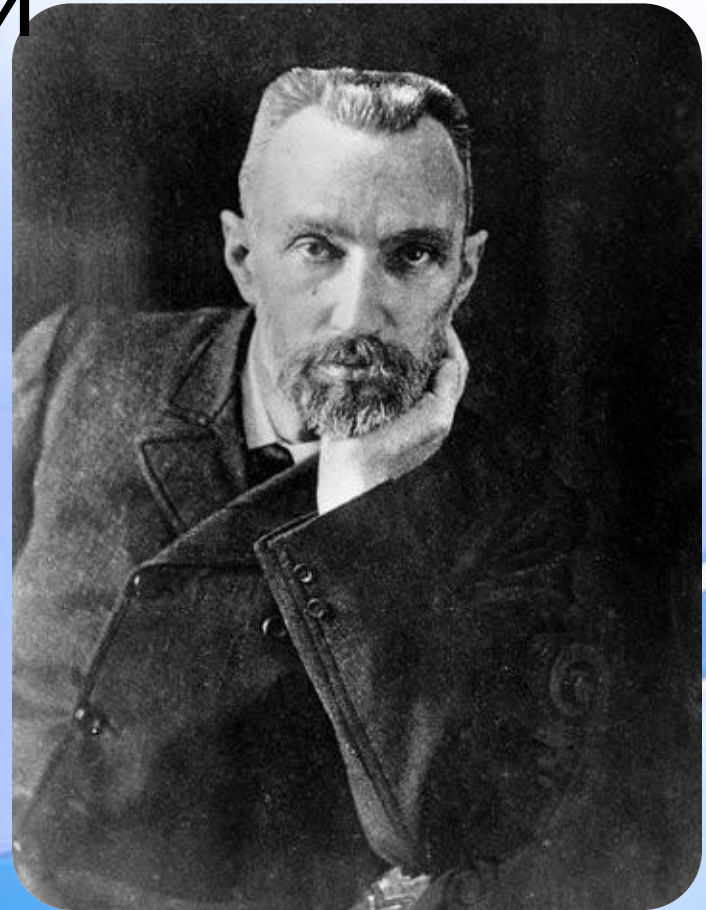

1859-1906



В 1898 г.
Мария Кюри и Пьер Кюри
обнаружили
радиоактивность тория,
позднее ими были открыты
радиоактивные элементы
полоний и радий.

Эрнест Резерфорд

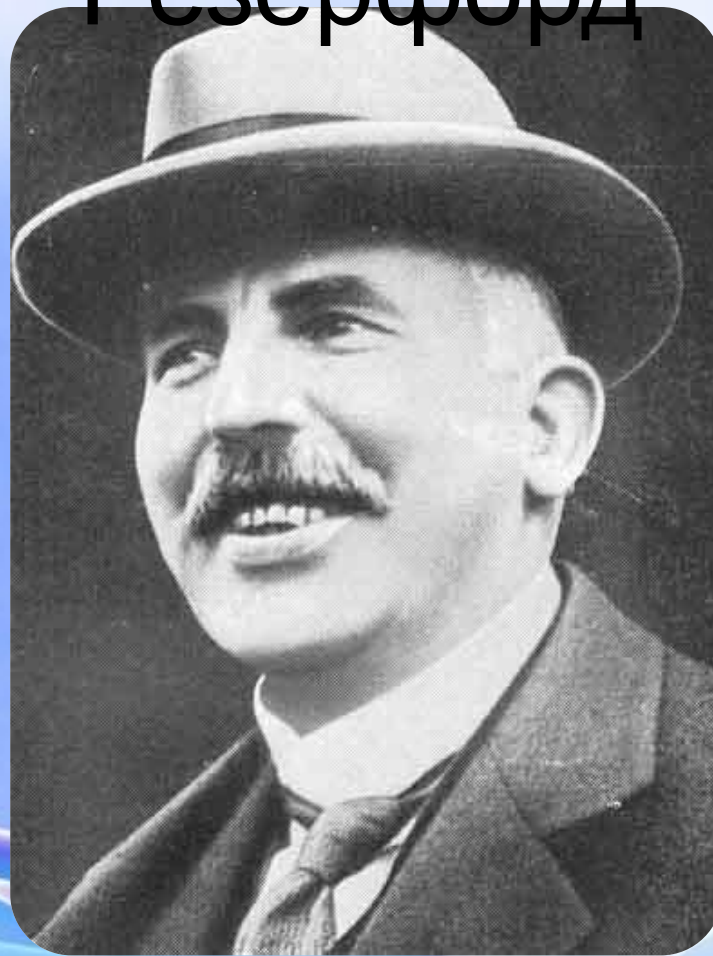

1871—1937

1899 год

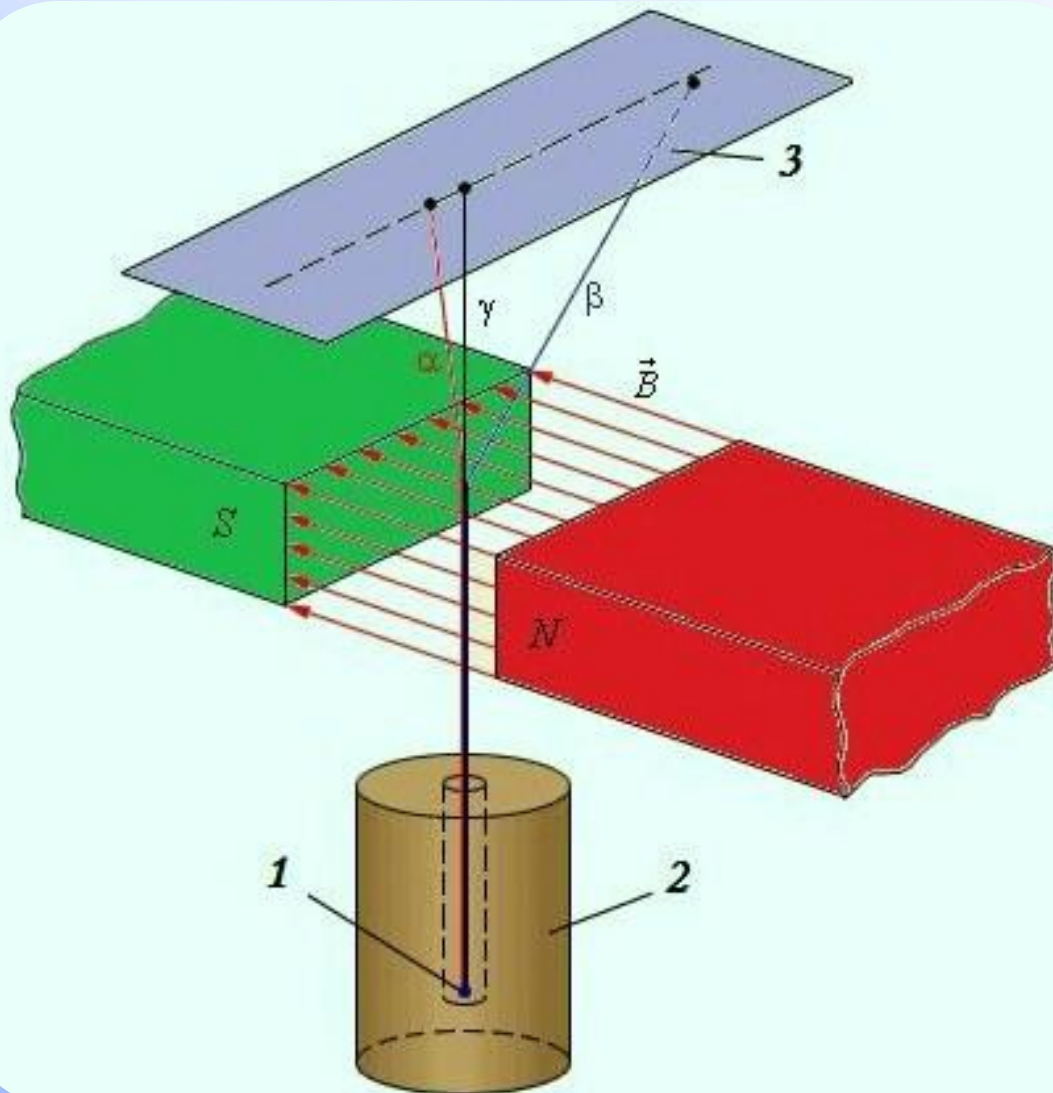

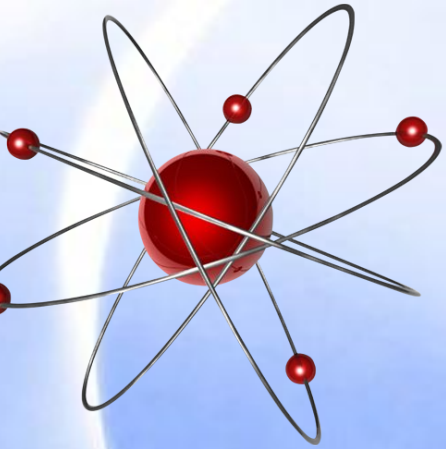

Модели атомов

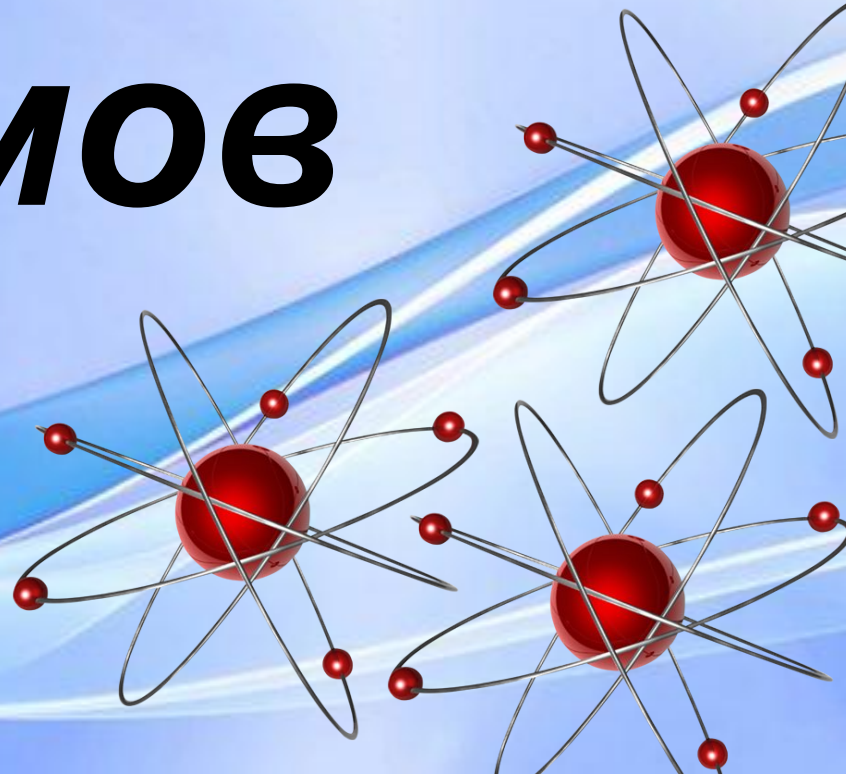

Кусочки материи

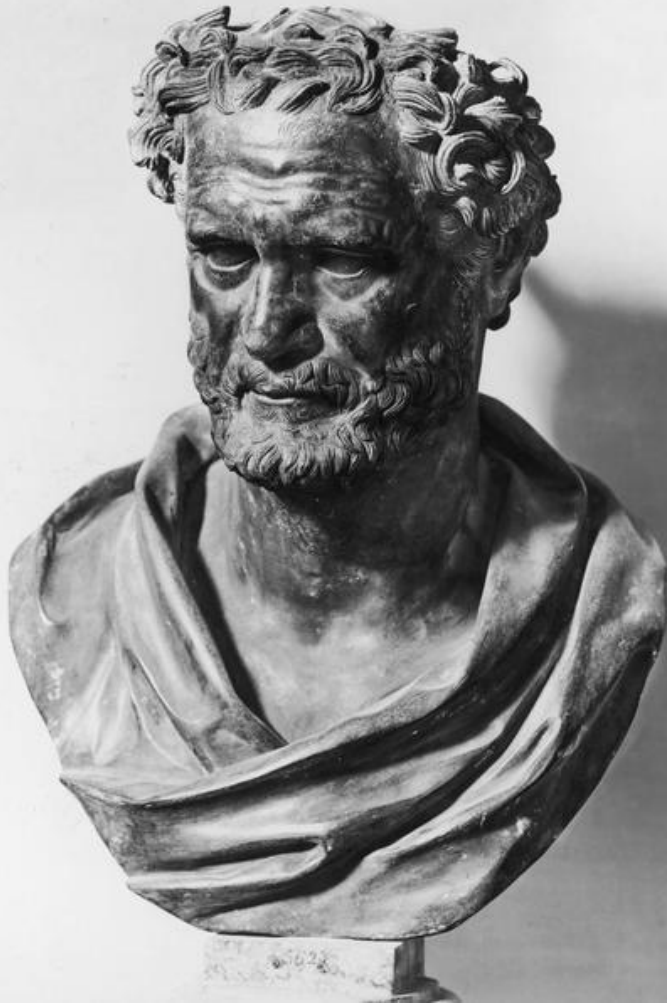

Демокрит полагал, что свойства того или иного вещества определяются формой, массой и прочими характеристиками образующих его атомов.

Корпускулярно- кинетическая теория тепла



М. В. Ломоносов утверждает, что все вещества состоят из «корпускул» — «молекул», которые являются «собраниями» «элементов» — «атомов». Именно М. В. Ломоносову принадлежит мысль о «внутреннем вращательном („коловратном“) движении частиц» - скорость вращения сказывается повышением температуры.

Модель атома Томсона (модель «Пудинг с

изюмом»)

В 1903 году **Джозеф Джон Томсон** предложил рассматривать атом как некоторое положительно заряженное тело с заключёнными внутри него электронами.

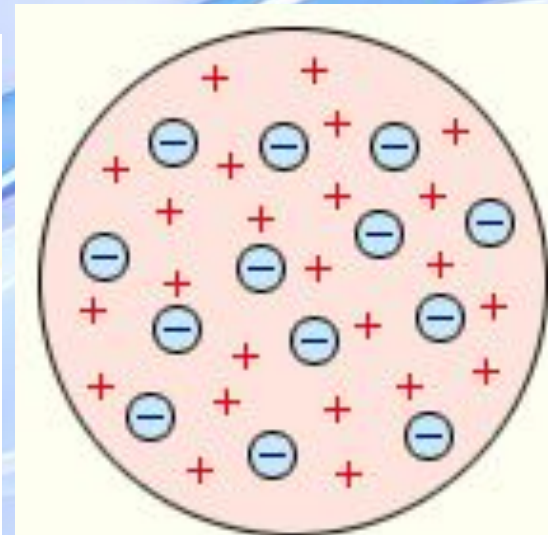
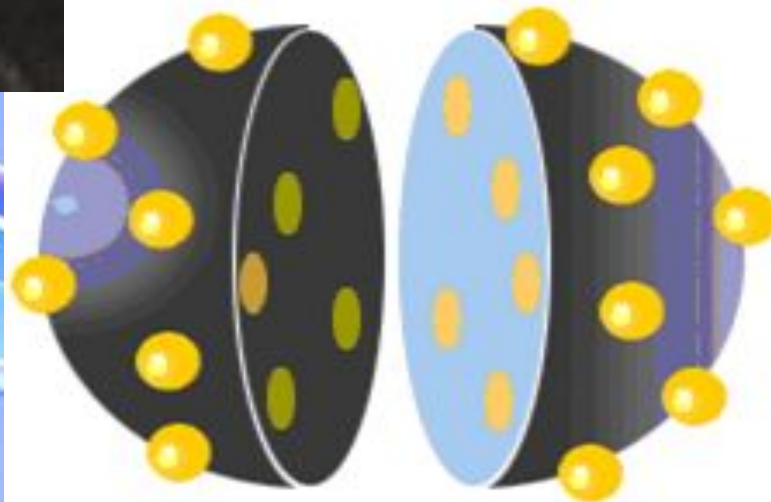

Ранняя планетарная модель атома Нагаоки.



В 1904 году японский физик ***Хантаро Нагаока*** предложил модель атома, построенную по аналогии с планетой Сатурн. В этой модели вокруг маленького положительного ядра по орбитам вращались электроны, объединённые в кольца.

Модель оказалась ошибочной.



Планетарная модель атома Бора-Резерфорда

1911 год



Эрнест Резерфорд

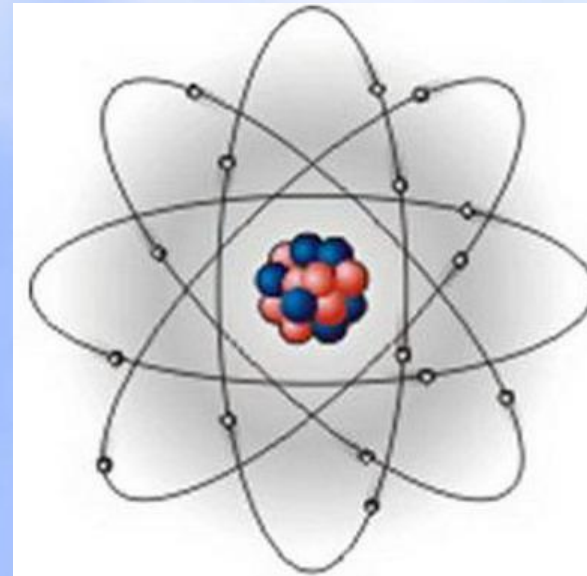

Атом - подобие планетной системы, в которой электроны движутся по орбитам вокруг расположенного в центре атома тяжёлого положительно заряженного ядра.

ОПЫТ РЕЗЕРФОРДА

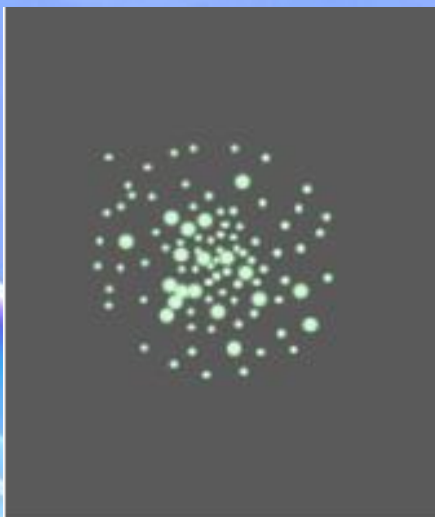
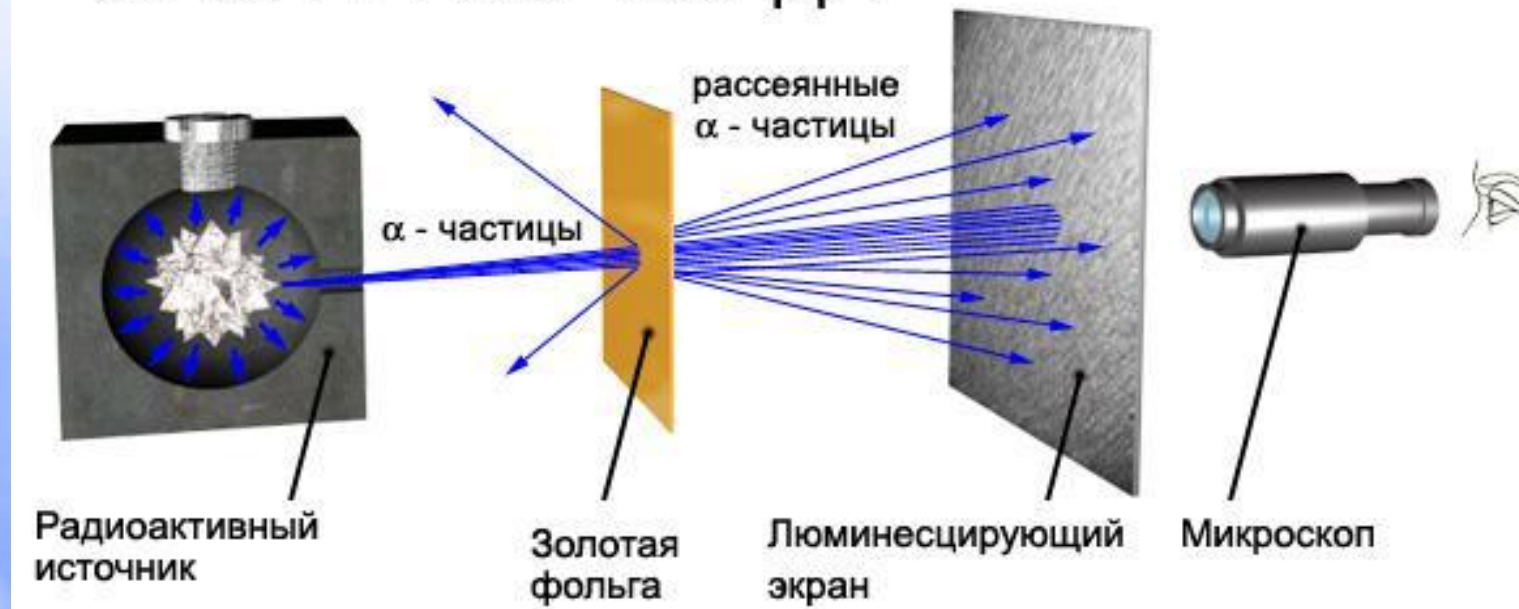

Фотографии люминесцирующего экрана при отсутствии золотой фольги в потоке α -частиц и при ее



Каждая вспышка вызывается ударом α -частицы об экран

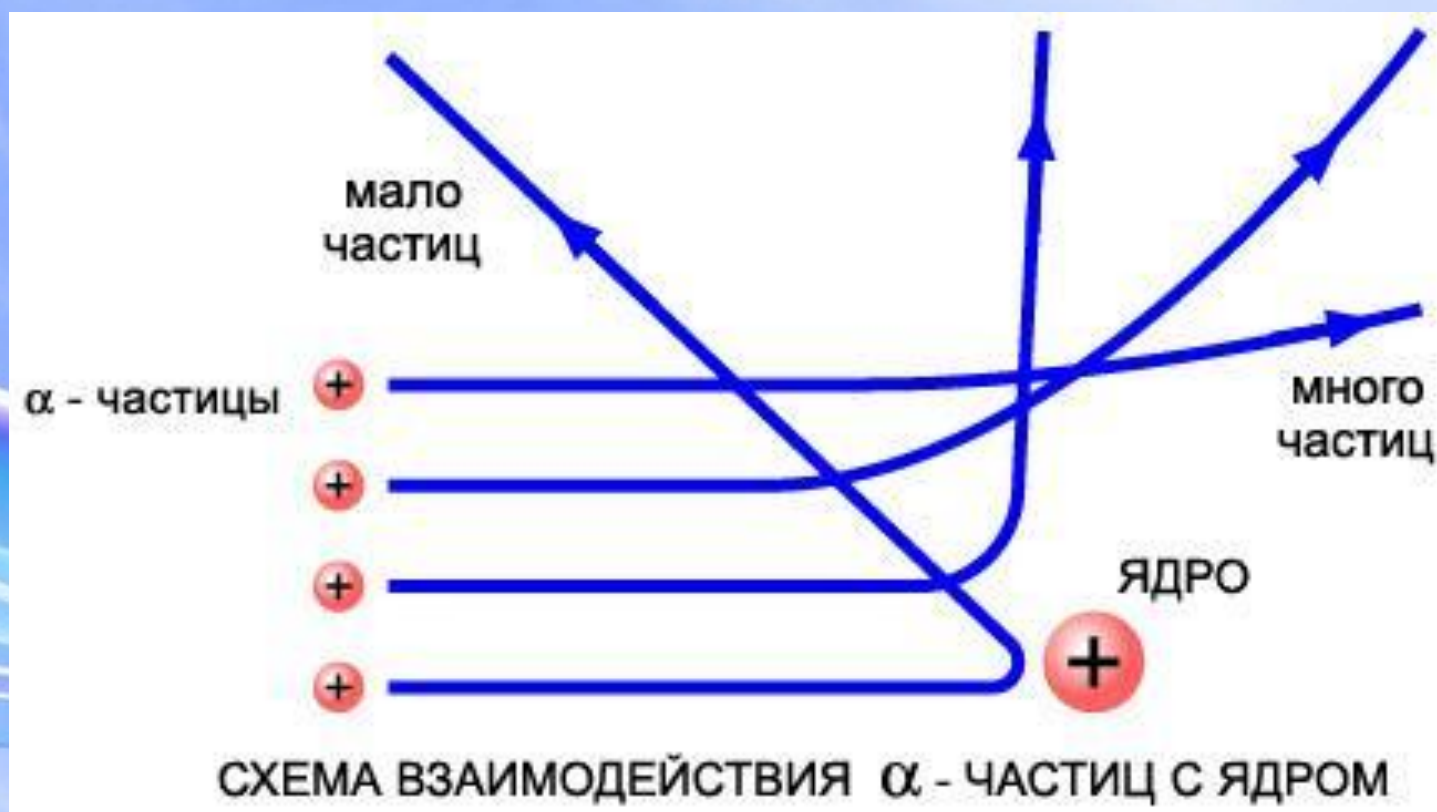
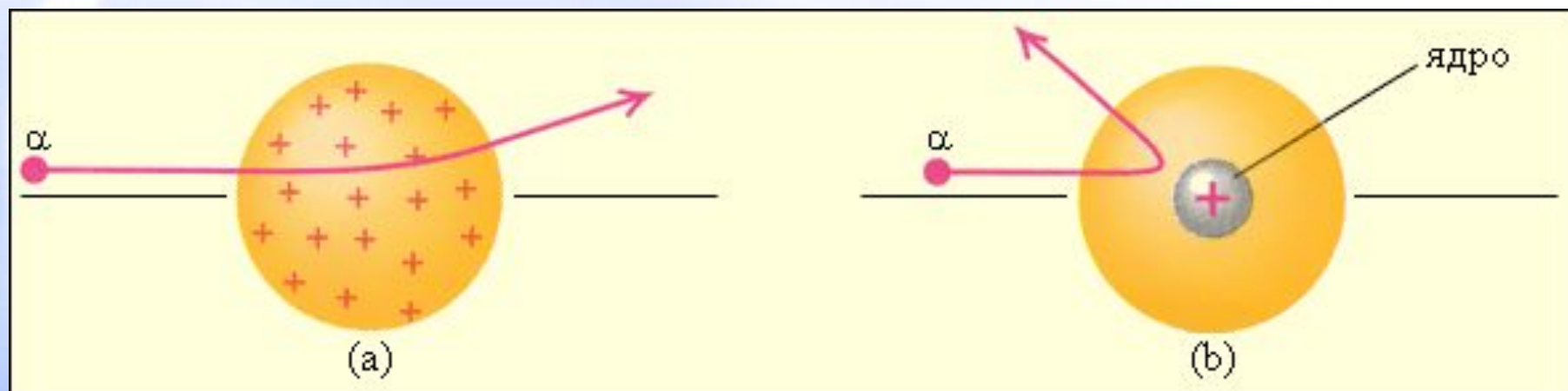

Заполните таблицу:

Виды излучения	Поведение в электрических и магнитных полях.	Природа излучения
α -излучение		
β -излучение		
γ -излучение		