

Тело всплывает

$F_{\text{ТЯЖ.}}$

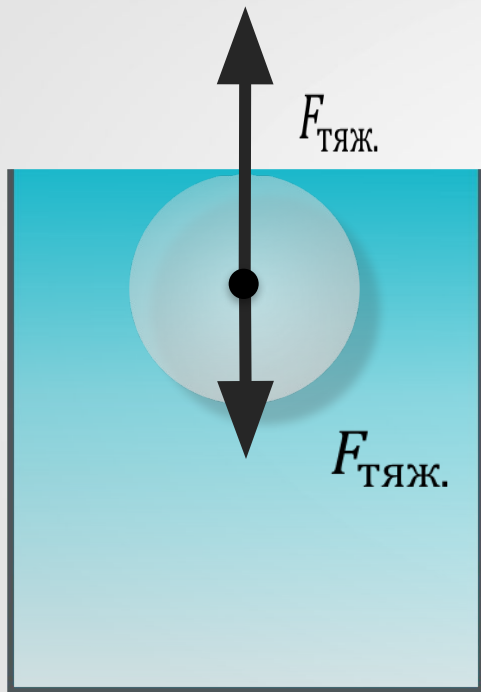

Тело тонет

$F_{\text{ТЯЖ.}}$

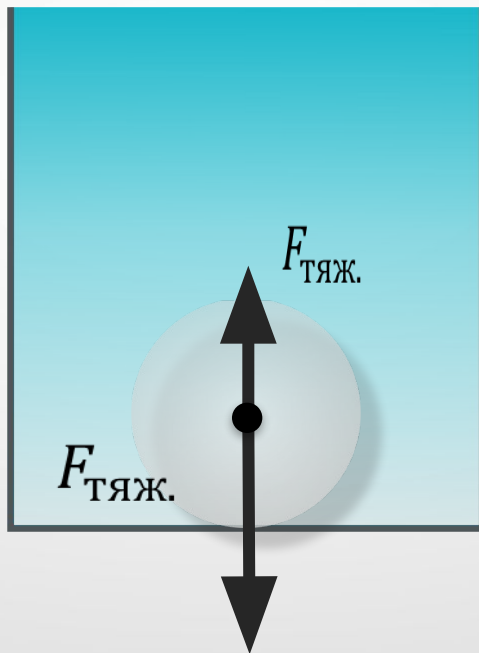

Тело плавает

$F_{\text{ТЯЖ.}}$

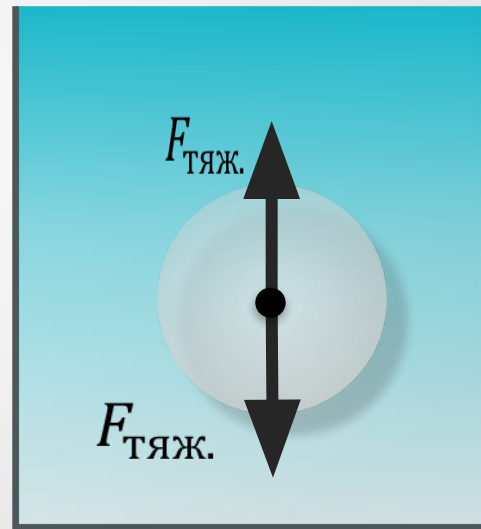

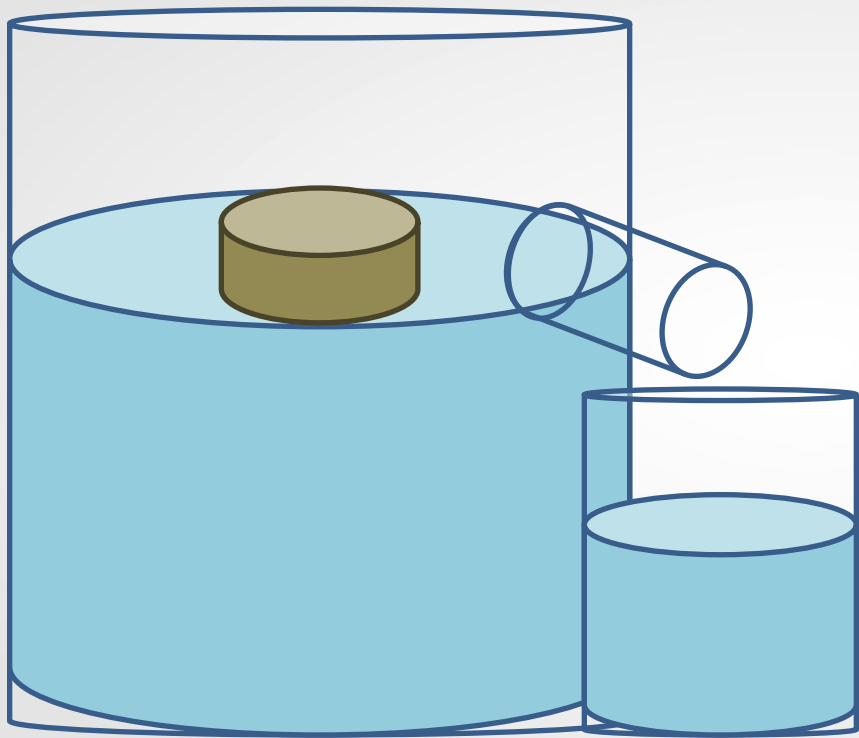

Тело останавливается и плавает на поверхности жидкости, когда архимедова сила станет равной силе тяжести.

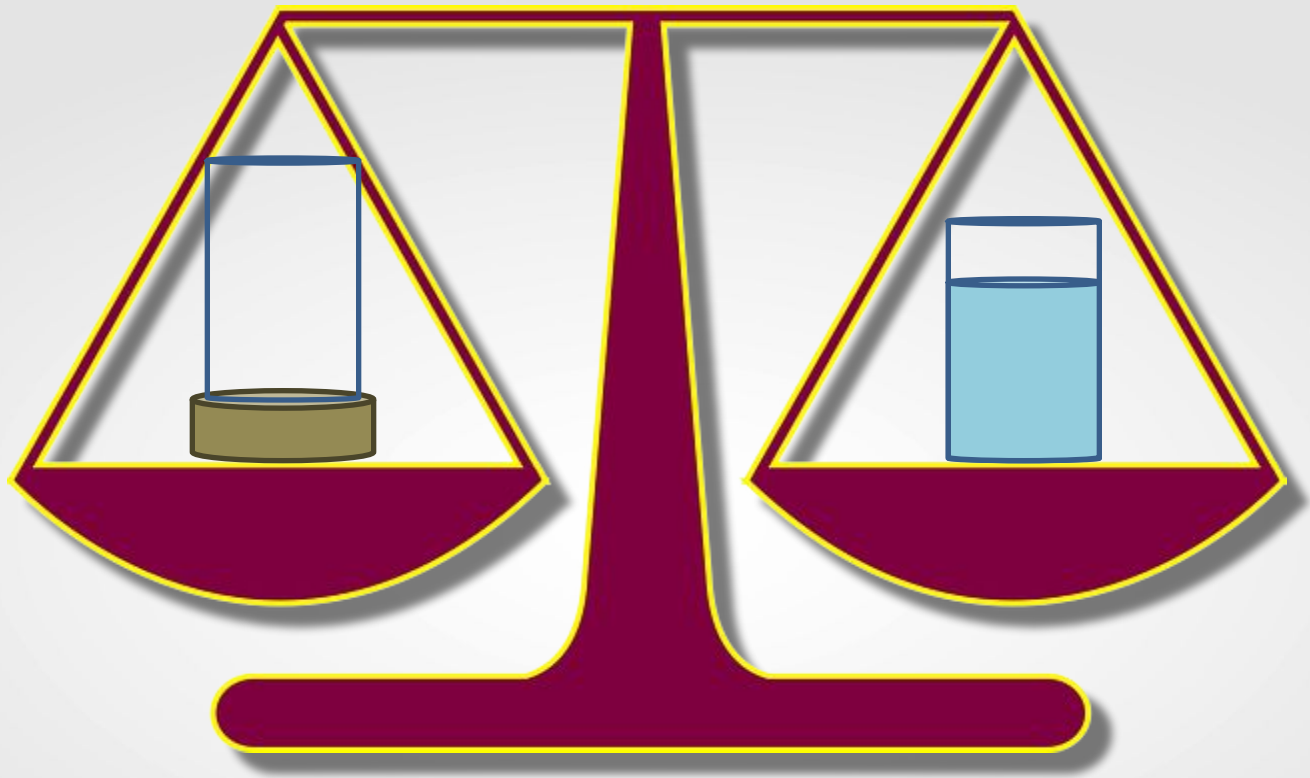

Если тело плавает в жидкости, то вес вытесненной им жидкости равен весу этого тела в воздухе.

Дано:

$F_{\text{ТЯЖ.}}$

$F_{\text{ТЯЖ.}}$

$F_{\text{ТЯЖ.}}$

Найти:

всплывёт тело

или утонет?

Решение:

$F_{\text{ТЯЖ.}}$

$F_{\text{ТЯЖ.}}$

$F_{\text{ТЯЖ.}}$

$F_{\text{ТЯЖ.}}$

$F_{\text{ТЯЖ.}}$

Ответ: тело утонет.

Тело большей плотности, чем
жидкость утонет, а тело меньшей
будет плавать на поверхности.

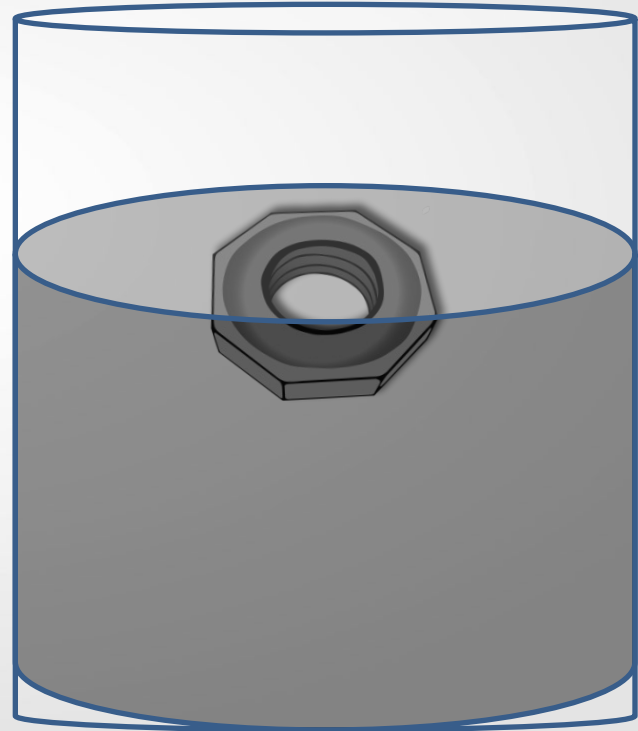
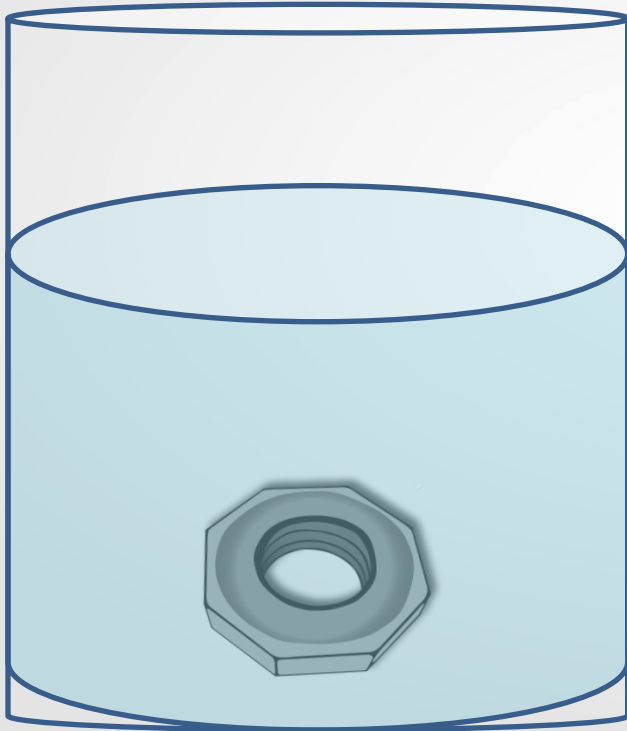

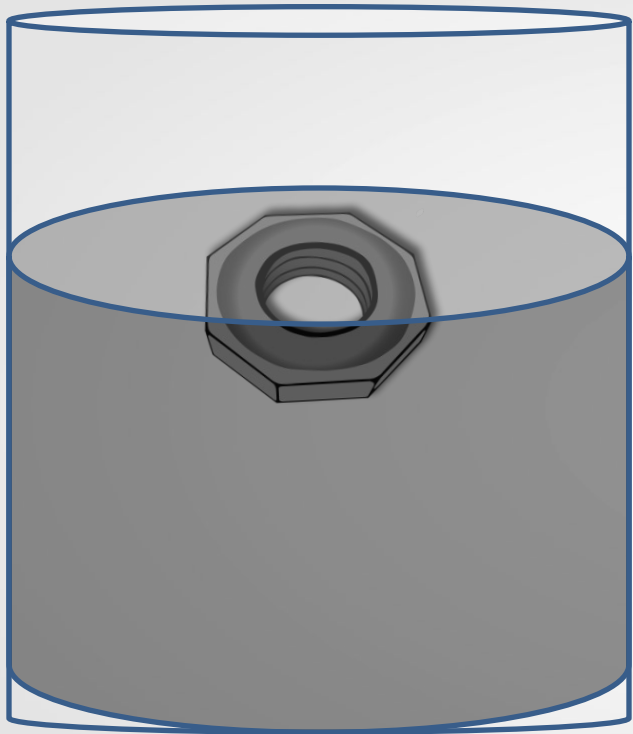

$F_{\text{ТЯЖ.}}$

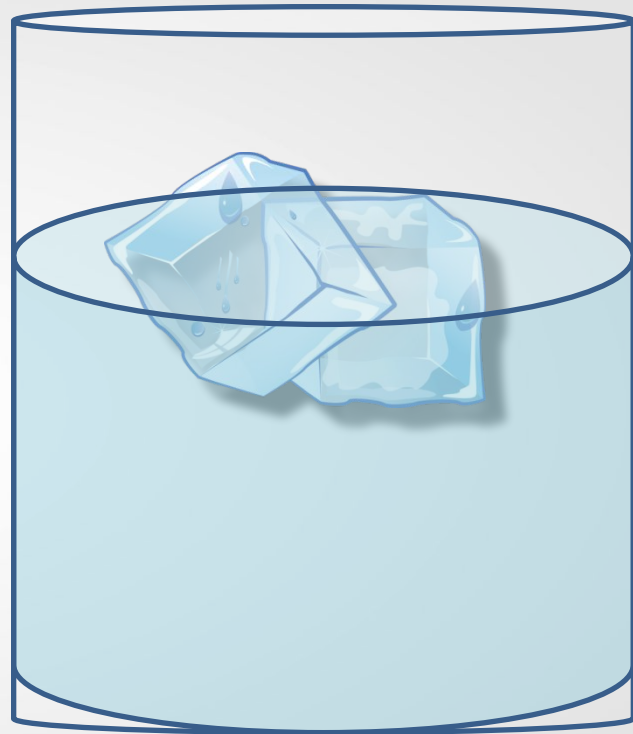

$F_{\text{ТЯЖ.}}$

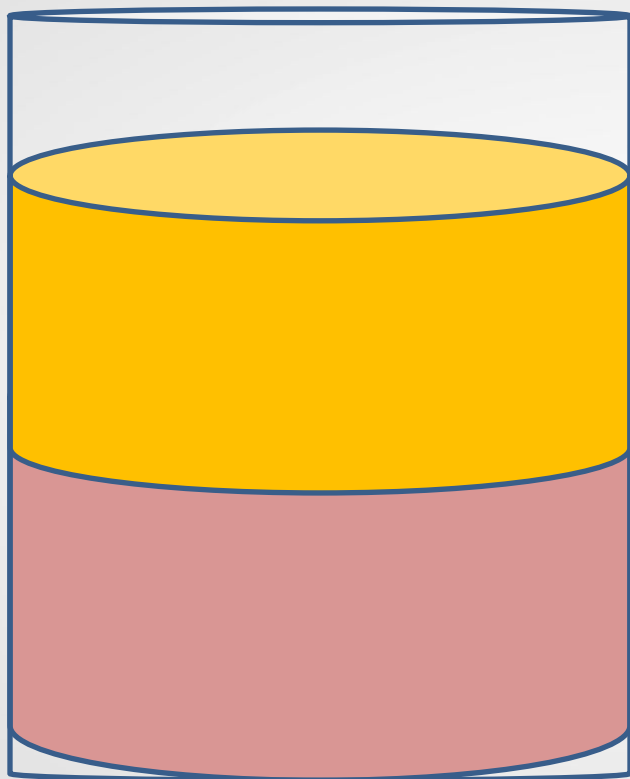

$F_{\text{ТЯЖ.}}$

В каком порядке они расположатся?

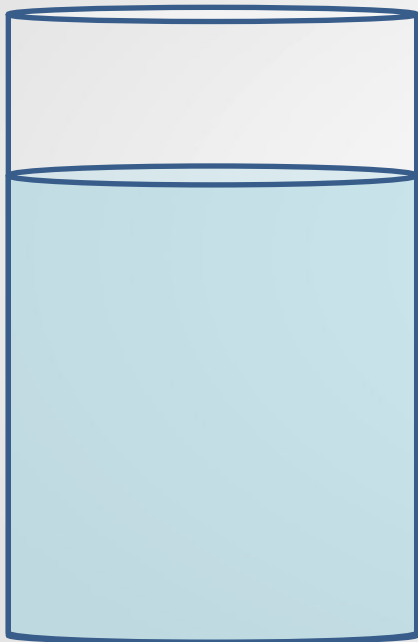

Вода

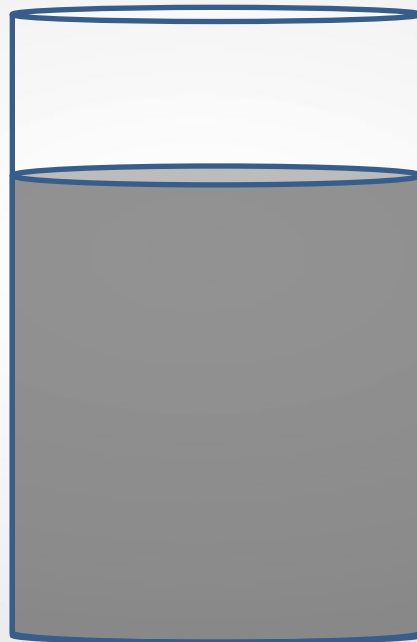

Ртуть

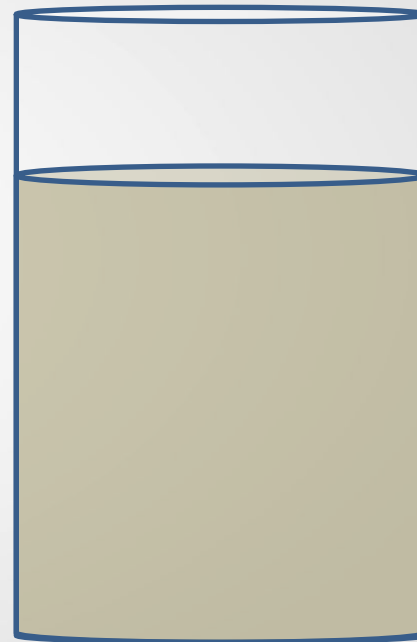

Керосин

В каком порядке они расположатся?

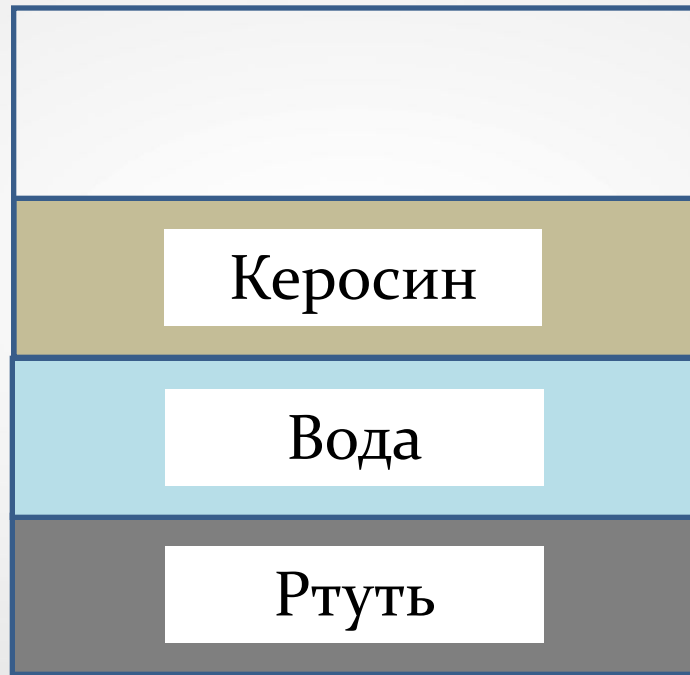



При не очень высокой температуре воск тяжелее жидкости внутри лампы, при нагревании его плотность уменьшается, он всплывает.



Средняя плотность живых организмов, живущих в водах океана, близка к плотности воды.



Mkleine



André Karwath