

«Чтоб Россия жила веками, ты храни родники, храни!»

Грачёв Валерий,
ученик 9 класса
муниципального бюджетного
общеобразовательного
учреждения «Арнаутовская
средняя общеобразовательная
школа»
Красногвардейского района
Белгородской области



«Серебряный родник»



- **Цель проекта:** привлечь внимание общественности к проблеме гибнущих родников, предложить пути решения проблемы конкретными действиями, создать цивилизованные условия для посещения родника «Серебряный» всеми желающими в любое время года.

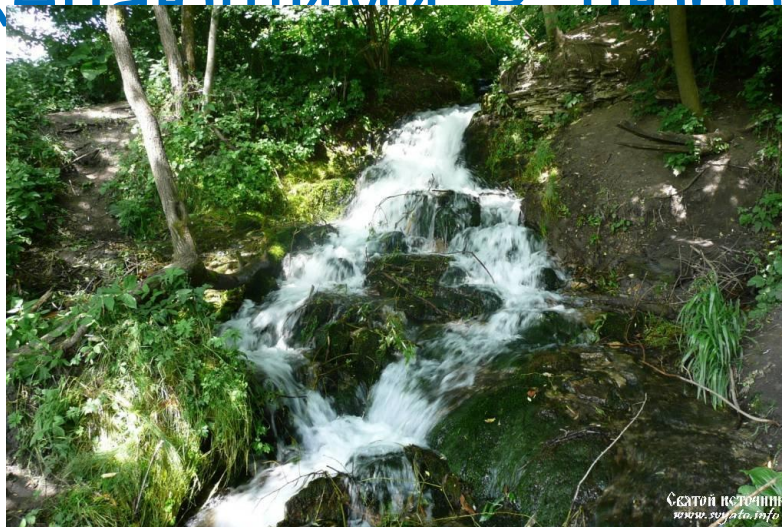

Задачи

- Изучить литературу по данной теме
- Исследовать историю образования родника.
- Обустроить родник с целью организации его посещения.
- Воспитывать у подрастающего поколения бережное отношение к природе родного края.
- Привлечь средства массовой информации для ознакомления общественности с данной проблемой.
- Пробудить общественное сознание.
- Разработать способы решения данной проблемы, взаимодействуя с органами местного самоуправления.

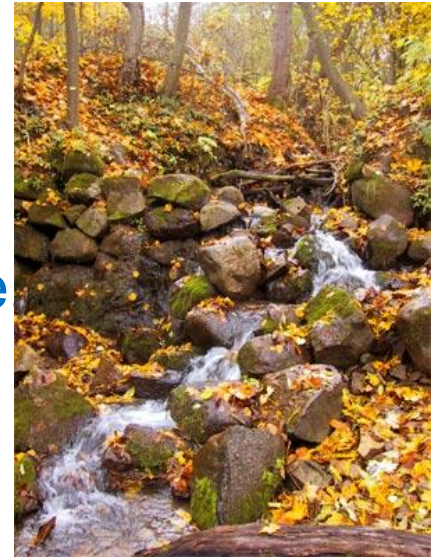

Методы

- Историко-хронологический.
- Использование информационных технологий.
- Поиск информации в сети Интернет.
- Создание компьютерной



и.

ание обучающихся 5-11
классов,

школы родителей



Ожидаемые конечные результаты реализации проекта - свободный доступ к роднику «Серебряный», создание максимально комфортных условий для его посещения всеми желающими в любое время года.



I этап

Организационный Август-сентябрь 2014
г.

II этап

Поисковый Октябрь 2014 г.

III этап

Практико-ориентированный Сентябрь-
ноябрь

2014 г.

IV этап

Оформительский Ноябрь 2014 г.

V этап

Презентационный Декабрь 2014 г.

VI этап

Практический Май-август 2015 г.

Проведение социологического опроса

- 1. Как вы думаете, какая экологическая проблема самая важная для нашего села?
- 2. Как вы думаете, нужно ли производить расчистку родников?
- 3. Знаете ли вы, что родник «Серебряный» погибает?
- 4. Как вы относитесь к тому, что дети будут заниматься расчисткой родника?
- 5. Сможете ли вы помочь детям в расчистке родника?

В социологическом опросе приняли участие 71 респондент, из них 22 - работники школы, 30 - обучающиеся школы в возрасте от 10 до 17 лет, 19- родителей.

Результаты анкетирования

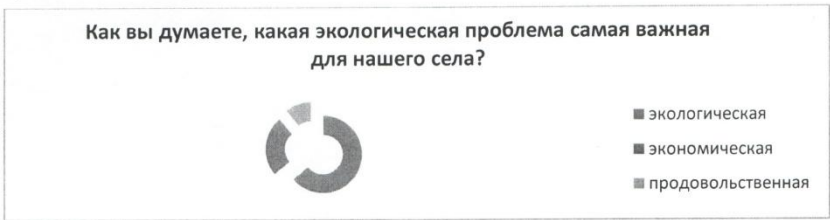

Экологическая - 56 человек Экономическая – 11 Продовольственная – 4

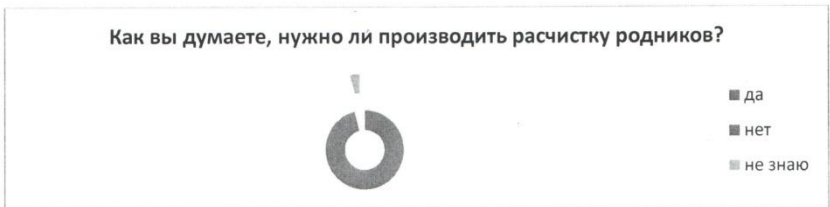

Да – 68 человек Нет – 0 человек Не знаю – 3 человека

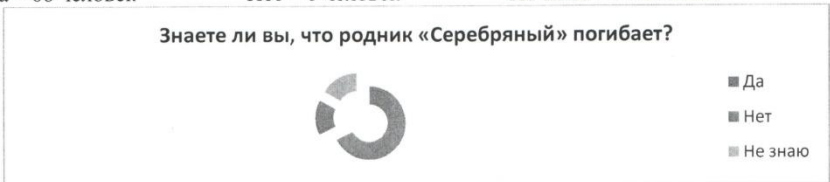

Да – 48 человек Нет – 11 человек Не знаю – 12 человек



Положительно – 62 человека Отрицательно – 9 человек

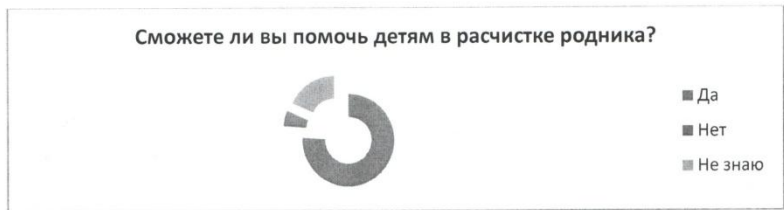

Да – 54 человека Нет – 4 человека Не знаю – 13 человек



Обследование места нахождения родника





План-схема благоустройства родника

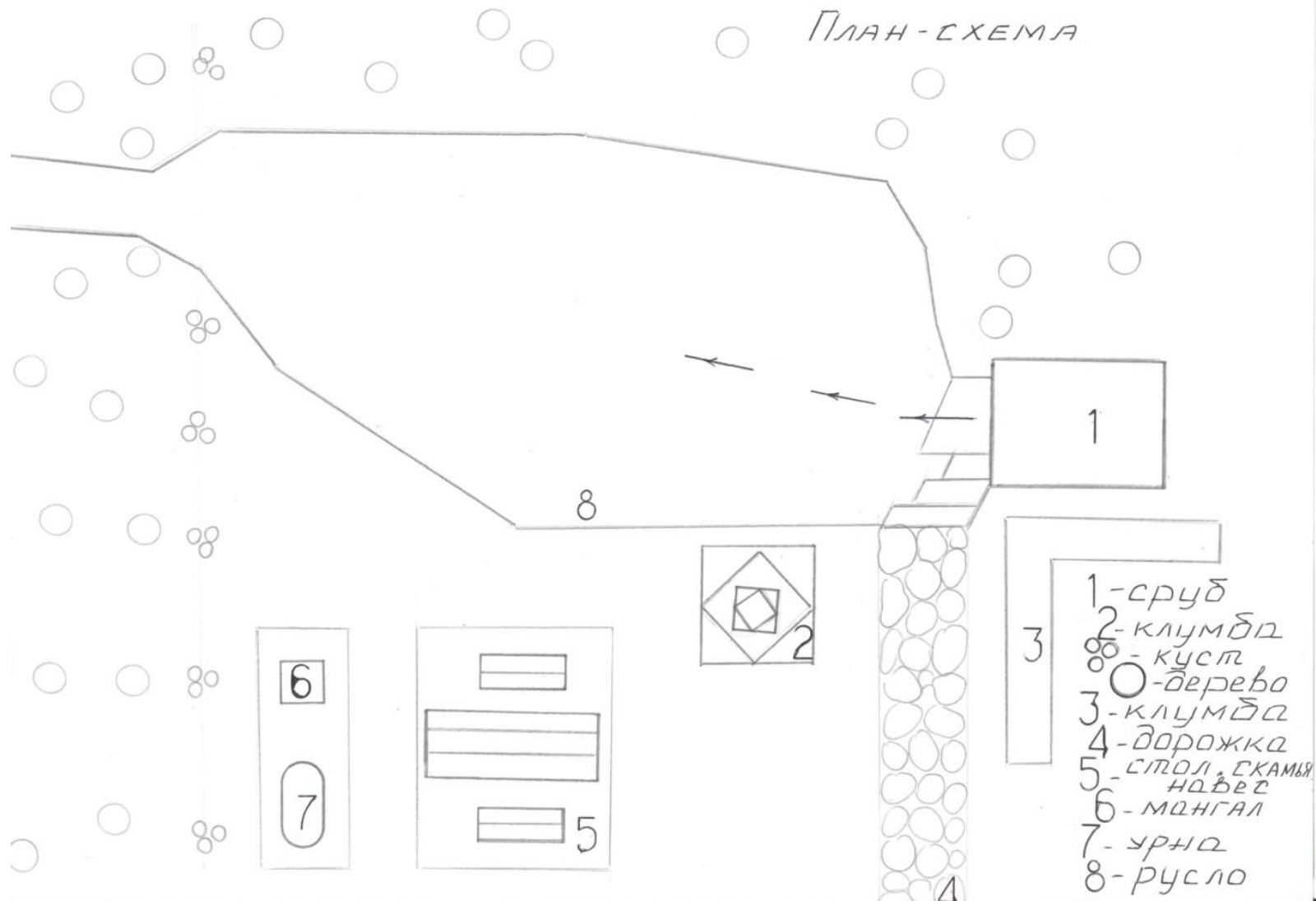

Эскизы элементов благоустройства

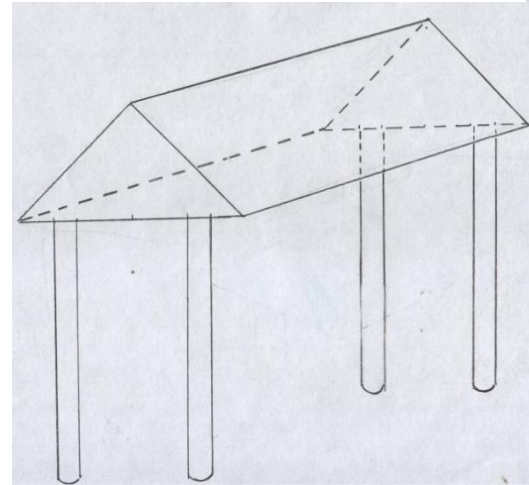
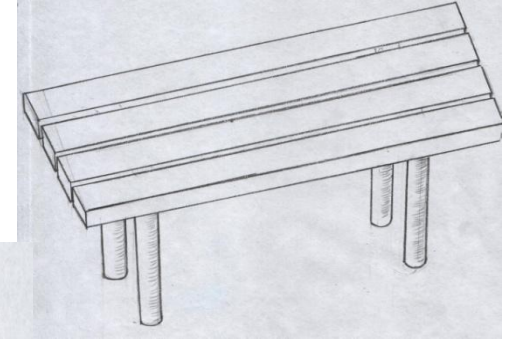
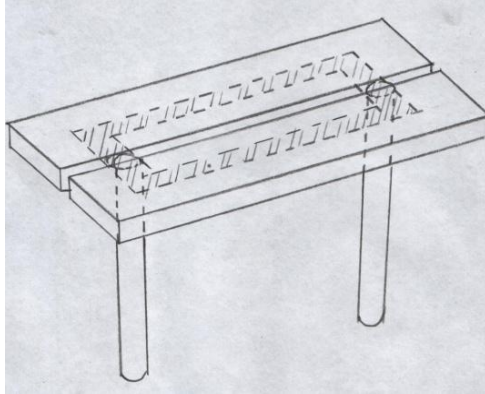

Сметно-расчётная документация

Сметно-расчётная документация

Смета № 1

Объект Родник "Серебряный"

N	Наименование работы/материала	Ед. изм.	Кол-во	Цена руб.	Сумма руб.
Земляные работы					
1	Отрывка ям под стойки скамеек, столов, указателя, навеса в ручную	м ³	0,5	180	90
Строительные работы					
2	Установка стоек из квадратной трубы сечением 40х40	шт	17	20	340
3	Труба профильная 40х40х1.5	м.п.	29,4	73	2146,2
4	Цемент марки 500	т	0,1	4800	480
5	Щебень	т	0,4	890	356
6	Устройство каркаса навеса, скамеек, стола	м ²	13,9	185,9	2584
7	Труба профильная 40х25х1,5	м.п.	25,4	60	1524
8	Доска обрезная 200х40х6000	шт	6	535	3210
9	Профлист цветной С10, 0,5 мм	м ²	6,8	245	1666
10	Саморезы оцинкованные 4,8х60	шт	60	1	60
11	Указатель	шт	1	200	200
12	Покраска деревянных и металлических элементов в 2 слоя	м ²	8,72	52	453,44
13	Расчистка родника	м ³	4,5	210	945
14	Устройство сруба-колодца из бруса деревянного сечением 100х100х6 м	м ³	1,2	3687,5	4425
15	Брус деревянный сечением 100х100х6 м	шт	15	590	8850
16	Краска ПФ 115	кг	6	310	1860
17	Гвозди L 120 мм	кг	10	80	800
Всего					29989,64
В том числе заработная плата					8837,44

Всего на сумму: двадцать девять тысяч девятьсот восемьдесят девять рублей 44 коп.

Берегите родники – эти
уникальные водные объекты, этот
дар Божий!

