



Робототехнический Инженерный центр ФМЛ №30

Занятие №3



22.09.2017

LEGO Digital Designer (LDD)

– это программа, представляющая собой виртуальный конструктор LEGO, с помощью которого можно собирать всевозможные 3D-модели. Как и в реальном конструкторе в **LDD** присутствует богатый выбор разнообразных деталей, которые можно скреплять друг с другом. Рабочую область программы можно приближать, удалять и разворачивать под любым углом.

- Програма розповсюджується безкоштовно, установочний файл можна завантажити з

<http://idd.lego.com/nb-no/download/>

LEGO DIGITAL DESIGNER

DOWNLOAD GALLERY SUPPORT

START BUILDING!
DOWNLOAD **LEGO DIGITAL DESIGNER 4.3**

LEGO Digital Designer 4.3
>> FOR MAC OSX <<

LEGO Digital Designer 4.3
>> FOR WINDOWS PC <<

DOWNLOAD NOW

DOWNLOAD NOW

MINIMUM SYSTEM REQUIREMENTS FOR MAC
Operating system: OS X 10.6.8 or higher.

MINIMUM SYSTEM REQUIREMENTS FOR PC
Operating system: Windows XP, Windows Vista,

Для того чтобы начать работу в LDD, запустим его и выберем вкладку Lego Mindstorms.

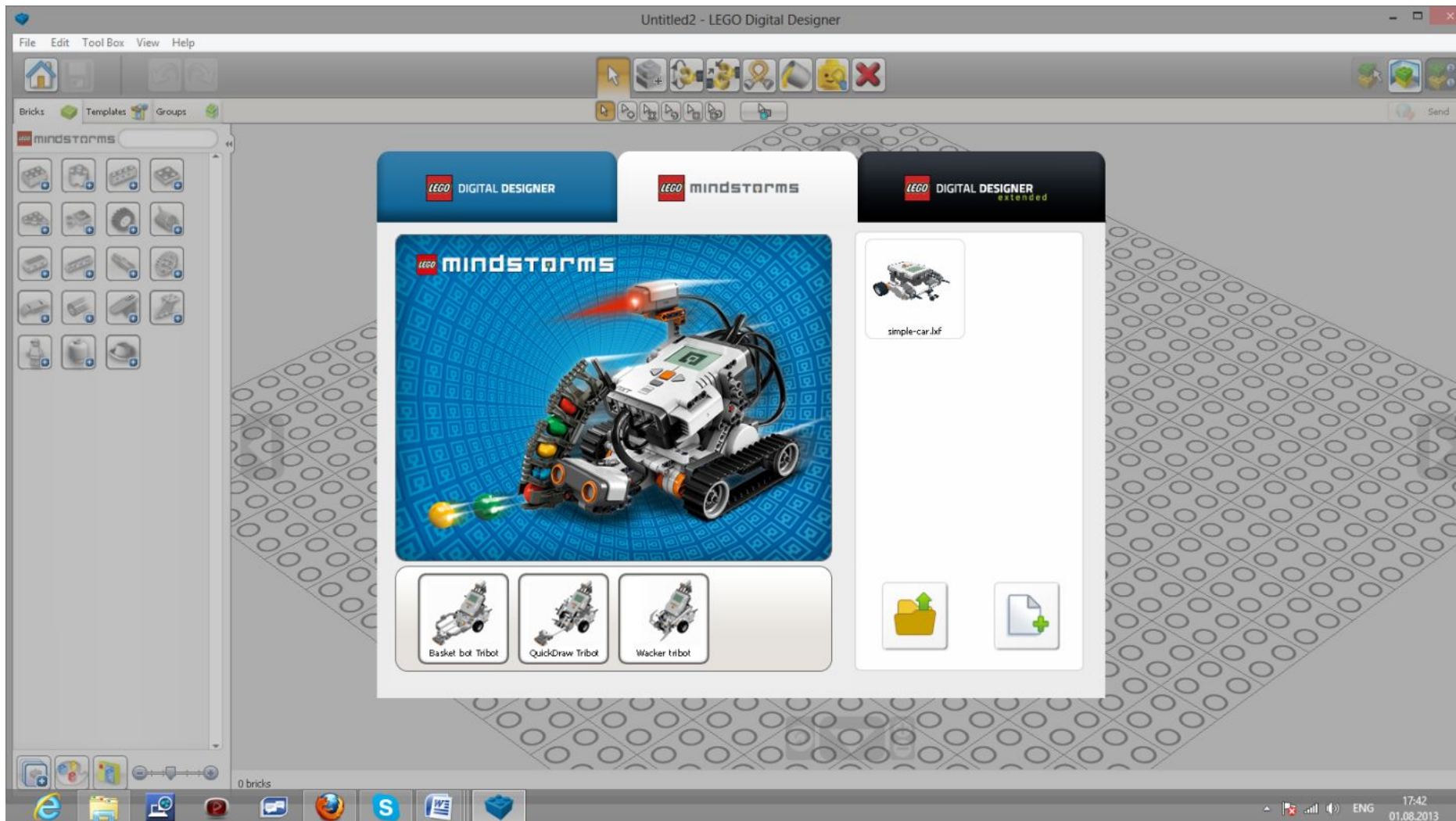

Кликнем по значку чистого листа (free build) в правом нижнем углу и создадим новый проект.

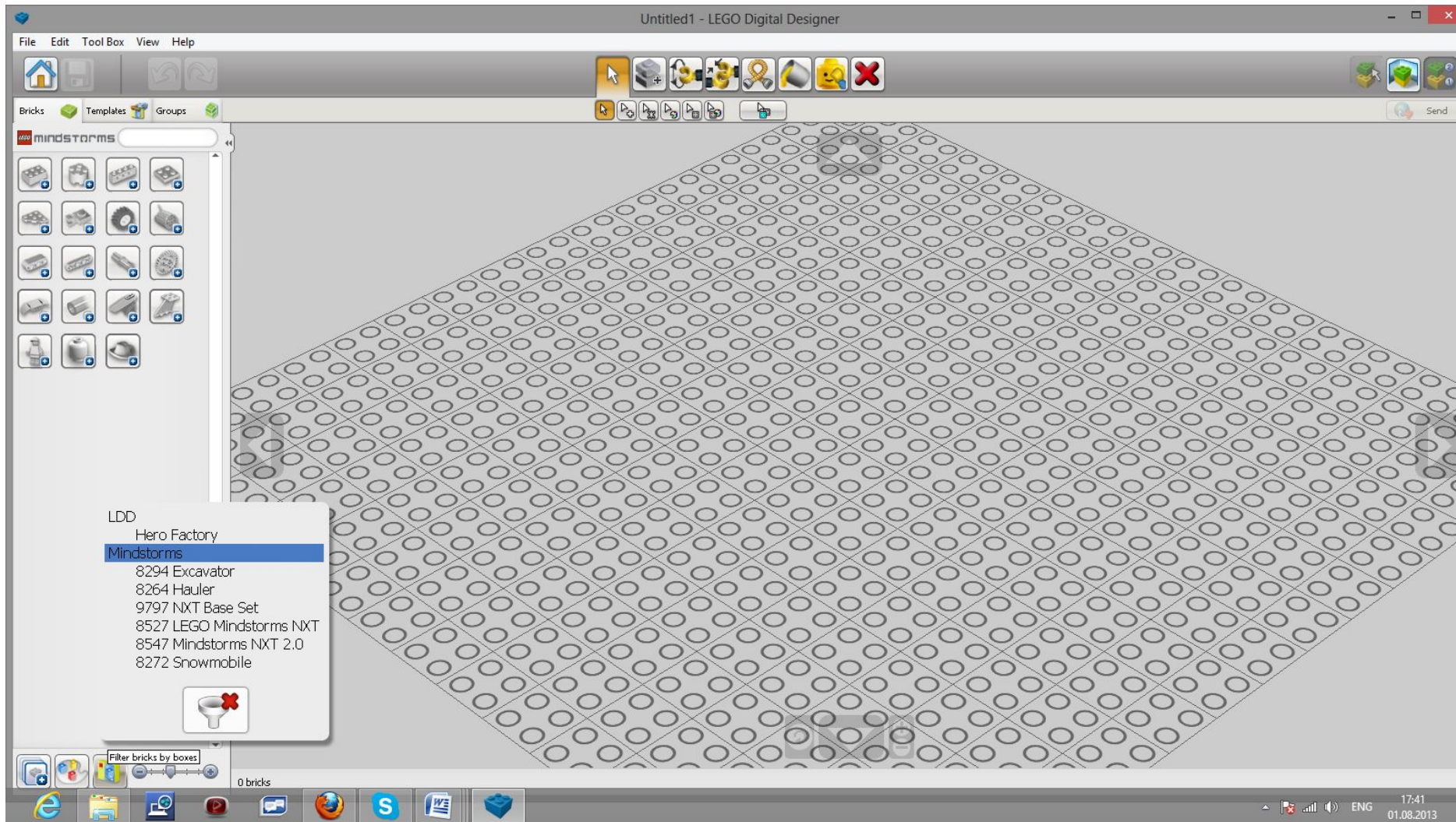

- В левом нижнем углу, под списком деталей, выберем Filter bricks by box (желтый значок) и выберем имеющийся у нас набор.

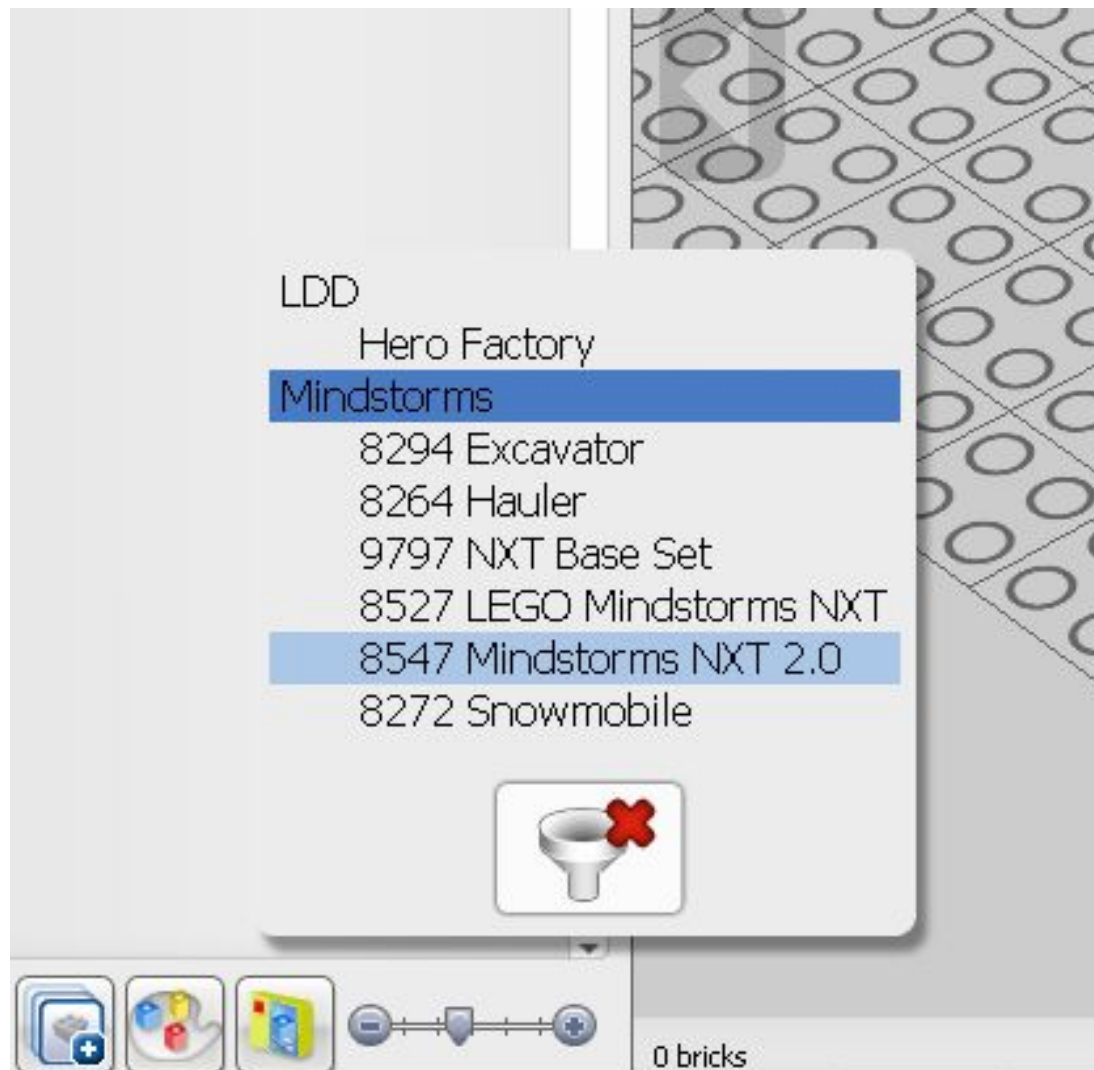

Создание «Совы»

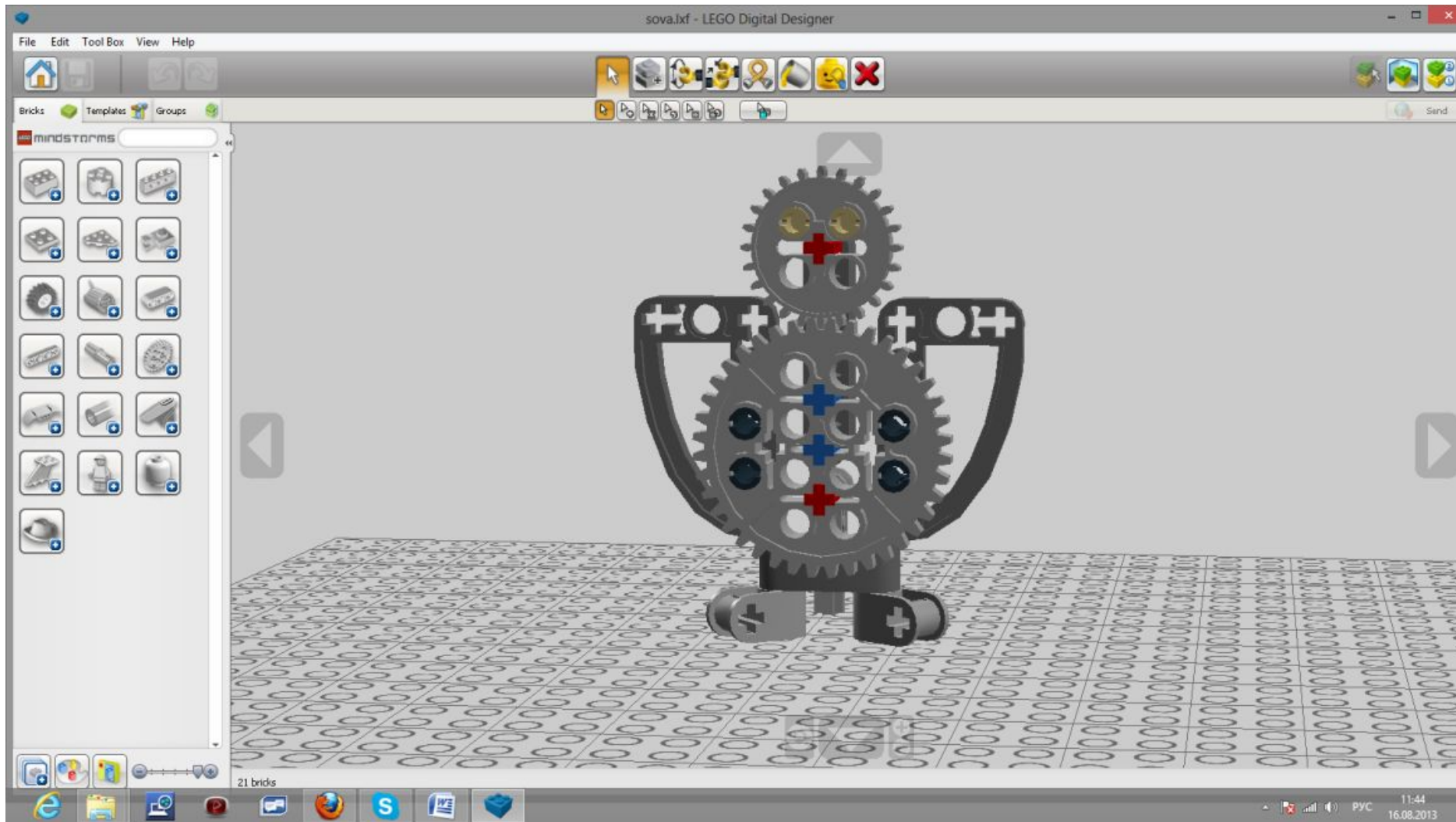

1. Сохраним файл. Для этого выбираем вкладку File->Save as..

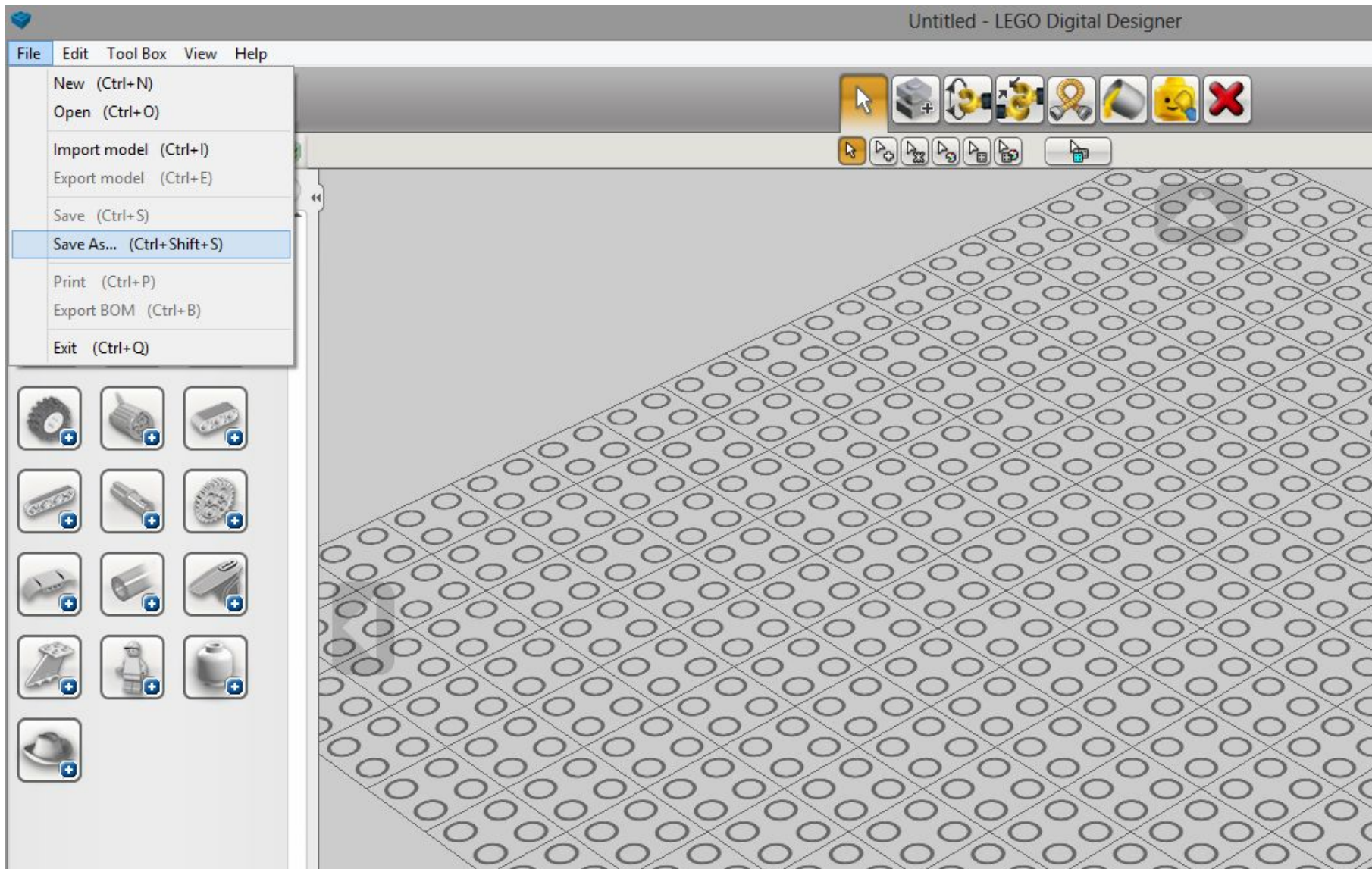

2. Папку, в которую хотим сохранить проект, и пишем его имя.

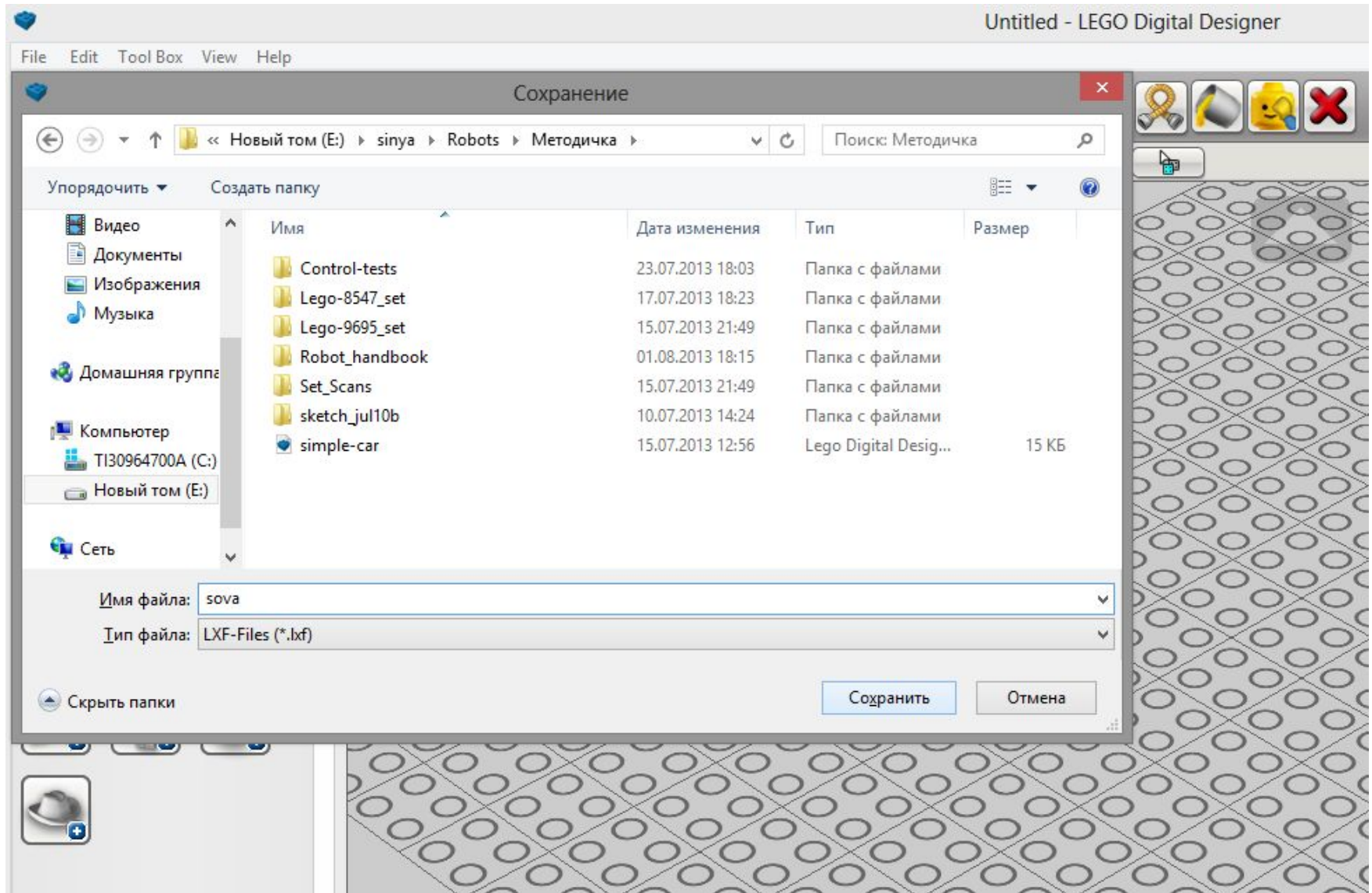

- Видим, что в заголовке имя тоже поменялось.



3. Выбираем балку с 5 отверстиями.

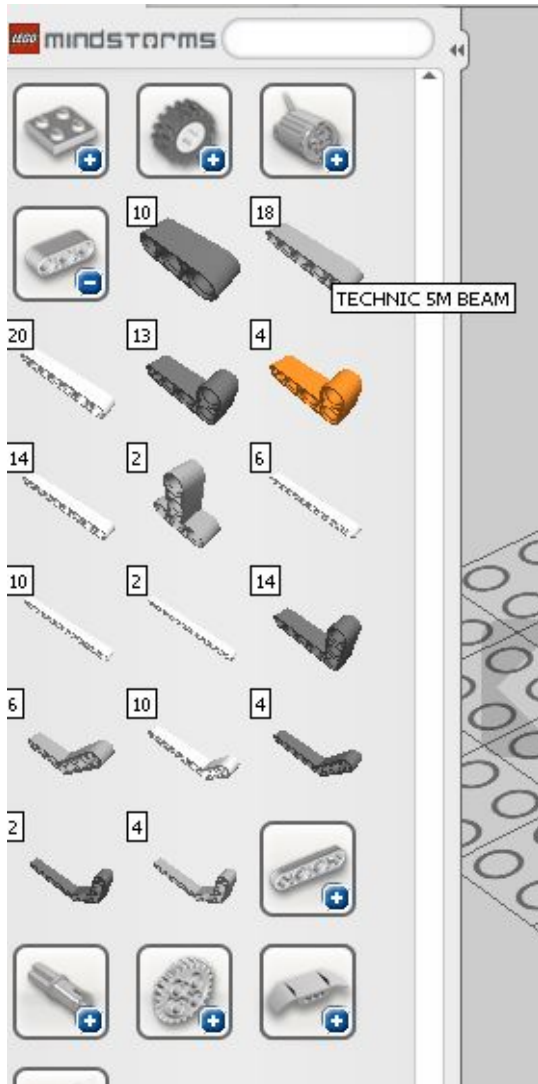

4. Кладем ее на поле для сборки. По умолчанию она ложится горизонтально. С помощью стрелочек на клавиатуре поворачиваем ее на 90 градусов.

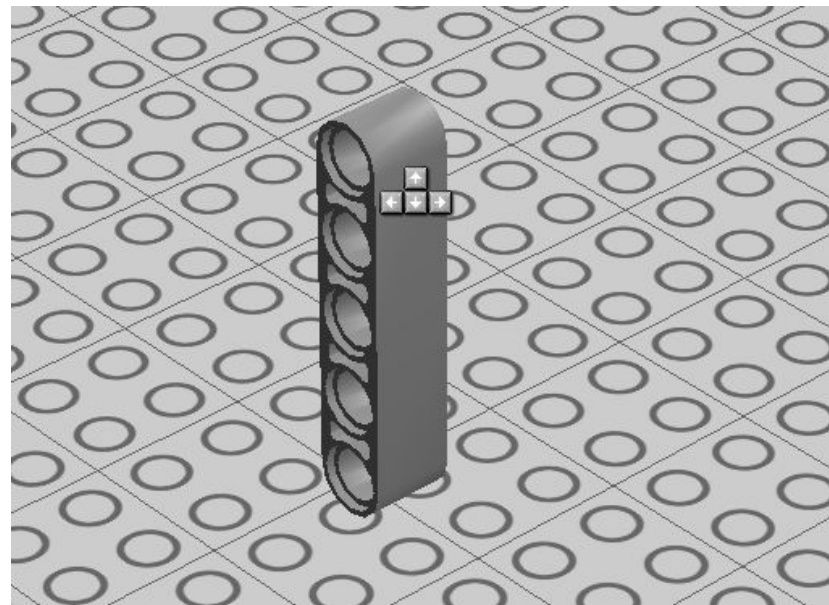

5. Выбираем синий штифт и вставляем его в нижнее отверстие балки. Когда детали стыкуются, они подсвечиваются зеленой рамкой.

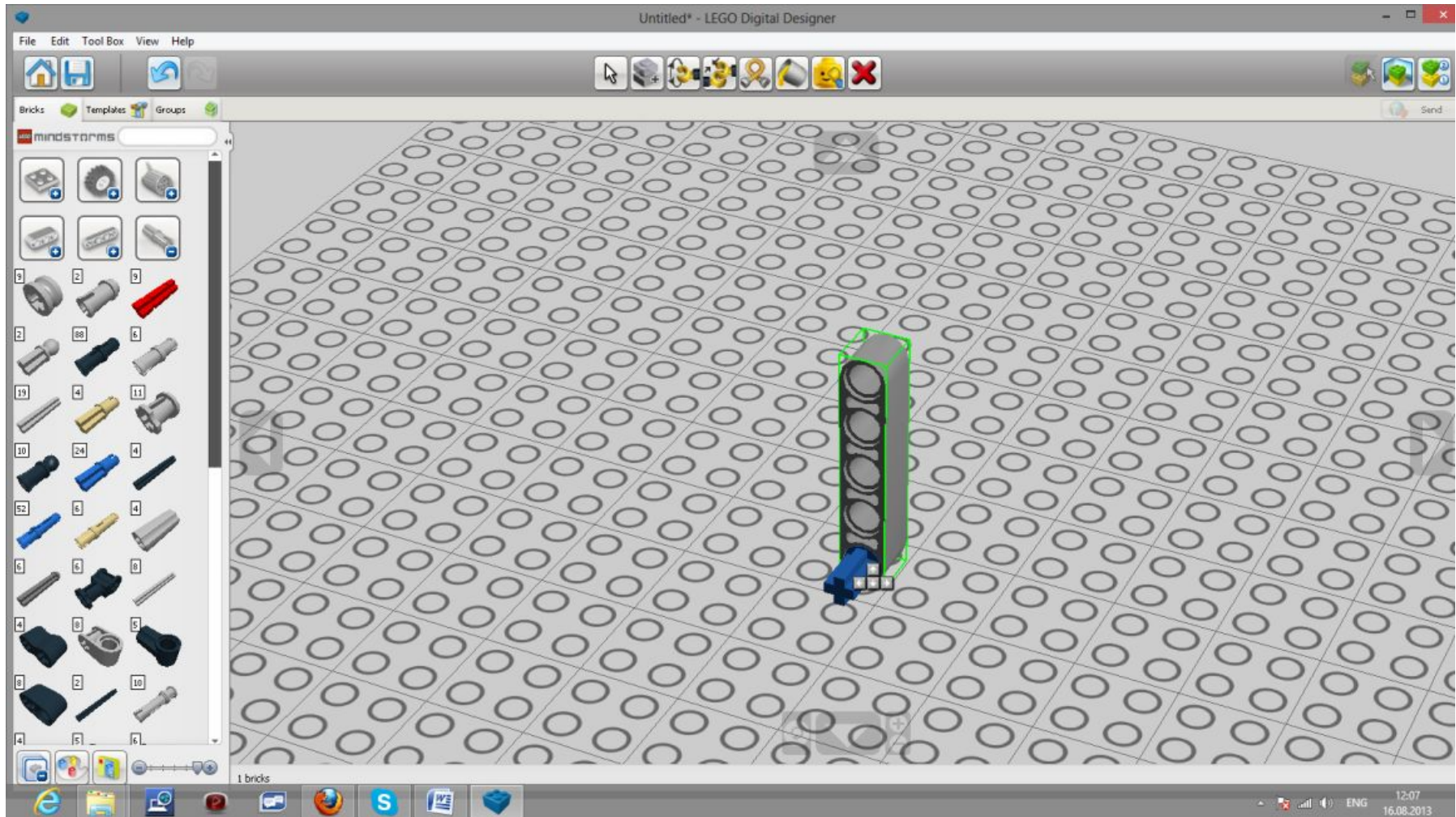

6. Выбираем самую большую серую шестеренку и одеваем ее на штифт. В стандартном наборе нет серых шестеренок, есть аналогичная черная. Из эстетических соображений в рассматриваемом примере сняты фильтры «by box» и собирается серая сова.

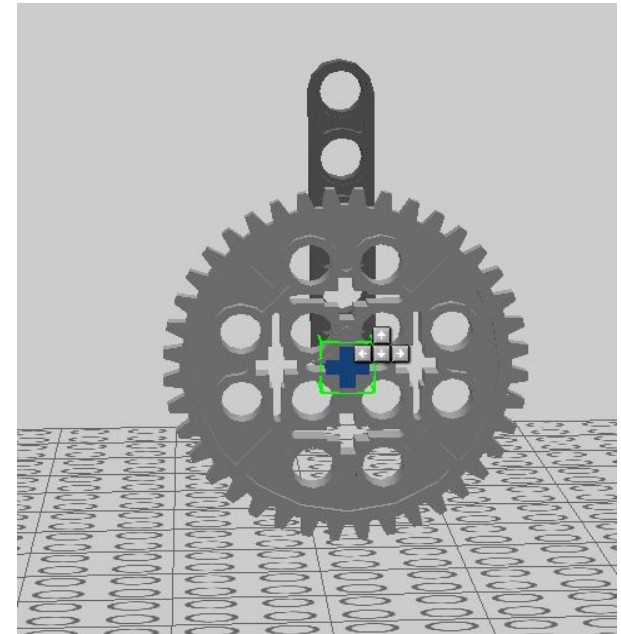
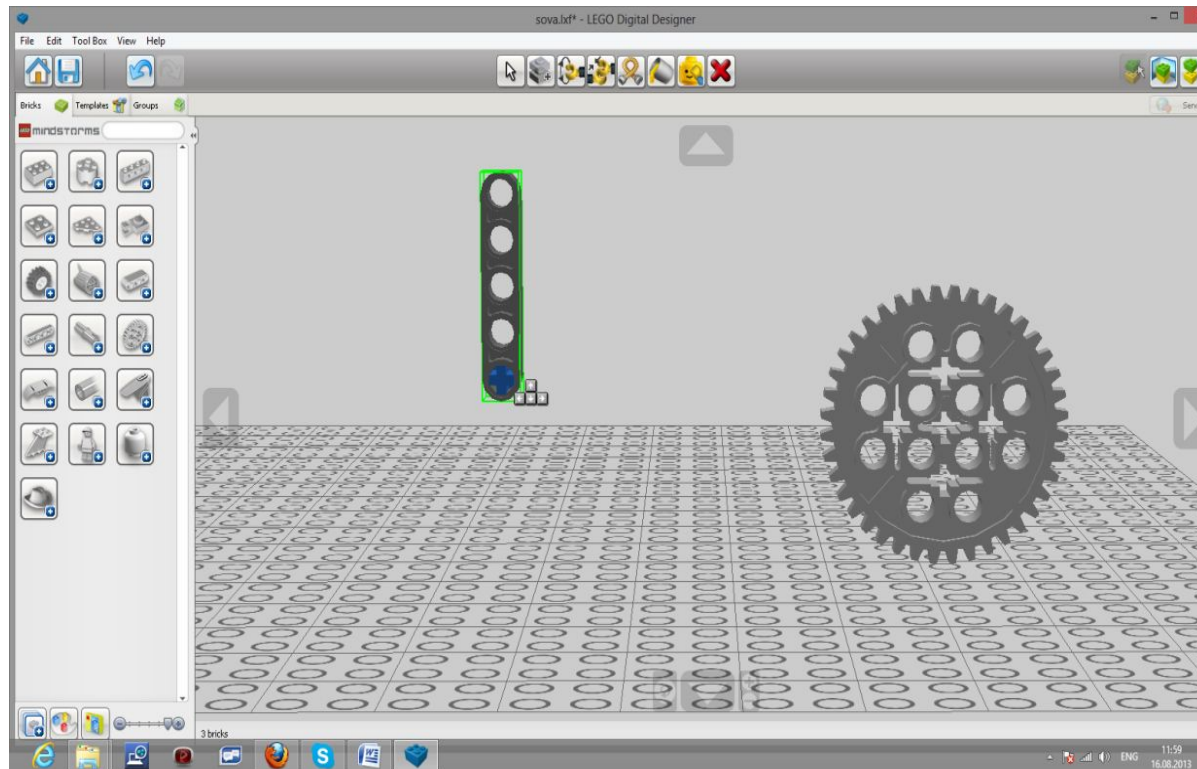

7. Надеваем красный штифт и маленькую шестеренку. При необходимости выбираем на верхней панели инструмент Hinge tool (H) и вращаем шестеренку, до зацепления зубцами.

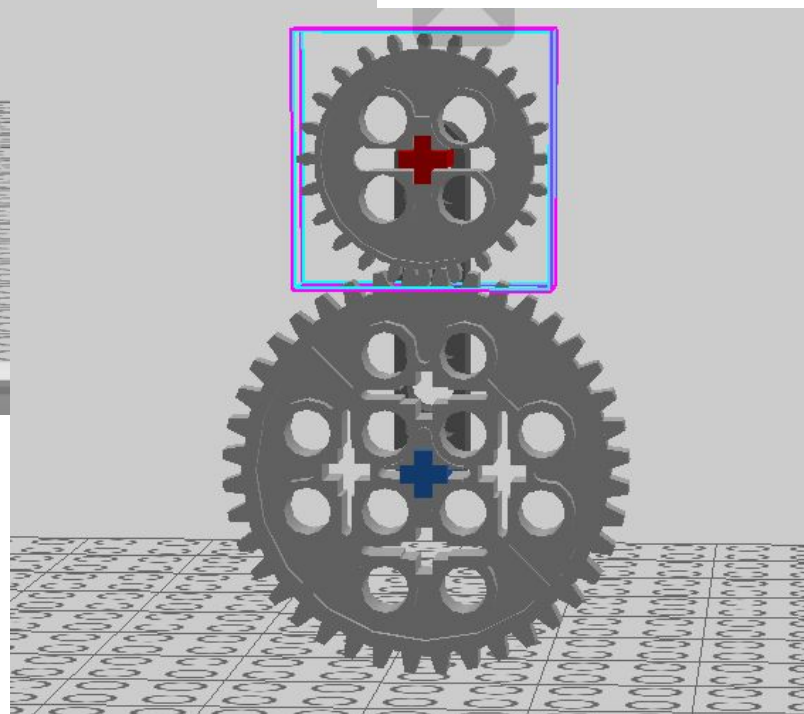
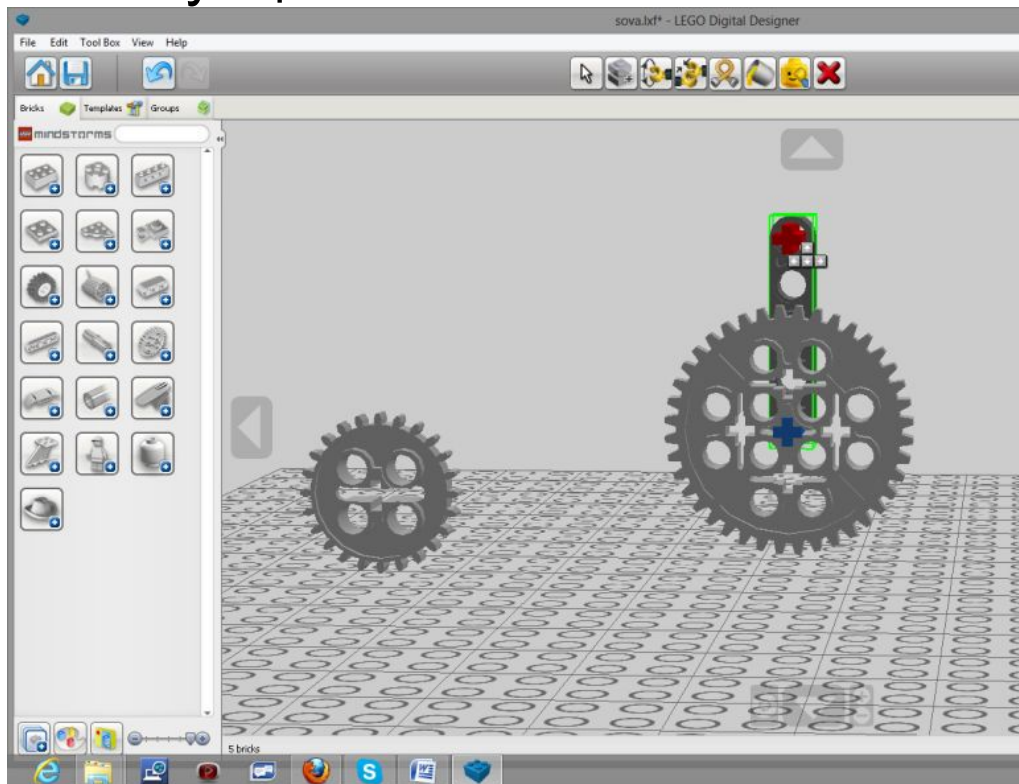

8. Укрепляем конструкцию еще одним синим штифтом. Добавляем ось со втулкой.

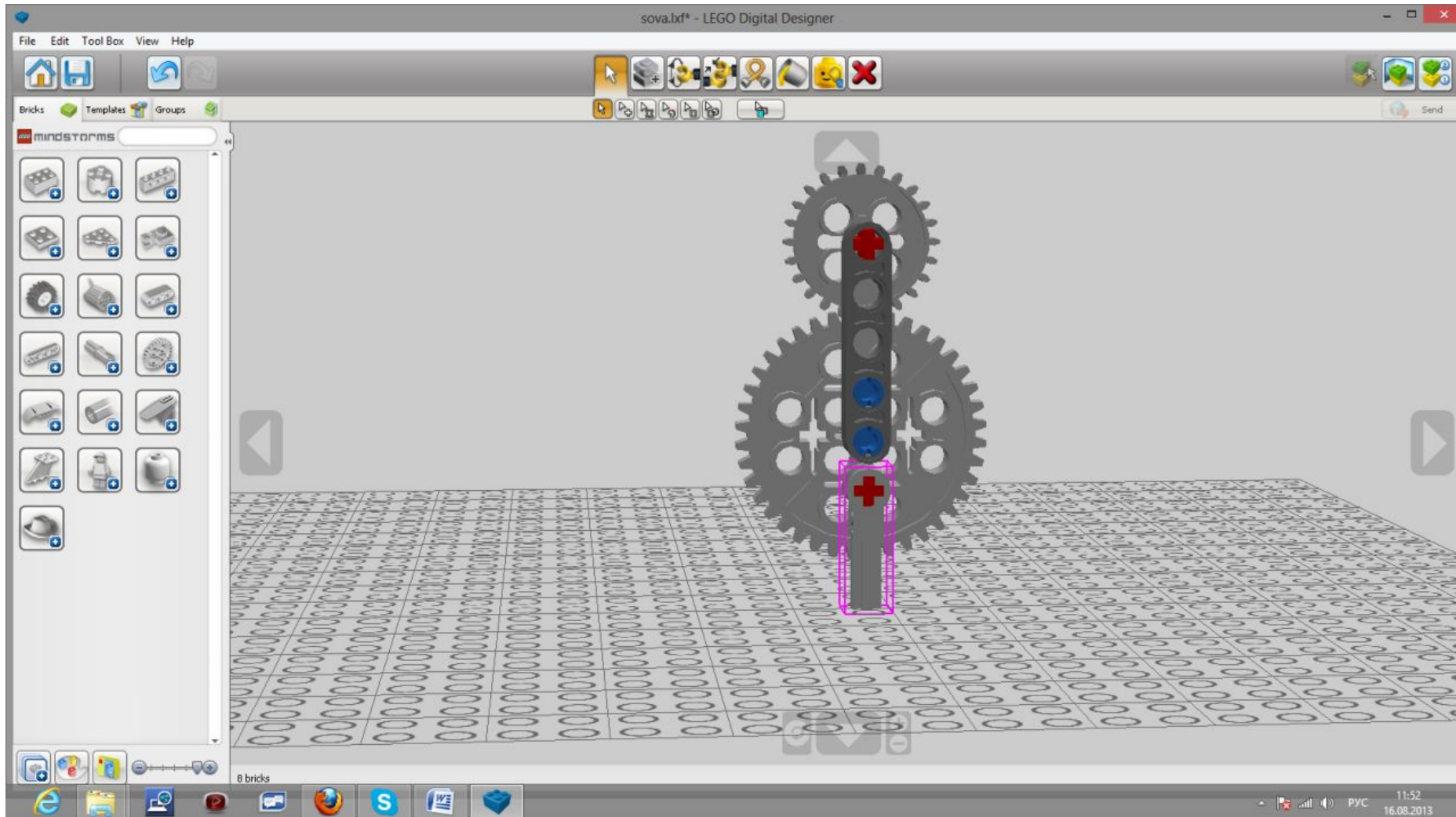

9. Надеваем на ось балку с тремя отверстиями.

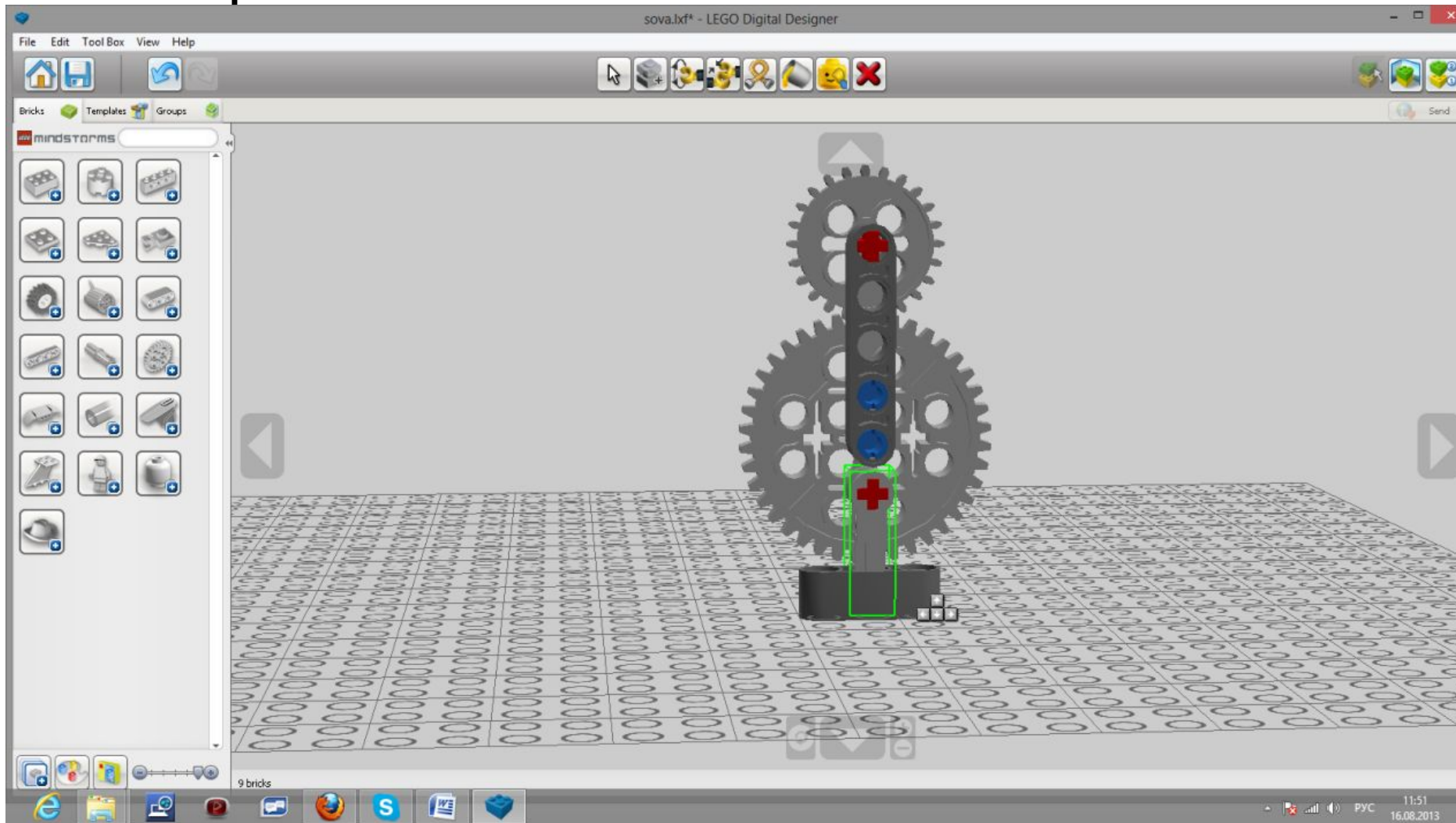

10. Добавляем черные штифты.

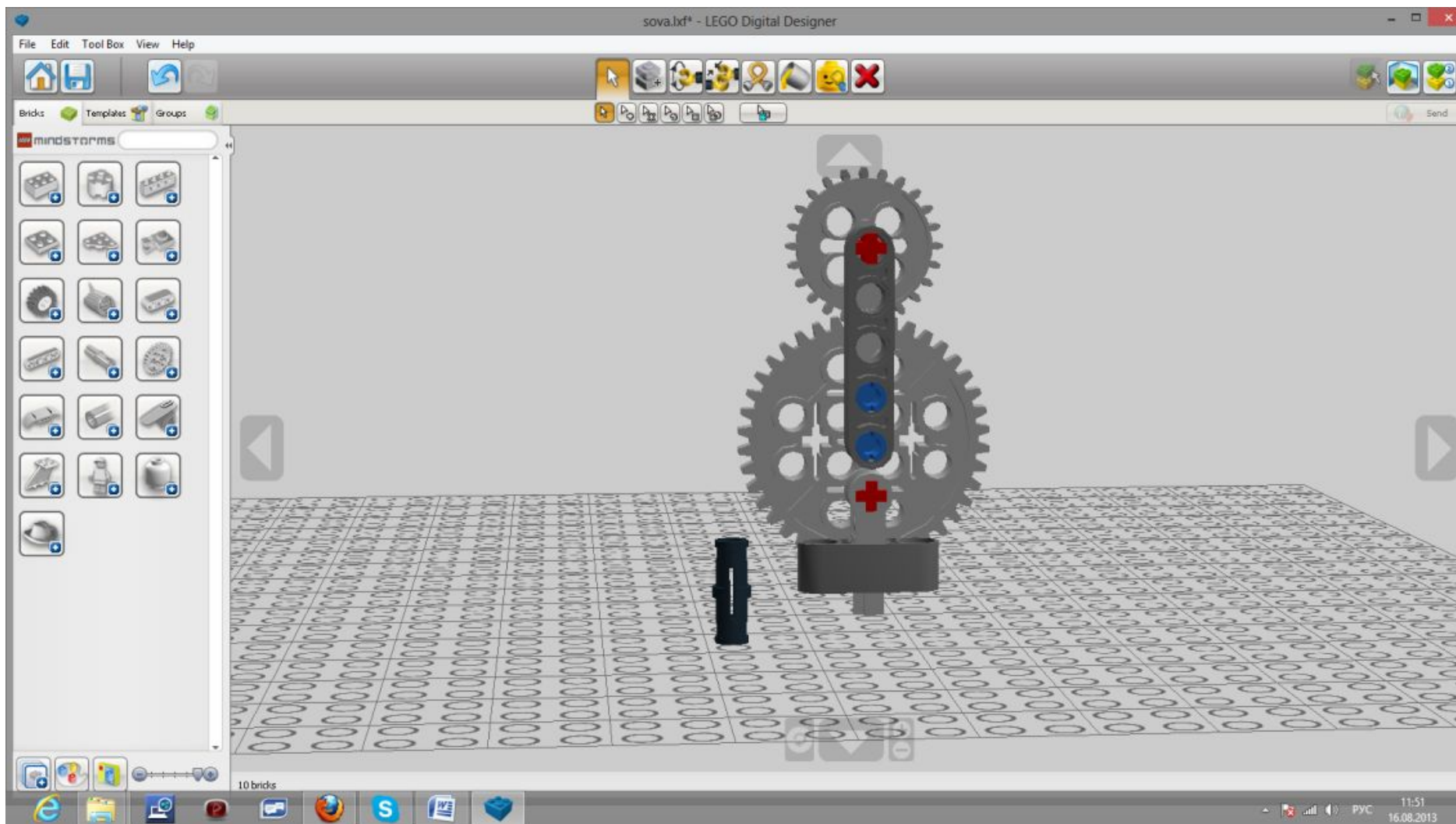

11. Сажаем на пару черных штифтов

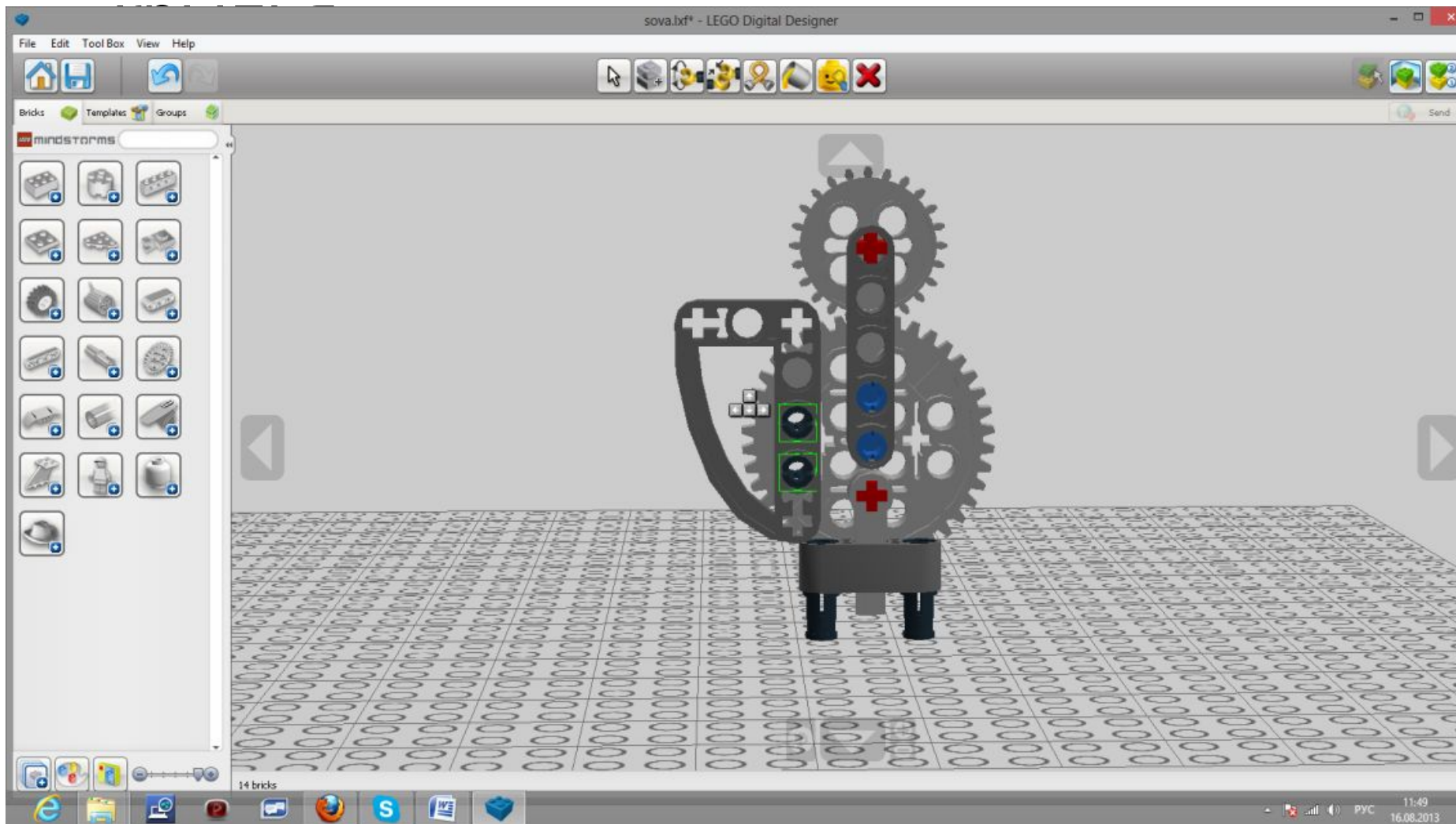

12. Добавляем соединители – лапы.

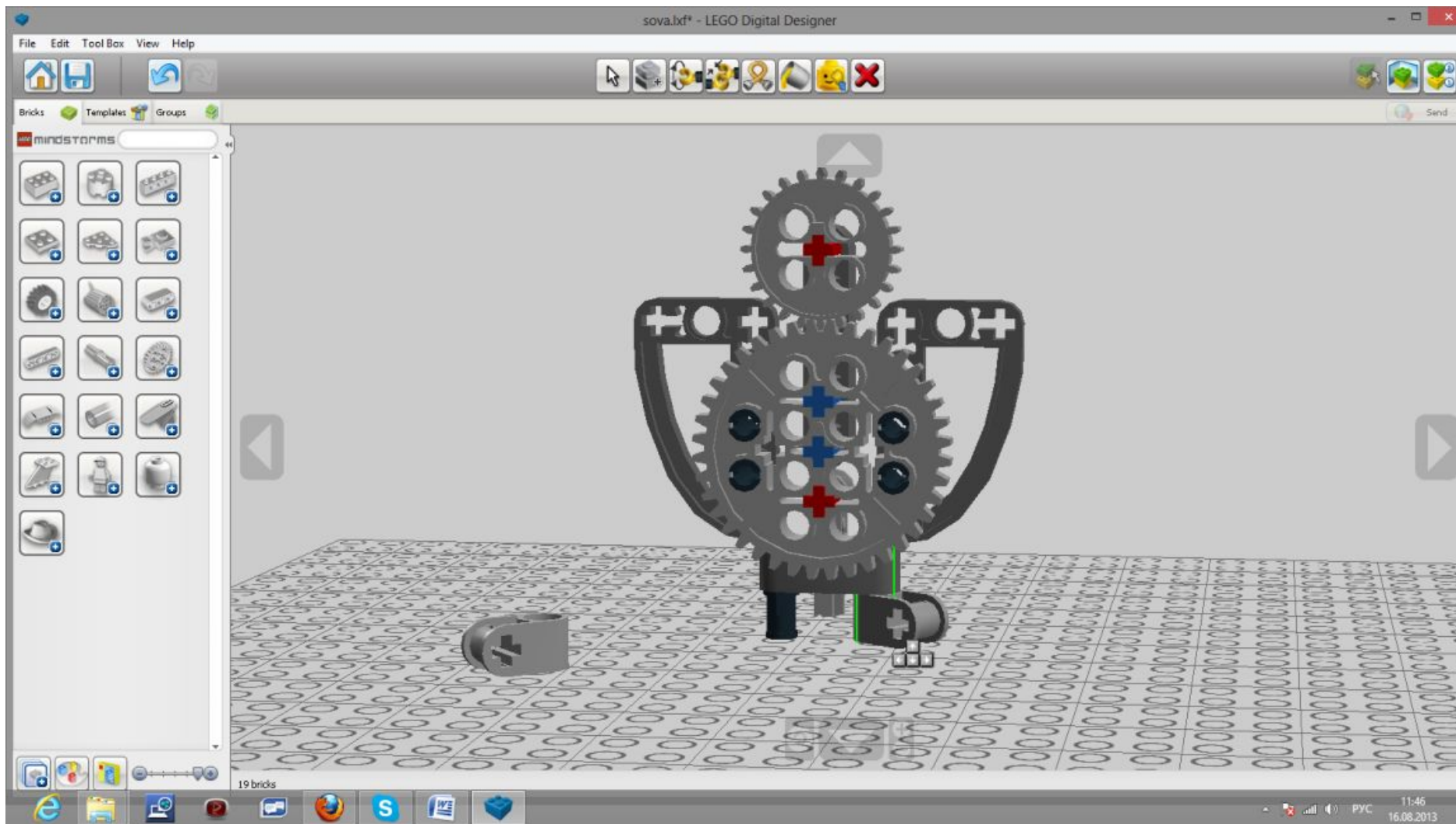

13. Вставляем бежевые глаза.

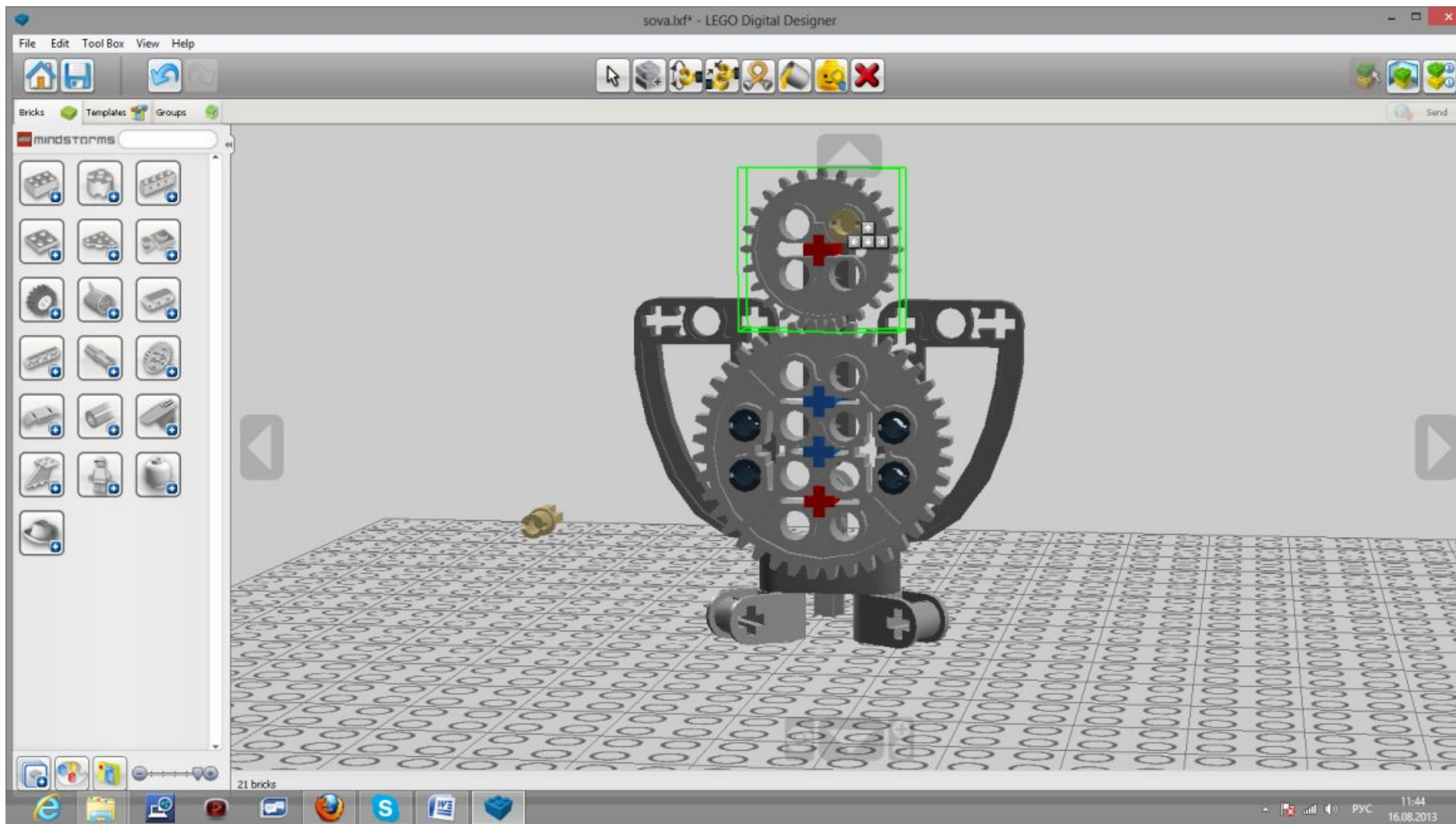

Сова готова!

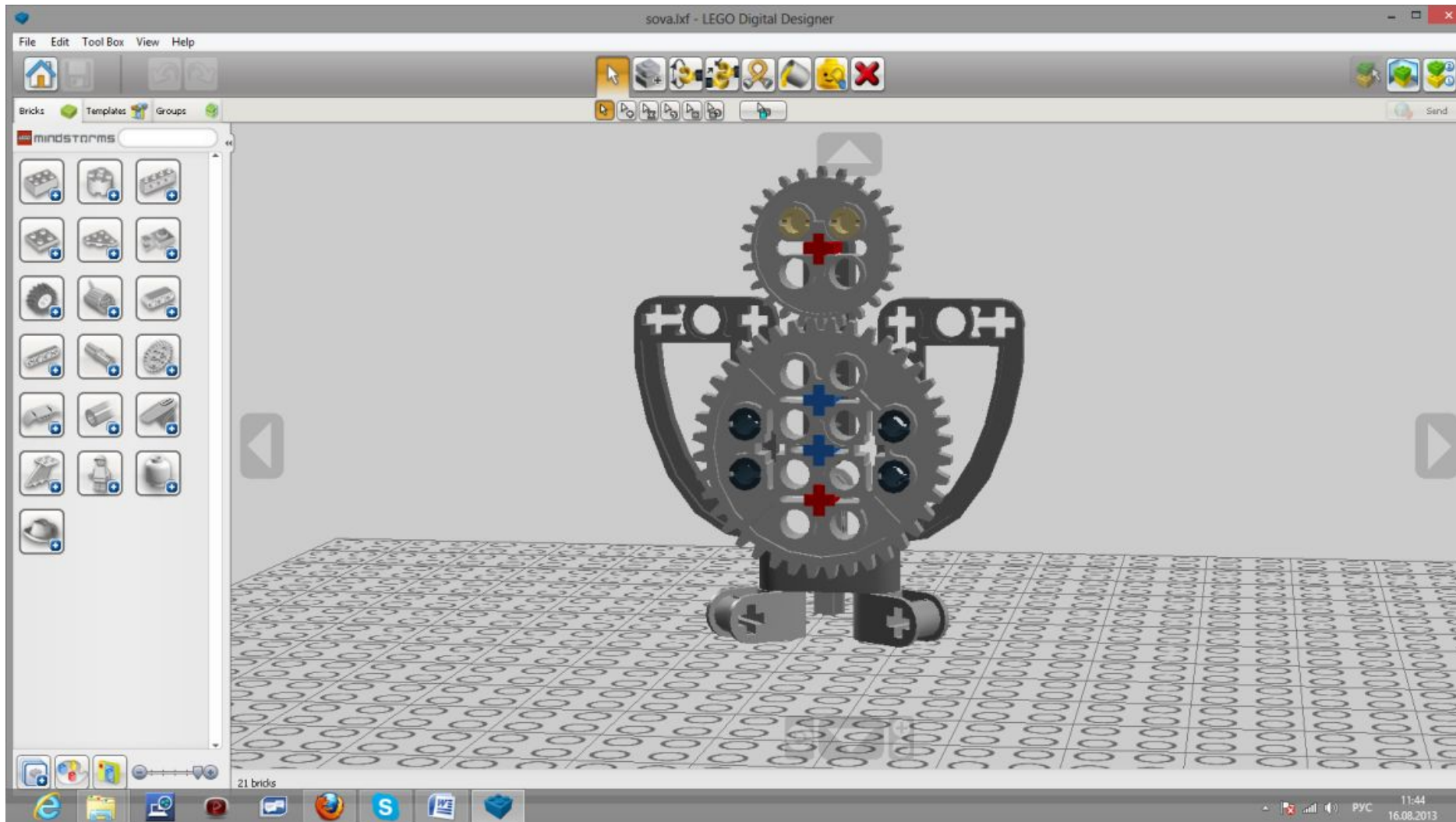

- Можно дать детям немного свободного времени на усовершенствование совы – сделать ей клюв, уши, гнездо.
- В LDD есть очень полезная опция – Building guide mode, выбираемый в правом верхнем углу. В этом режиме программа по шагам можно проиграть, созданную программой инструкцию по сборке модели. Это бывает очень полезно при ознакомлении с чужой моделью и

