

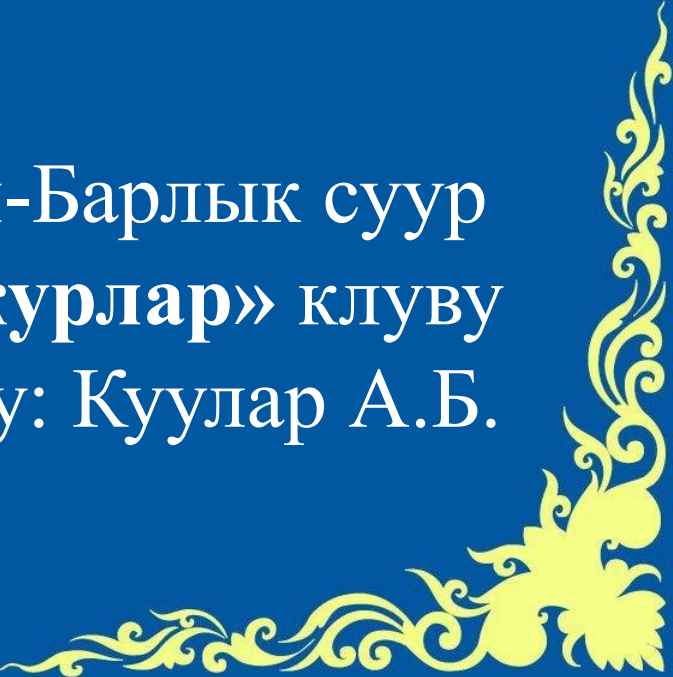

**«Тыва улустун  
ыдыкшылдыг эди - кавай»**

Эрги-Барлык суур  
«Улусчу ужурлар» клубу  
Удуртукчuzu: Куулар А.Б.





# Эпиграф:

Авай, авай, авайымны,  
Аазын эмген авайымны.  
Аазын эмген авайым дег,  
Ааттынган кавайымны.  
(Улустун ыры)



## Сорулгазы:

-кавай – тыва улустун бурун шагдан бээр эдилеп чорааны ыдыкшылдыг болгаш ажыктыг эди дээрзин уругларга болгаш аныяк-оскенге билиндирер.

## Даалгалары:

-Кавай – ыдыктыг болгаш ажыктыг эт деп билиндирер.

-Кавайнын тургузуун коргузуп ооредир.

- Тыва улустун ыдыкшылдыг эдин хундулеп, хумагалап чоруурунга кижизидер.



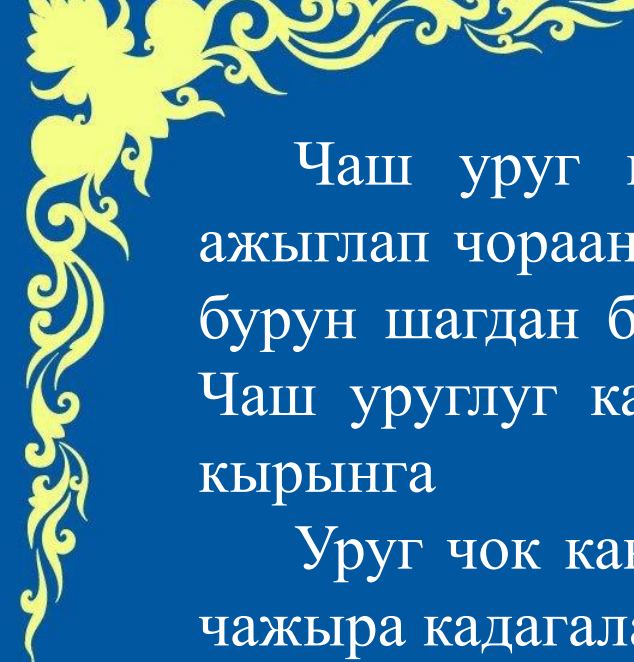

Чаш уруг кавайы – тыва чоннун шаандан тура ажыглап чораан ыдык эди. Кавайга бистин огбелеривис бурун шагдан бээр уругларын остур азырап ап чораан. Чаш уруглуг кавай ааткыышка астынган турар, орун кырынга чыдар.

Уруг чок кавайны ак энчекке азы тон-биле ораагаш, чажыра кадагалаар чораан. Уруг кавайын ээн, куруг каап болбас. Иштинге бир-ле чувени салып каар. Кавайны уреп, октап, кайы хамаан чок черге салып болбас.

Кавай болза салгал дамчыыр ыдык эт болур. Кавай-биле торээн черинин сулдези чангыс дижир, ынчангаш тыва кижинин эн-не хайыралдыг эди кавай болур. Чаш уругнун кавайы ол-ла толдун торел-аймаанын, ада-огбезинин, ада-иезинин болгаш торээн чуртунун ыдыктыг омаа болур.

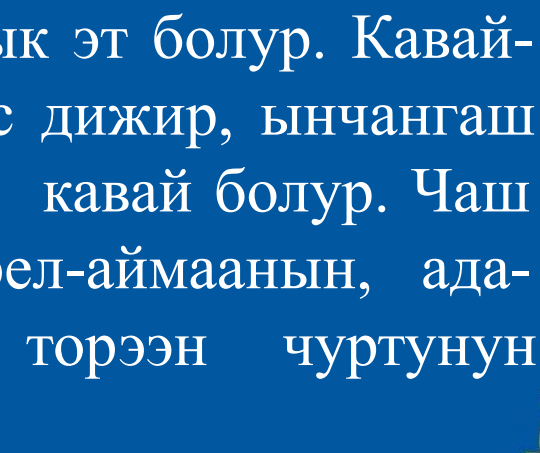

## Чидиг айтырыглары:

Амгы уеде уруглар уруг кавайын ыдыктыг эт деп билбейн турарында болгаш уттундуруп бар чыдар опей ырыларны ырлап билбес болуп турарында.

### Кавай, опей ыры

**болгаш ие кижии ожуктун уш дажы дег чарылбас чуулдер деп чувени** амгы уеде уруглар хамаан чок, улуг улус безин шоолуг билбес болуп турар.

## Ажылдын актуалдыы:

Тыва кавайнын ажыктыын, кадыкшылга херегин амгы салгалдын шоолуг билбейн турары болгаш опей ырын база ырлавайн турарында.

## Даап бодаашкын:

Бир эвес уругну чажындан кавайга остурер болза дурт-сыны чараш болур болгаш уругнун баштай доругар чери кавай – ыдыктыг эт деп билиндирери чугула. Кавайга опей ырын дыннап оскен уруг чечен-мерген, чугаазы чарт болур.





## Кавайнын тургузуу:

Кавай (люлька, колыбель)- чаш уругну чайгап удудар бичии оруну.

Энмек-ыргайтып каан сооскен.

Хырык ыяжы-хорек ыяжы.

Шунмек-кавайнын одек урар талазы.

Арташ-кавай сыртыы.

Ааткыыш-кавай азар илбек ыяш.

Шидиг баа-кавайнын кыдыында баглар.

Шидишкин-узун баг.



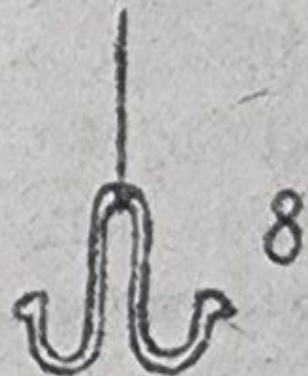
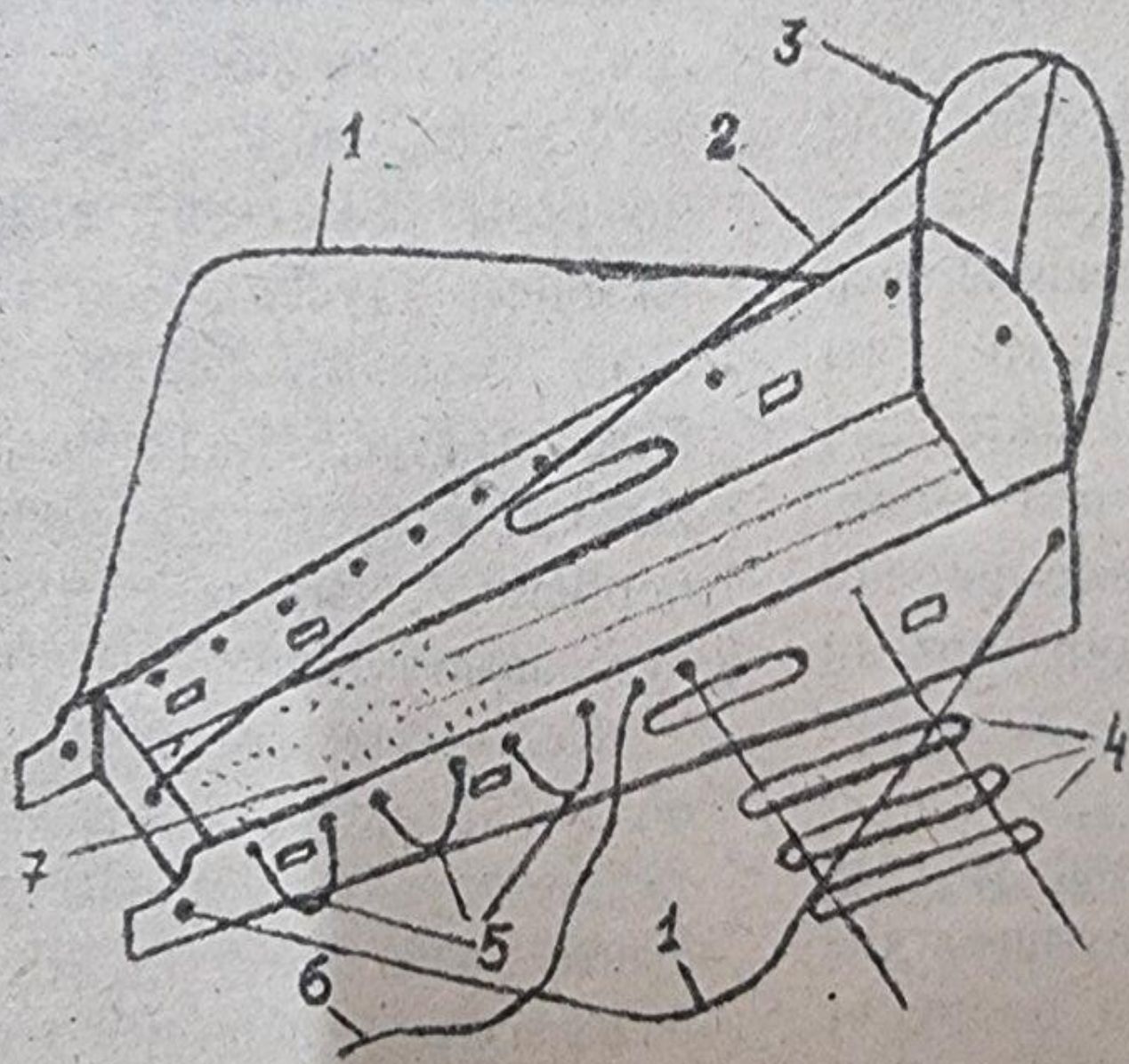

1. Ааткыышка азар баг.
2. Эңмек баа.
3. Эңмек.
4. Хырык ыяжы.
5. Шидиг баа.
6. Шидишкин.
7. Шүңмек (өдөк урар чер).
8. Ааткыыш.

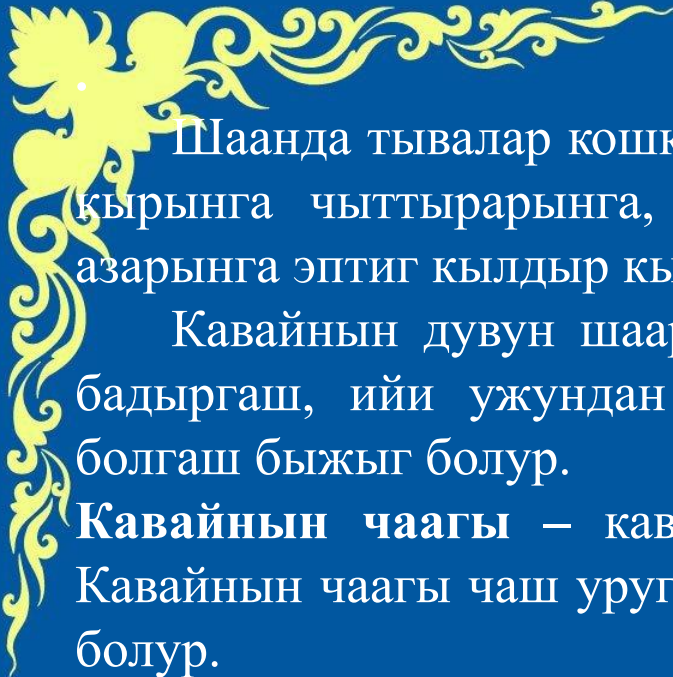

Шаанда тывалар кошкун амыдыралдыг чораан, ынчангаш кавайны орун кырынга чыттырарынга, эзерлиг аътка унгереринге болгаш ааткыышка азарынга эптиг кылдыр кылыр чораан.

Кавайнын дувун шаарартыр кылыр турган. Узун дилиндек ыяштарны бадыргаш, ийи ужундан так быжыглай эптептер. Кавайнын дуву чиик болгаш быжыг болур.

**Кавайнын чаагы** – кавайнын ийи талазында ийи калбак ыяш болур. Кавайнын чаагы чаш уругну озал-ондактан камгалаарынын бир чугула чери болур.

**Кавайнын энмээ** – кызыл сооскенни азы ак хаакты дугалаштыр ээпкеш, ону кавайнын устуу талазынга, аласталдыр быжыглаар. Чаш уругнун бажын ымыраа-сээктен, изигден, сооктан болгаш аза-буктан (кызыл соокен) кавайнын энмээ кмгалаар.

**Мунгаш шидиг** – мунгаш шидигнин хевири мунгаш-тын ышкаш болур.

**Узун шидиг** – узун шидиг болза мунгаш шидиг-биле аргый баглаарынга херек. Ол чаш уругну шимчевес кылдыр кавайлапшарыырынга херек.

**Аадар баг** – кавайнын ааткыышка азар баа.

**Ааткыыш** – чаш уруг удуп чыдар кавайны азарынга херек





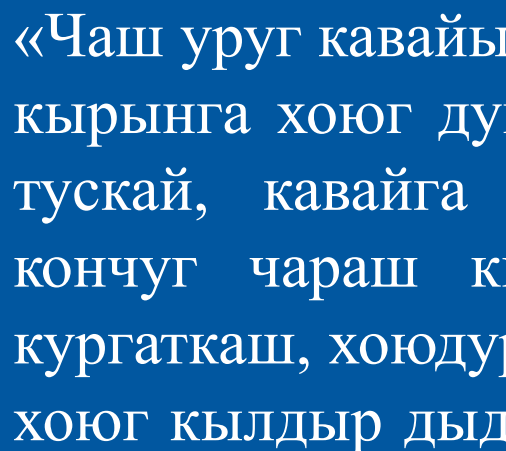

«Чаш уруг кавайын чымчак ыяш-биле чазап кылыр. Кавай кырынга хоюг дуктен салган энчекти чадар. Ол энчекти тускай, кавайга тааржыр кылдыр бышкаш, кыдыын кончуг чараш кылдыр сырып алыр. Оон шунмекке кургаткаш, хоюдур элгеп каан одекти урар. Одек кырынга хоюг кылдыр дыдып каан дукту чадар, а кавайнын хорек талазынга арташты салыр. Чаш уругну чоргекке шарааш, кавайга чыттыргаш, энчек-биле баштай хорээн кавайлаар. Оон ижин талазынын энчээн эдер, а адак соонда будун энчек-биле чылыглааш, уругну алгы-биле шуглааш кавайлаар.»

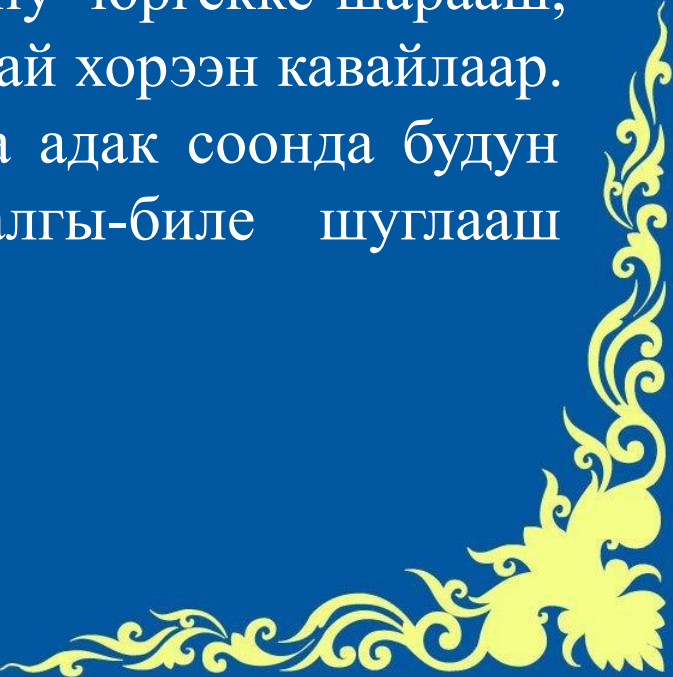

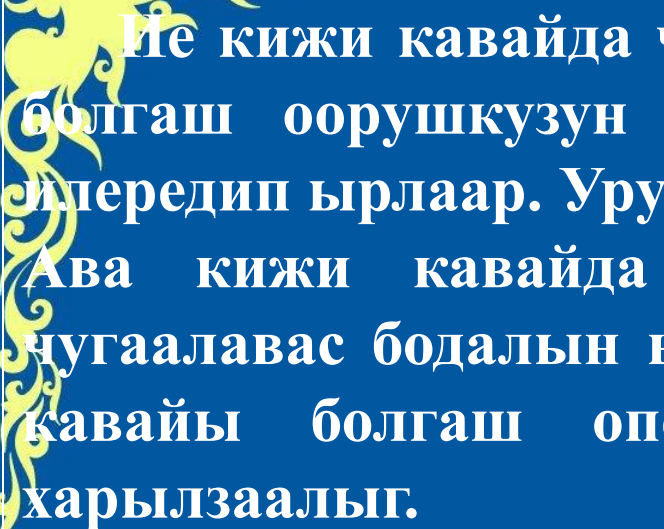

Ие кижиге кавайда чаш уруун чайгап оргаш, толунге ынаан болгаш ооружкузун илередип, бир чамдыкта мунгаралын илередип ырлаар. Уруг опейлеп орган ава кижиге ырлаар дижир. Ава кижиге кавайда чаш толун опейлеп оргаш, улуска чугаалавас бодалын ырлап илередир чораан. Ава кижиге, уруг кавайы болгаш опей ырлар, ожуктун уш дажы дег, харылзаалыг.

### Опей ыры

Опей, опей, оой,  
Опей ырым, оой,  
Ырлап берейн, оой  
Дыннап корем, оой.  
Чассыг кызым, оой,  
Уван, уван, оой.  
Тааланчыг, оой,  
Ырым дыннап, оой,  
Удуп корем, оой, оой, оой.





















## Туннел сос

Кавай - тыва огнун эн ыдыктыг эдилелдеринин бирээзи. Ону тыва ада-ие "ажы-толумнун" оран савазы дээр. Улустун ырызында "Авайымдан арта берген ааттыңан кавайымны" дээн. Чуге ынча дээнил? Бир талазында, кавайны ынакшыды коруп турары ол, ийи талазында, кавайда ава кижинин опей ыры, чаш уруу дээш сагыш човалгазы синниккен, кавай биле иенин чаагай овуру ынчангаш чара кордунмес.

Чаш уруг кавайыңга доругуп озер, авазының аа судунун ёзулуг амданын кавайлыында билип, авазының унун, арын - шырайын кавайлыында танып билип аар, чырыкты, карангыны, чылыгны, соокту кавайлыында - ла ылгап билир апаар. Кавайның сузуглели болза - ында чаш уругнун куду сунезини синген, оон ээрен-манчактыг сагызыны болуп турарында. Кавай - кижинин иезинин иштинге чораанының соонда ийиги чаглаа, уязы болур.

Аныяк аваларны ажы-толунге опей ырызын ырлап берип, кавайга ажы-толун остурерин сумелеп тур бис!

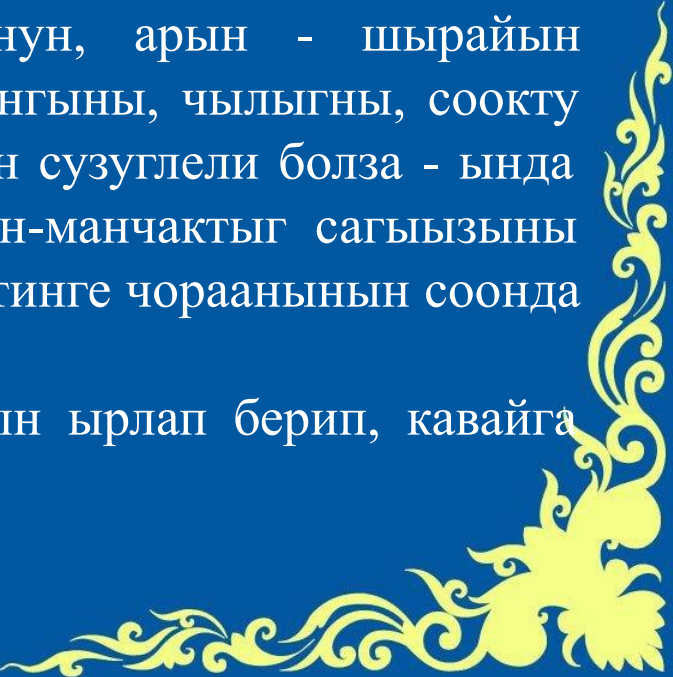



Ажыглаан литература:

1. Монгуш Кенин-Лопсан – «Тыва чанчыл»

2. Монгуш Кенин – Лопсан – «Тыва чоннун бурунгу ужурлары».

3. Журнал «Кадын» - «Аалым болган Ава Тывам».

4. Михаил Дуюнгар – «Харда чечектер».







**ЧЕТТИРДИВИС!**

