

EXD06

Ассистент смены полосы движения (Side Scan Assist)

Touareg/Phaeton



Содержание

- ▶ **Ассистент смены полосы движения**
- ▶ **Концепция объединения в сеть**
- ▶ **Блоки управления**
- ▶ **Датчики**
- ▶ **Элементы индикации**
- ▶ **Элементы управления**
- ▶ **Индикация**
- ▶ **Индикаторы состояния в комбинации приборов**
- ▶ **Калибровка**

Service
Training
V5Q
05.2007



Ассистент смены полосы движения

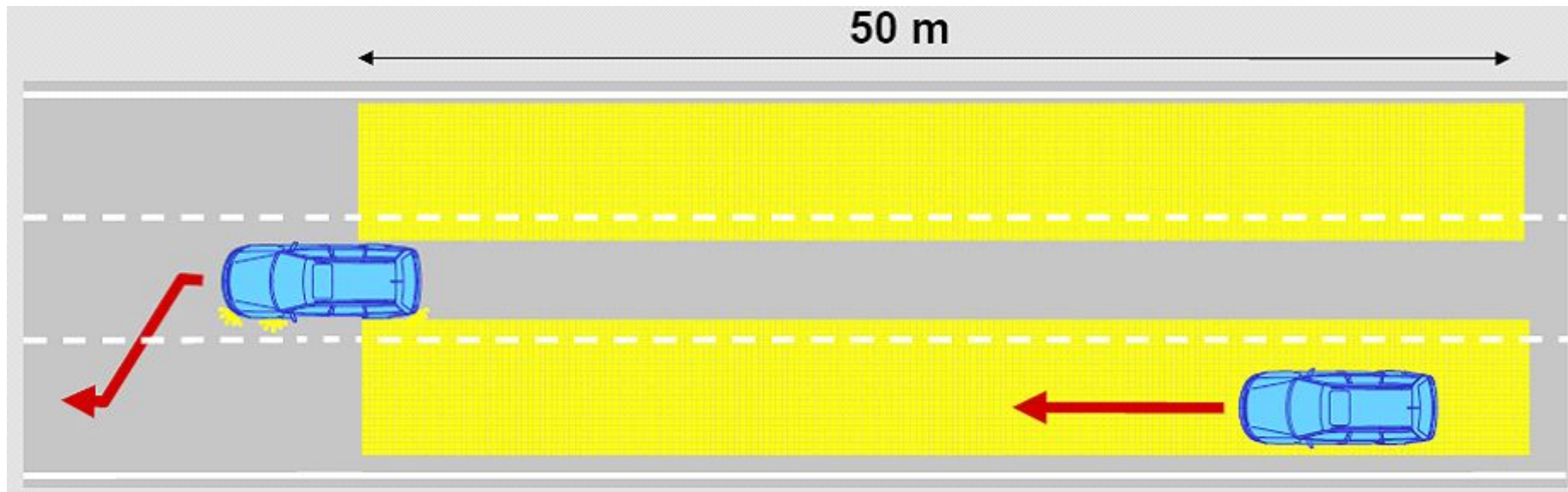

Service
Training
VSO,
06.2007

P10; 3/12

Концепция объединения в сеть

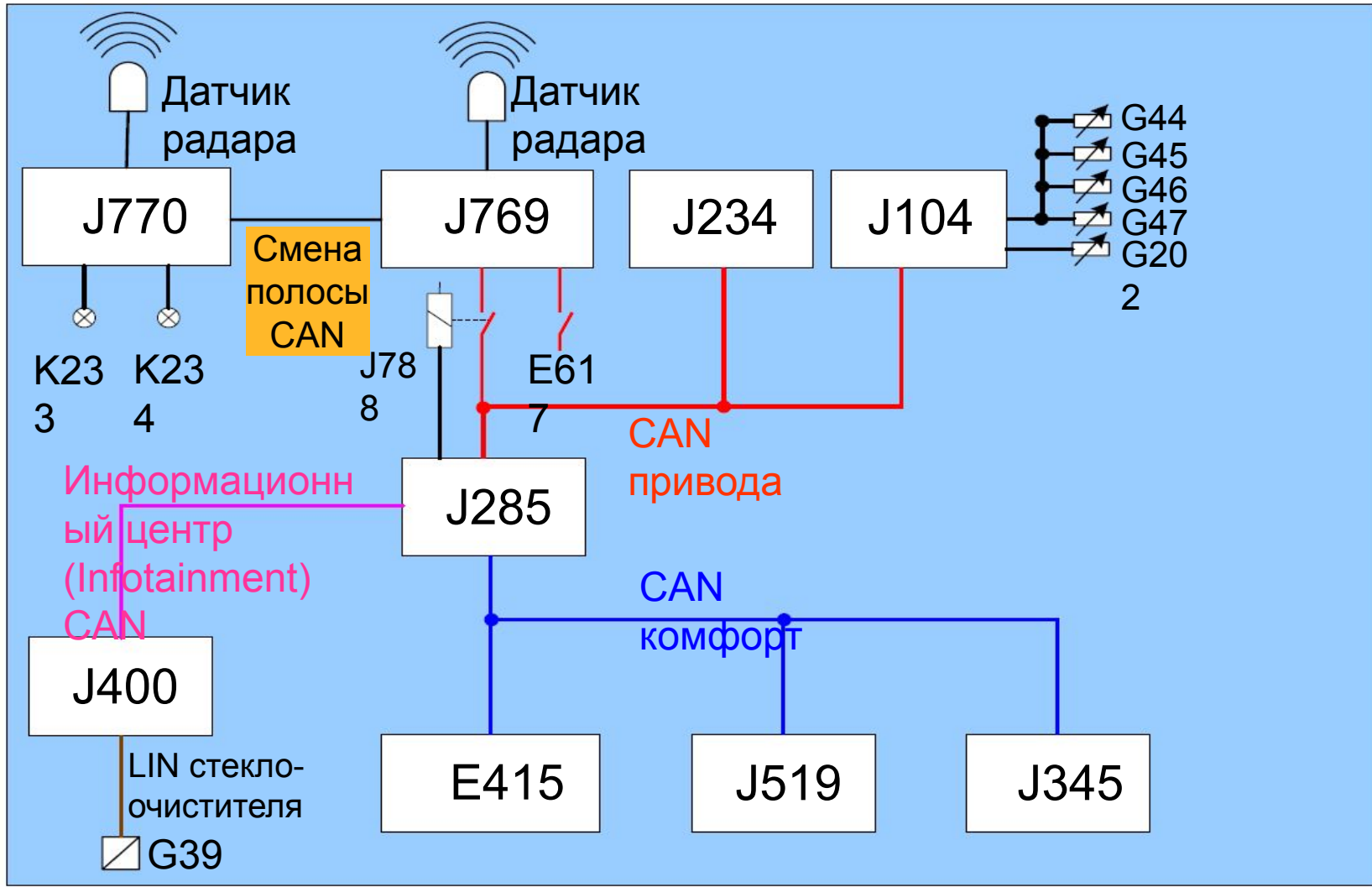

P10; 4/12

Блоки управления

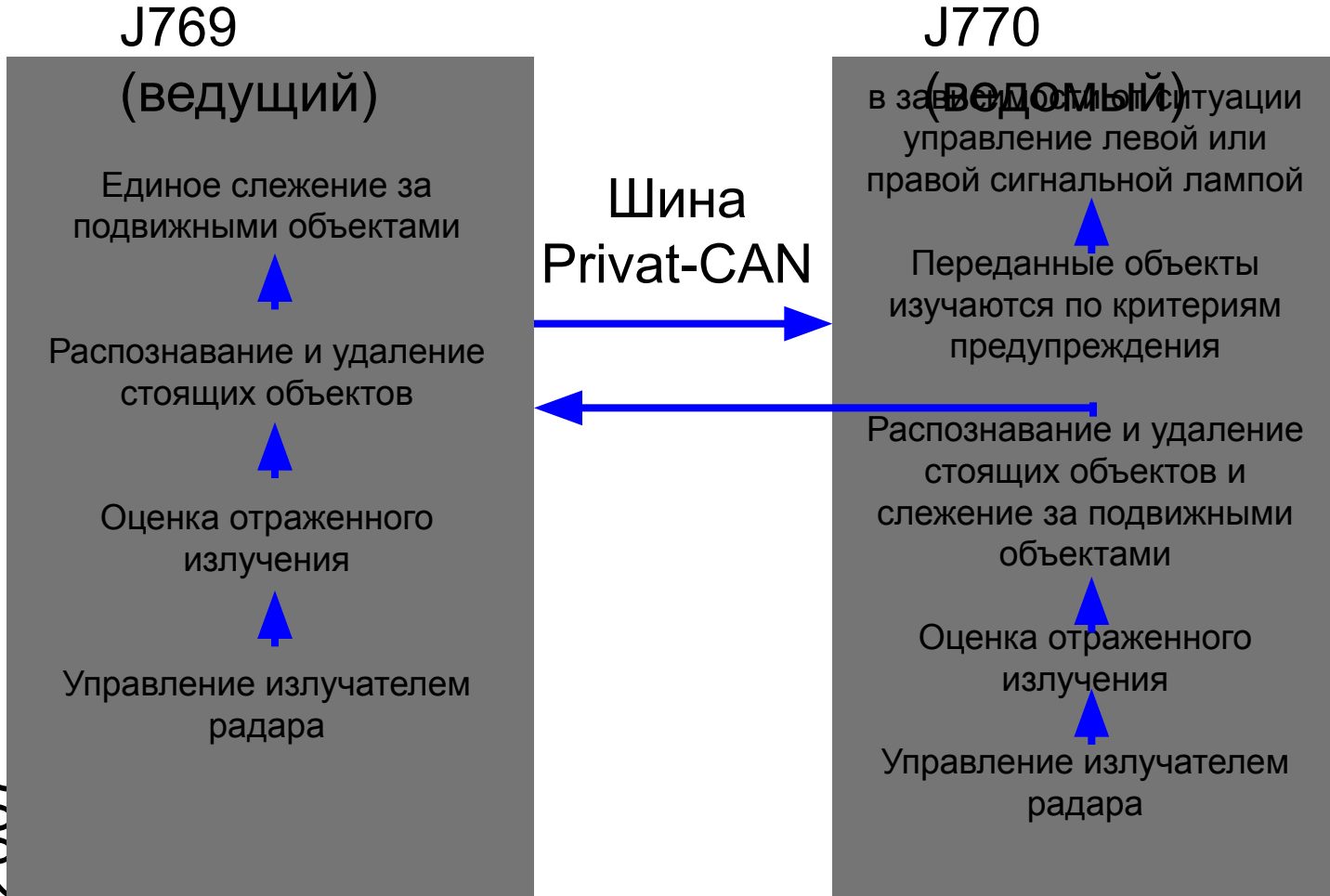

Service
Training
VSO,
06.2007

Датчики



P10; 6/12

Service
Training
VSO,
06.2007

Элементы индикации

*Уровень
информирован*



*Уровень
предупр*

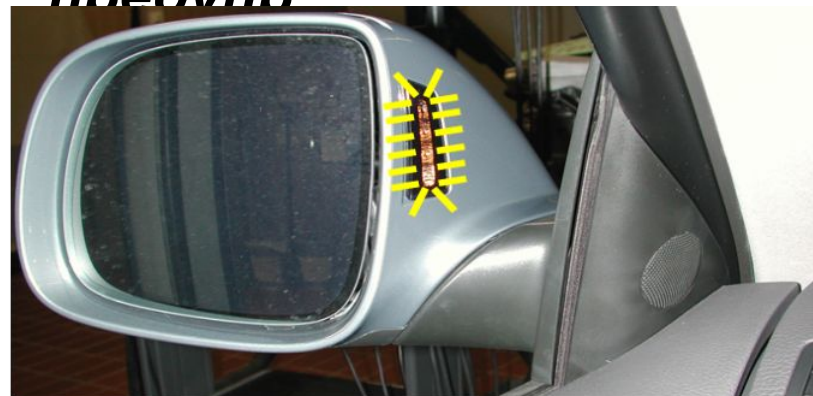

Service
Training
VSO,
06.2007

P10; 7/12

Элементы управления

Кнопка



Service
Training
VSO,
06.2007

P10; 8/12

Индикация

длительное нажатие клавиши
(кнопки):

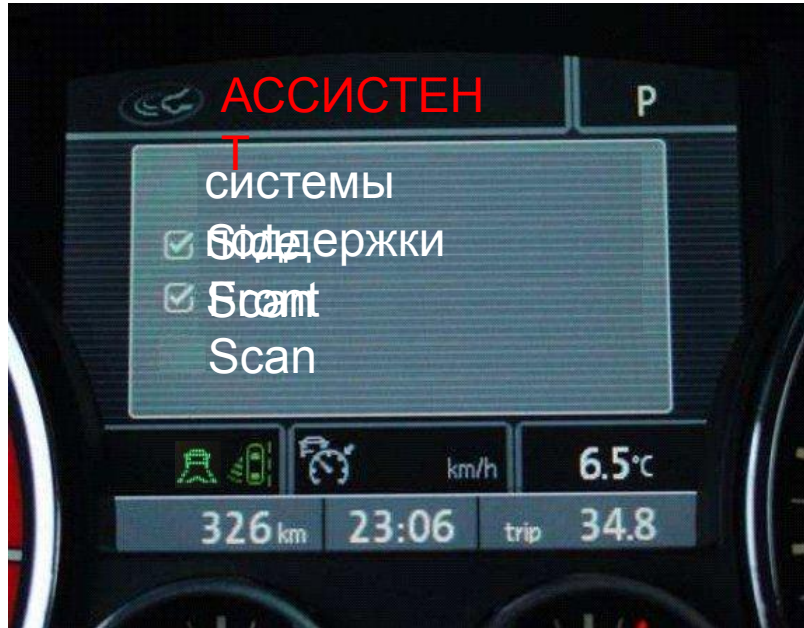

короткое нажатие клавиши
(кнопки):



Service
Training
VSO,
06.2007

P10; 9/12

Индикаторы состояния в комбинации приборов

Комбинация приборов
Premium:

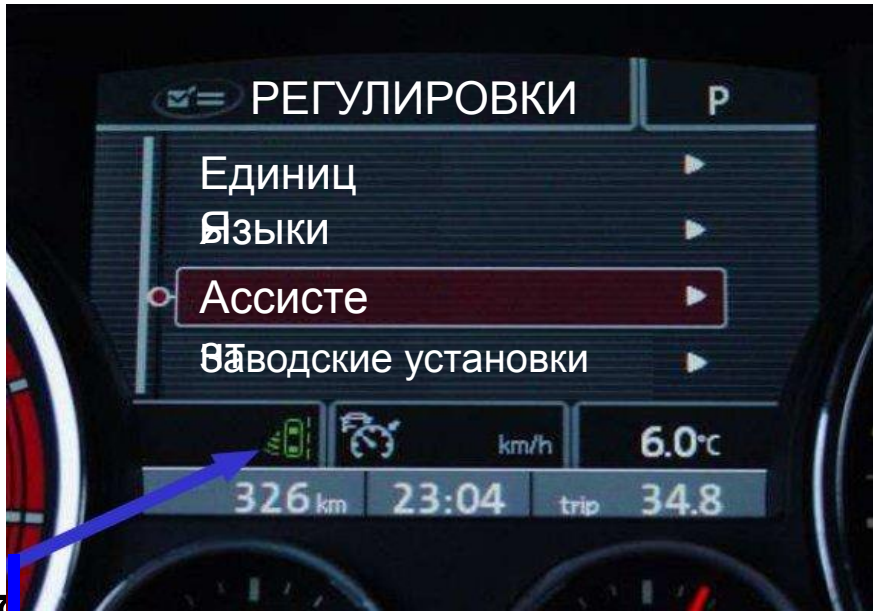

Комбинация приборов
Highline:



Service
Training
VSO,
06.2007

СИМВОЛ

P10; 10/12

Калибровка 1



Service
Training
VSQ,
06.2007

Калибровка 2



Service
Training
VS
06.

P10; 12/12

