

STOP5G

STOP 5G v České republice a ve Vesmíru

STOP5G – Brno – 4.2.2020

STOP5G - Přednáška

EMF účinky mobilního telefonů na krev

Bez vystavení EMF

Expozice 10 minut
EMF, s ochranou

Expozice 10 minut EMF,
bez jakékoli ochrany

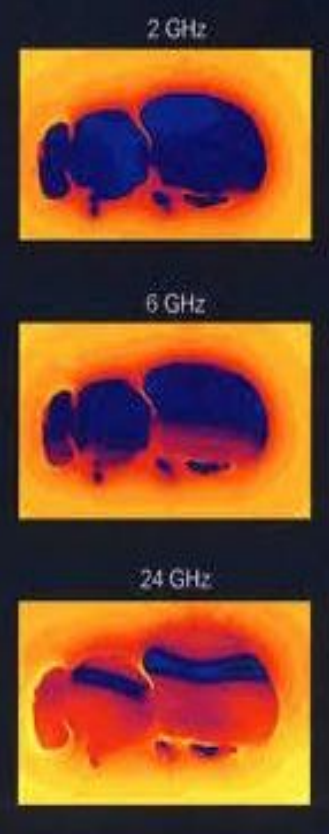
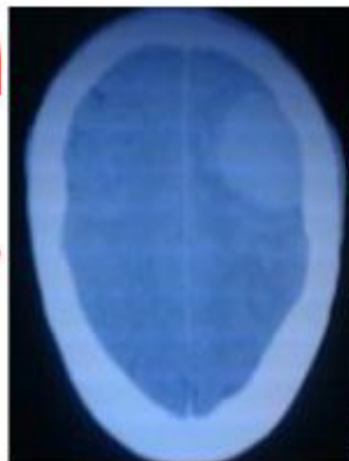

Testy provedené v Institutu Pierre a Marie Curie, 2012

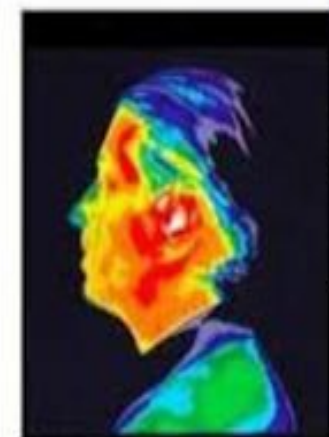
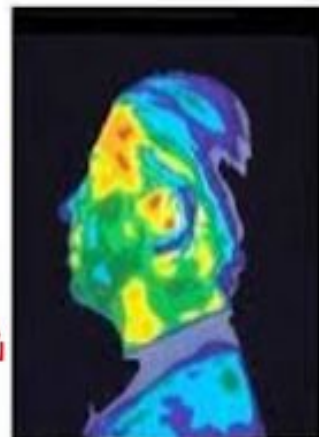

Efekty EMF

- mění oscilace molekul
- mění hladinu energie a orientaci spinu elektronů
- rozbije chemické vazby
- způsobuje nesprávné složení bílkovin a mění expresi bílkovin

- Konečně důkaz, že vlivuje na funkci a strukturu molekul

Elektromagnetismus je základem života

Restaurace Thálie, Brno, 4.2.2020 v 17h

Nicola Tesla – Energie, Frekvence, Vibrace



Pokud chcete najít tajemství vesmíru, přemýšlejte o energii, frekvenci a vibraci.

— Nikola Tesla —

If you want to find the secrets of the universe, think in terms of energy, frequency and vibration.

Rudolf Steiner, 1924

- **„Musíte vzít v úvahu celou roli, kterou hraje elektrina v přírodě ... Lidské bytosti se nemohou vyvíjet stejným způsobem v atmosféře procházející ze všech stran elektrickými proudy a zářením. Má to vliv na celý vývoj člověka ... Tento život lidí uprostřed elektriny, zejména sálavé elektriny, ovlivnil lidi už nyní takovým způsobem, že již nejsou schopni porozumět rychle zprávám, které dostávají. Účinkem je utlumení jejich inteligenci. Tyto účinky jsou již dnes vidět. I dnes si můžete všimnout, jak lidé chápou věci, které k nim přicházejí, s mnohem většími obtížemi než před několika desítkami let.“**

Elektromagnetické Spektrum

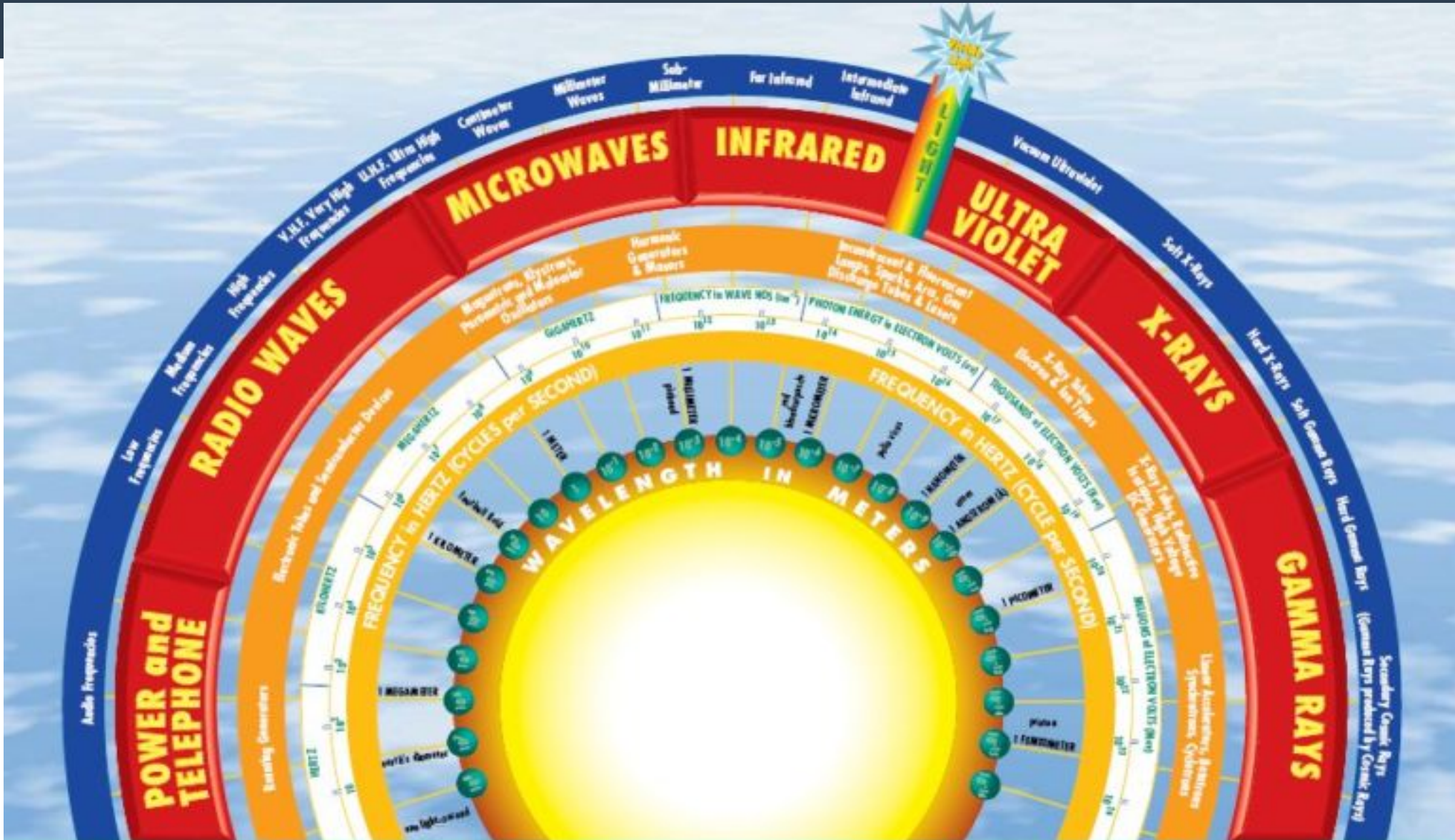

5G – Nanotech – Kvantová Fyzika



Považuji vědomí za zásadní.
Považuji hmotu za odvozenou
od vědomí. Nemůžeme se
dostat za vědomí. Vše, o čem
mluvíme, vše, co považujeme
za existující, postuluje vědomí.

— *Max Planck* —

Nobelova cena v roce 1918 - Otec Kvantové Fyziky

Co je 5G?

- **5G je – Cílový Systém Získávání Informací – Dotazování na Bojišti – Fázové Pole – Fraktální Antény – Malé Antény – LED – Záměna Identity – Maskovací Útoky – Radarový Systém – 5G jsou vojenské zbraně - Řízené Energetické Zbraně (DEW), LRAD, ADS, Projekt BlueBeam – Kontrolní Systém Řízení – Získání Cíle – Izolační Frekvence - Inteligentní Technologie – Tajná Vojenská Výzbroj v Rezidenční Technice – BigData – RFID CHIPS – Radiofrekvenční Identifikační Značky – Ekonomický a Biologický Terorismus. Jednoduše 5G je Mikrovlnné Záření, Radiace, Chemtrails &**

STOP5G – Zdravotní Účinky

EMF účinky mobilního telefonů na krev

Bez vystavení EMF

Expozice 10 minut
EMF, s ochranou

Expozice 10 minut EMF,
bez jakékoli ochrany



Testy provedené v Institutu Pierre a Marie Curie, 2012

Elektromagnetismus je základem života

90 stupňů

(pole k sobě navzájem kolmá)

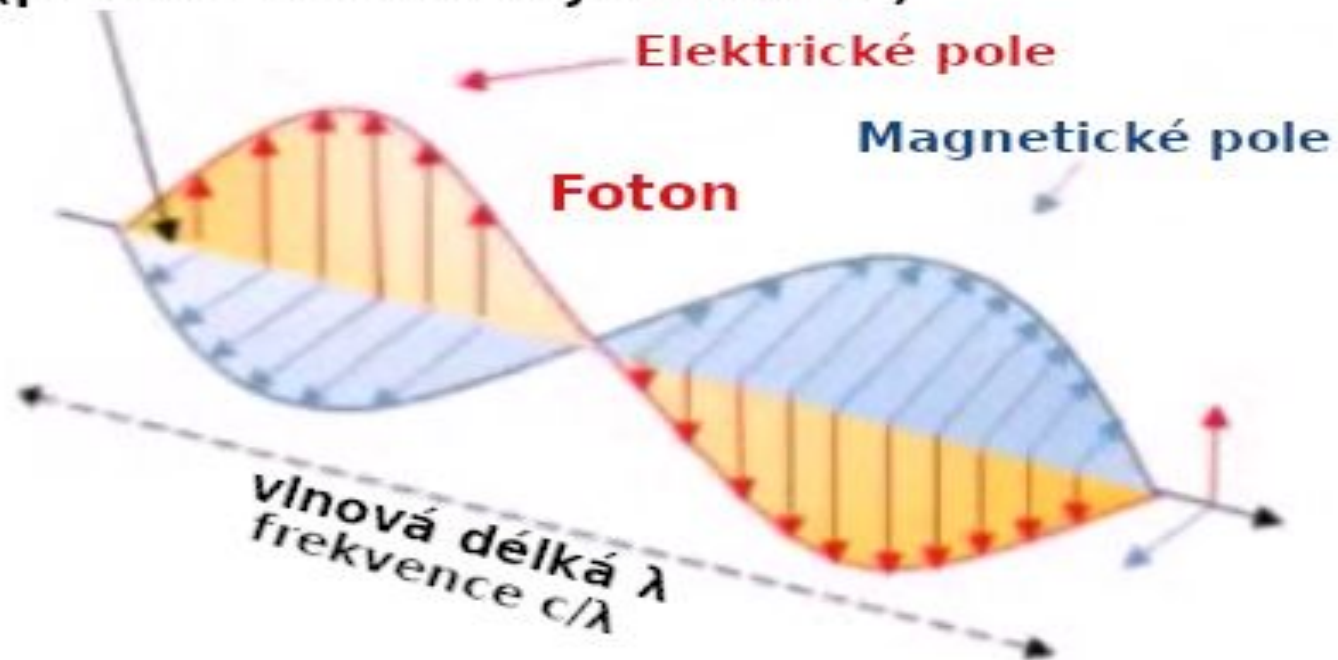

STOP5G – 5G Rizika – 5G Summit

MARTIN L. PALL, PHD

PROFESSOR EMERITUS OF BIOCHEMISTRY & BASIC MEDICAL SCIENCES,
WASHINGTON STATE UNIVERSITY

5G RISK: THE SCIENTIFIC PERSPECTIVE Vědecká Perspektiva

- **The Intracellular Mechanism of Harm from Wireless Radiation**
Intracelulární mechanismus poškození bezdrátovým zářením
- **The Eight Primary Areas of Biological Harm**
Osm Primárních Oblastí Biologického Poškození

Píše, dnes je 1 autista z 38 lidí. Po 5G odhaduje, že to bude každý druhý, ale spíše většina dětí se narodí jako autista. Predikuje masivní rozšíření slepoty a potratů...

the5Gsummit.com

EMF aktivace VGCC zvyšuje produkci volných radikálů



EMF

STOP5G.CZ

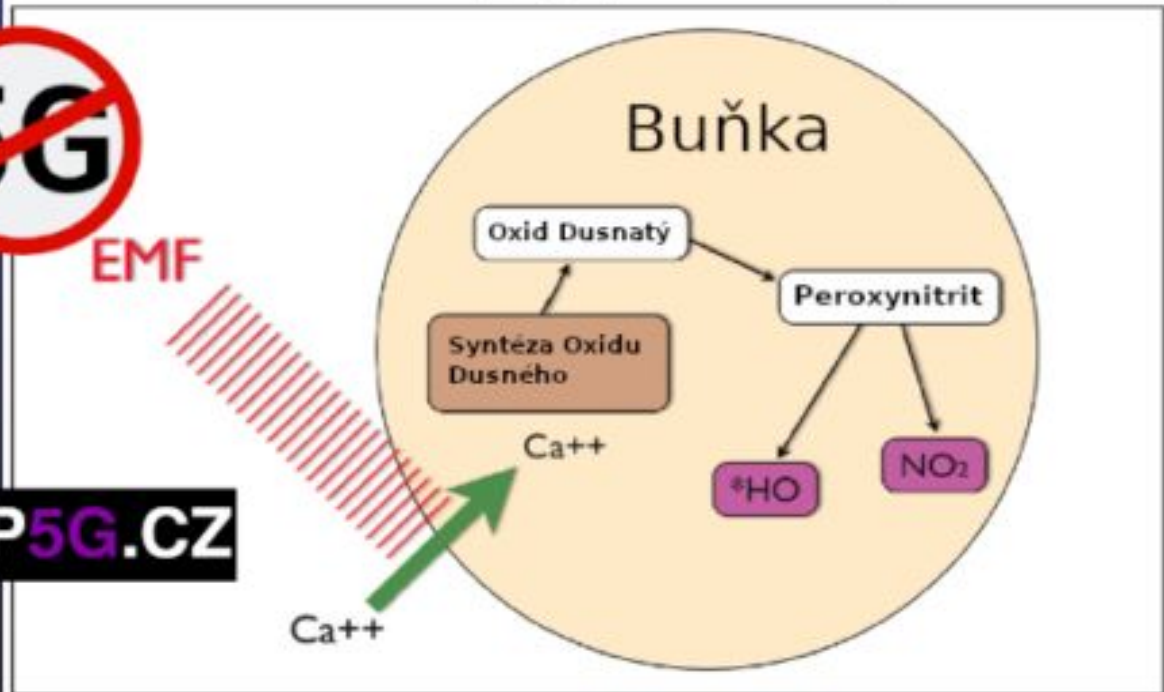

Autor snímku: Dr. Paul Dart a Dr. Martin Pall

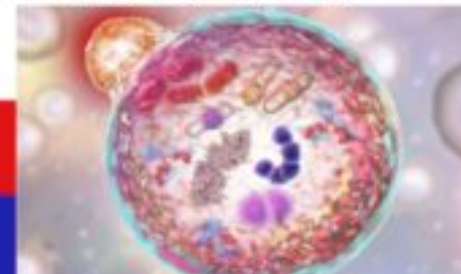
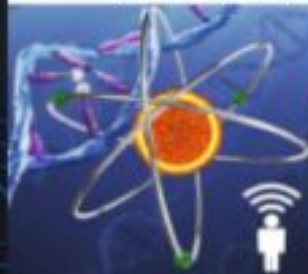

Zdravotní Účinky EMF

- **Invaze do nervového systému neurologické / neuropsychiatrické účinky.**
- **Prolomení našeho Endokrinního (hormonálního) systému.**
- **Oxidační stres a poškození Volnými Radikály, chronické onemocnění.**
- **Rozpad DNA - Rakovina a také Mutace v buňkách zárodečné linie.**

EMF způsobuje oxidační stres:

- Zvyšuje se hladina ROS
- Snížení antioxidantů
- Prodloužení životnosti ROS
- Nerovnováha způsobuje OS

'Cytochrome c oxidase'
je enzym odpovědný za
transport elektronů do
kyslíku, který vede ke
vzniku ATP a vody.
Proces je narušen.

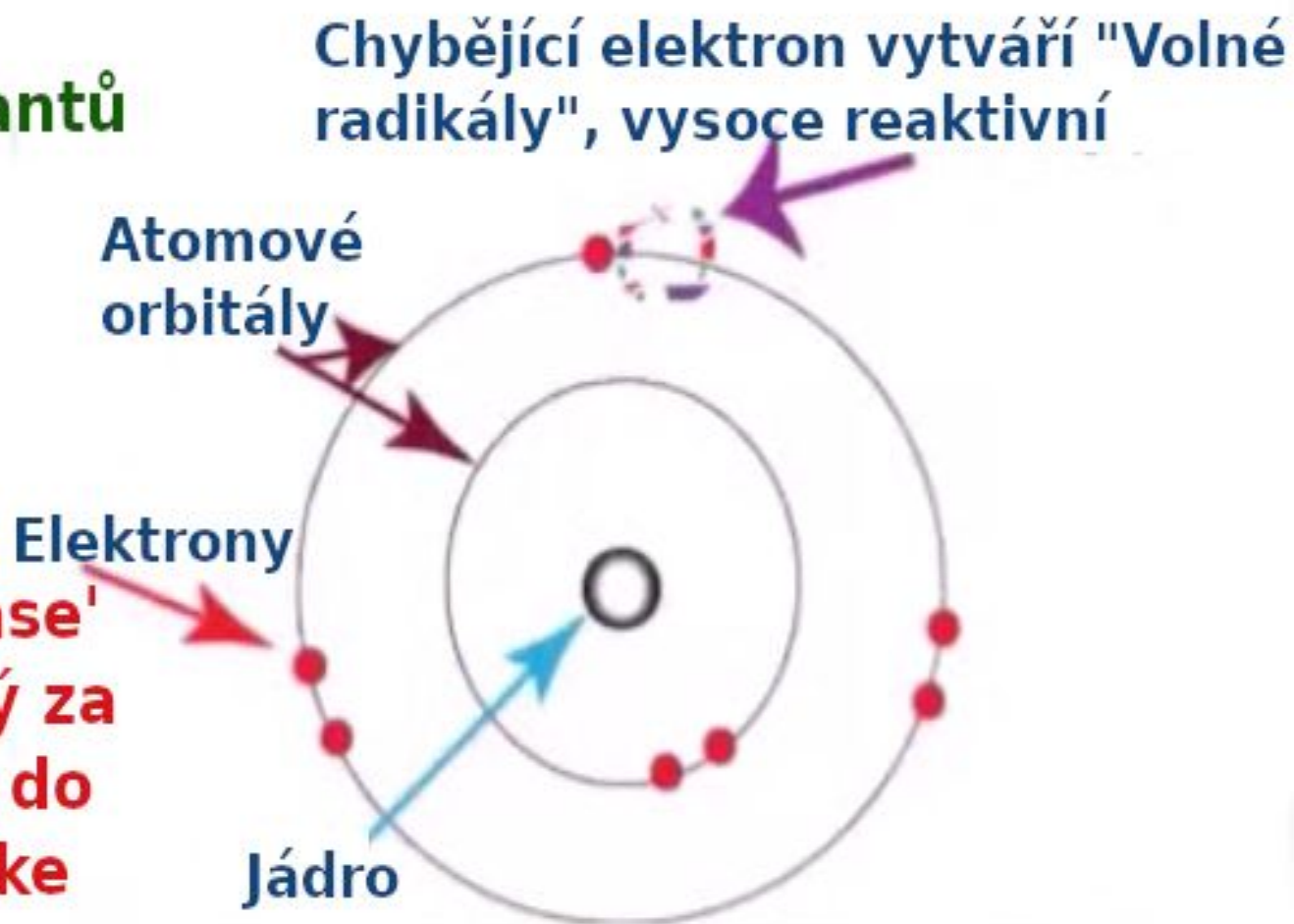

Zdravotní Účinky EMF

- **Programovaná buněčná smrt**
- **Nižší mužská a ženská plodnost, zvýšené úrovně spontánního potratu.**
- **Nadměrného množství intracelulárního vápníku – Mitochondrie regulují vápník v buňce.**
- **Rakovina prostřednictvím 15 různých mechanismů.**
- **Srdeční účinky, Demence, ADHD a Autismus**

Zdravotní Účinky 5G a EMF

- **Zvýšená hladina vápníku v buňkách vede k produkci peroxynitritu. Peroxynitrit je základem většiny zánětlivých onemocnění, včetně neurodegenerativních a kardiovaskulárních onemocnění, migrén a alergií.**
- **Vlivem EMF se mozek může stát hyperaktivní a přetížený, což vede ke ztrátě koncentrace, ADHD, Demenci**

Bone marrow in the skull of a child absorbs **10x more wireless radiation compared to that of an adult.**

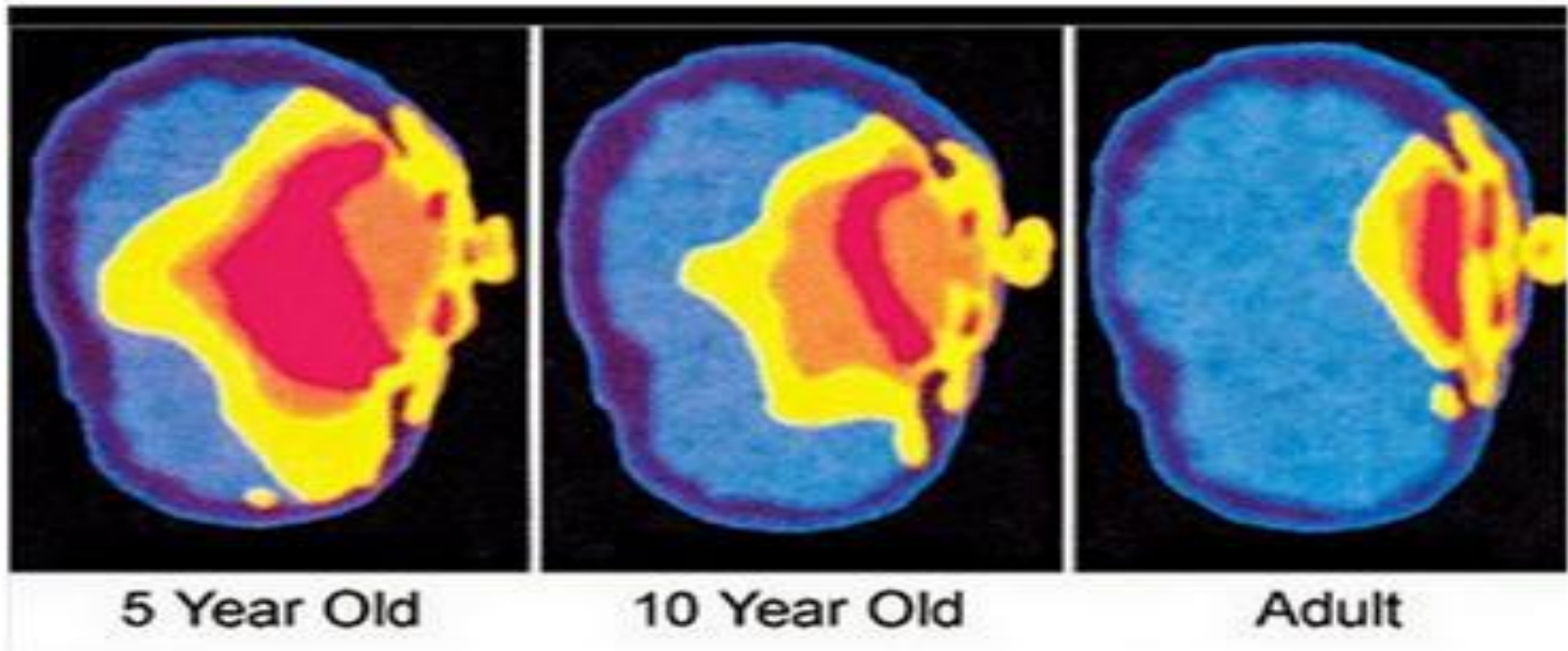

Source: Slides from Dr. Om Ghandi, Professor and Chair, Department of Electrical Engineering, University of Utah

Uměle EMF způsobuje Rakovinu

- **Mnoho nemocí civilizace, obzvláště rakovina, je příbuzný artefaktu elektřiny: elektromagnetické rušení (EMI) nebo “špinavá elektřina.” Historická data ukazují, že elektrifikace snížila délku života. EMI je biologicky aktivní a ovlivňuje mitochondriální funkci, která je jádrem prakticky všech chronických onemocnění. Rakoviny se zdají být specifické pro frekvenci, což znamená, že určité frekvence způsobují specifické rakoviny.**

5G Zabijí Celý Biologický Život

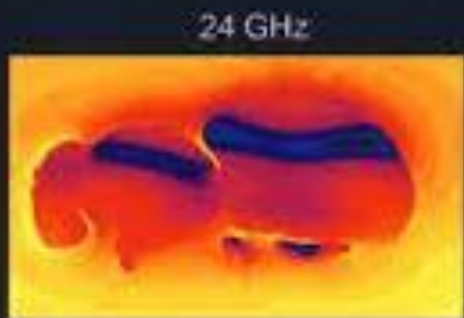
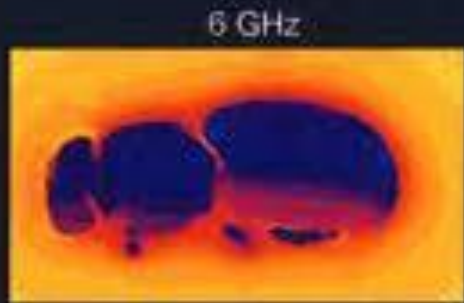
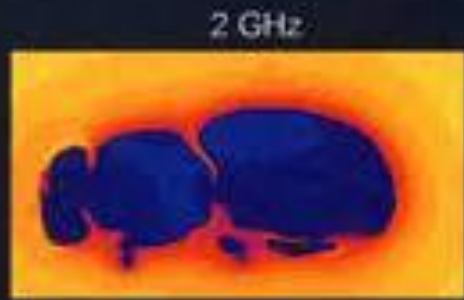

- Pro navigaci ve vztahu používají ptáci a včely magneticky citlivé látky zvané krypto-chromy. Jedná se o proteinové pigmenty, které se nacházejí prakticky ve všech zvířatech, rostlinách a mnoha bakteriích. Kryptochromy měří světlo a resetují biologické hodiny u zvířat a rostlin, nebo jimi zvířata vidí směr magnetického pole Země.

Enriko Grani – Můj telefon mi dal Nádor do Mozku

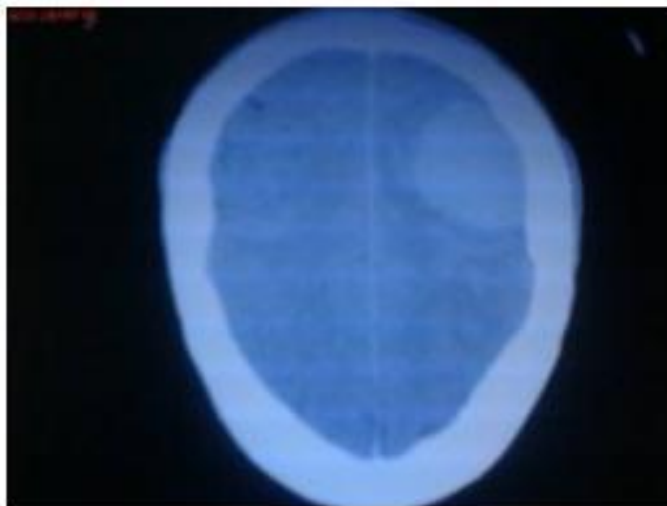

5G, EMF – Historie

STOP5G.CZ

Elektromagnetické pole a životní prostředí

Karel Marha, Ing. Jan Musil, Hana Tuhá - Praha 1968, str. 59-62

(GUO 28/77)

EFFECTS OF NONIONIZING ELECTROMAGNETIC RADIATION

Declassified and Approved For Release 2012/05/10

GOVERNMENT USE ONLY

Pouze pro Vládní Použití

Účinky Neionizujícího Elektromagnetického Záření

JPRS L/7298

3 August 1977

Limity platné do roku 1999: 4,3 V/m.

Limity platné od roku 2000: 41 V/m.

A od roku 2015: 127 V/m pro pásmo GSM 1800 MHz!

Doporučovaný limit pro zdraví: Do 0,1 V/m!

Historie EMF a 5G

Vstup elektromagnetických vln do organismu

absorpce

indukce

rezonanční

nerezonanční

indukované dipóly

iontový proud

polovodičové usměrnění

Netermální Účinek je Znám již od Roku 1926!

rozměrová

relaxační

vybuzení molekul

orientace a kmitání dipólů

změna dráždivosti buněk

změna potenciálu buněk

zrychlení pohybu

změna struktury

změna reaktivity

řetězení dipólů

shlukování koloidů, tvorba pseudo-makromolekul

změna permeability buněčné membrány

tepelný účinek

netepelný účinek

Mechanismus dílčích účinků radiových vln



Přiznání – Enviromentální Studie

- **VELKÉ BEZDRÁTOVÉ PŘIZNÁNÍ: Nejsou žádné studie, které by ukázaly bezpečnost 5G !!! –7. února 2019**
- **2008 - V environmentální epidemiologické studii zadané spolkovou zemí Štýrsko v Rakousku v obcích Hausmannstatten a Vasoldberg, 2543 účastníků, v okruhu 1200 metrů od vysílací věže, u osob žijících v okruhu 200 metrů. Riziko rakoviny ve vyšším expozičním rozmezí nad $> 1000 \text{ uW/m}^2$ bylo 23krát vyšší u rakoviny prsu. Riziko nádorů na mozku při $> 1000 \text{ uW/m}^2$ bylo 121krát vyšší.**

Elektromagnetické pole a životní prostředí – Československo 1968

- Karel Marha, Ing. Jan Musil, Hana Tuhá – Praha 1968, str. 59-62**
- Tato česká studie byla přelomová v tom, co zjistila: Přímo na půdě SZÚ Praha bylo opakovaně prokázáno, že již při mnohem nižších výkonech vysílače, dokonce tak nízkých, že ještě nedochází k měřitelnému ohřevu tkání, již dochází k mnoha nereverzibilním, tedy nevratným poškozením buněčných membrán a jádra, které si buňka již není schopna sama opravit a vykazuje chybné fungování s kumulativními efekty, které vzrůstají s každým**

EMF Historie

- **1971 - Doktor Glaser prostudoval a opatřil anotacemi přes 3000 odborných studií**
- **1948 - Louis Daily z University of Minnesota a pobočka Mayo Clinic stručně popsali šedý zákal, který se objevil u psů vystavených přímému mikrovlnnému záření**
- **1953 John T. McLaughlin lékař a lékařský v Hughes Aircraft Corporation - 100 případů vnitřního krváčení z celkové pracovní síly 6000. Případy leukemie, nádory v mozku, úmrtí u lidí co testovali mikrovlny**

2G (1996)
17,000 antennas (USA)⁷



3G (2006)
195,613 antennas (USA)⁸

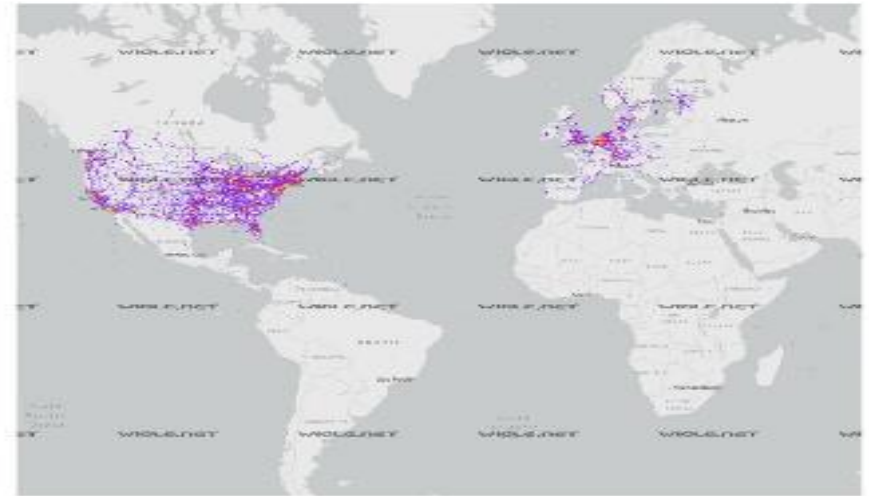

4G (2016)
210,000+ antennas (USA)⁹

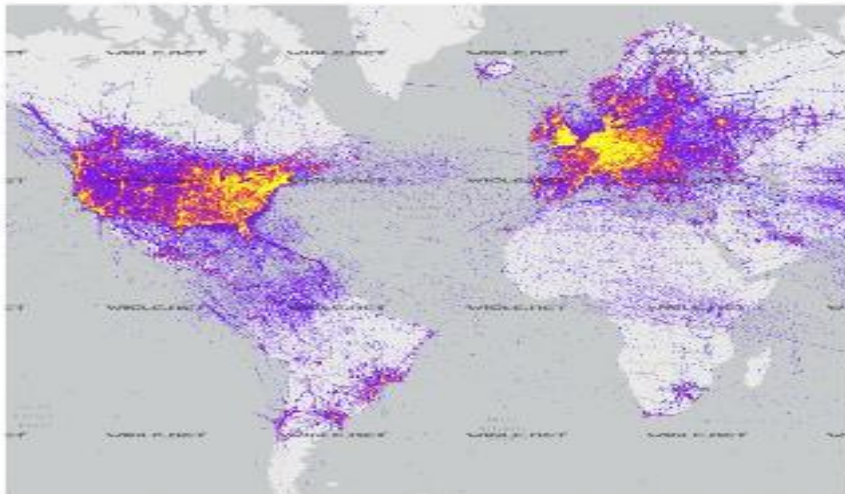

5G (2019 & Beyond)
13,000,000+ antennas by 2025 (USA)¹⁰



**Zapletení lidské rasy se zneužitím
technologie umělé inteligence
Zneužití umělé inteligence, kybernetiky,
robotiky, biometrie, bioinženýrství,
výpočetní techniky, 5G a kvantové
výpočetní techniky**

7 UNITED STATES DISTRICT COURT SOUTHERN

8 DISTRICT OF CALIFORNIA

9 Trestní oznámení na: Google L.L.C., Facebook Inc, DeepMind Inc, Alphabet Inc,
10 Neuralink Inc, tesla Inc, Larry Page, Sergey Brin, Sundar Pichai, Mark
11 Zuckerberg, Elon Musk, CISON PR NewsWire & John Doe's 1-19

12 **OKRESNÍ SOUD SPOJENÝCH STÁTŮ JIŽNÍ CALIFORNIE**

13 The AI Organization, Inc, Cyrus A. Parsa, Victims of
14 Persecution, Rape, Torture, Concentration Camps,
15 Sex, Human and Organ Trafficking and Organ
16 Harvesting in China, Hong Kong, America and Around
17 the World, not limited to democracy activists, Falun
18 Dafa Practitioners, Uyghurs, Christians, Tibetans,
19 Judges, Lawyers and Journalists tortured and killed in
China. John Does 1-Unlimited

Plaintiff(s),

Žalobce(i)

vs.

20 Google L.L.C, Facebook Inc, DeepMind Inc, Alphabet
21 Inc, Neuralink Inc, Tesla Inc, Larry Page, Sergey Brin,
Sundar Pichai, Mark Zuckerberg , Elon Musk, CISON
PR NewsWire & John Doe's 1-29

Defendant(s).

Obžalovaný(ní)

) Case No.: '19CV2407 CAB AHG

) **Případ číslo:**

) **COMPLAINT: STÍŽNOST:**

STOP5G

) (1) MISUSE OF ARTIFICIAL
) INTELLIGENCE, CYBERNETICS,
) ROBOTICS, BIOMETRICS,
) BIOENGINEERING, 5G AND
) QUANTUM COMPUTING
) TECHNOLOGY

) (2) ENDANGERING THE HUMAN
) RACE WITH THE MISUSE OF
) ARTIFICIAL INTELLIGENCE
) TECHNOLOGY

Deepmind, OpenAI, Tesla, Neuralink, Sergey Brin, Larry Page, Mark Zuckerberg, Sundar Pichai, Elon Musk, CISON PR NewsWire & John Doe's 1-19

5G - Google, Facebook, Neuralink jsou zažalování za ozbrojování AI

- **Ozbrojováním umělé inteligence, kvantového počítání, robotiky, 5G, strojů, chytrých telefonů, inteligentních domů, inteligentních měst, IoT, hologramů, smíšené reality, nanotechnologií, klonování, úpravy genu, kybernetiky, bioinženýrství a vytvoření digitálního mozku umělé inteligence propojeného s vyhledávacím modulem Google s využitím a extrakcí lidských biometrických dat, digitálních biometrických kódů včetně obličeje, hlasu, zdraví, orgánů, neuronových sítí a technologií rozpoznávání těla.**

5G - Google, Facebook, Neuralink jsou zažalováni za ozbrojování AI

- Google, Facebook, Neuralink jsou zažalováni za ozbrojování AI Technologických přenosů, spoluúčast na genocidě v Číně a ohrožení lidstva zneužitím AI. Jedná se o nejvýznamnější a nejdůležitější soudní proces 21. století a má dopad na celý svět. Spolu s jejich společnostmi jsou také obžalováni generální ředitelé a zakladatelé Mark Zuckerberg, Elon Musk, Sergey Brin, Larry Page a Sandar Pichai.**

5G – Satelity – SpaceX - Tesla



5G Satelity – Země v Mikrovlnce...

- **7. října 2019, kdy Mezinárodní telekomunikační unie zveřejnila nové aplikace SpaceX o dalších 30 000 satelitů, celkem 42000**
- **SpaceX také oznámil urychlený plán vypouštění: do konce roku 2019 plánuje vypustit dalších 240 satelitů a do konce roku 2020 až 1440 satelitů**
- **satelity mají být rozděleny do 72 orbitálních rovin nakloněných k rovníku v úhlu 53 stupňů.**

Země v Mikrovlnce, chcete to?

- **Satelity umístění v nejzranitelnější části zemského prostředí: ionosféry**
- **Ionosféra je nabitá na 300 000 V a poskytuje energii pro elektrický obvod**
- **Když 66 satelitů Iridium Corporation začalo poskytovat službu mobilních telefonů ve středu 23. září 1998, lidé na planetě hlásili bolesti hlavy, závratě, nevolnost, nespavost, krvácení z nosu, bušení srdce...**

CORONAVIRUS - Patent -
Přihlašovatel: PIRBRIGHT INSTITUTE
(UK), financovaný Wellcome Trust,
DARPA, Bill & Melinda Gates
Foundation, EU, Patentový úřad USA

Coronavirus čísla patentů: **Ozbrojení**
10,507,237; 10,294,277; Telekomunikací
10,202,578; 10,130,701;
9,969,777; 9,457,075; 9,243,230;
9,145,548; 8,828,407; 8,501,466;
8,455,201. U.S. Patent Office.

Nanotechnologie
Coronavirus -
biologická zbraň -
aktivace pomocí 5G -
Fyzikální genocida -
Zneužití A.I.

Biometrická
manipulace s
DNA



WUHAN, 13. února 2019 (Xinhua) - Čínští
telekomunikační operátoři a provozovatelé dálnic se
dohodli na zahájení prvního projektu inteligentní dálnice
založeného na 5G v centrální provincii Che-pej.

United States Patent
Bickerton et al.

Belt and Road
Initiative



(10) Patent No.: **US 10,130,701 B2**
(45) Date of Patent: **Nov. 20, 2018**

Google, Facebook,
Tesla, Neuralink
žalován za zbraňový
přenos AI Tech,
spoluúčast na
genocidě v Číně,
ohrožení lidstva a
zneužitím AI.

CORONAVIRUS

Applicant: **THE PIRBRIGHT INSTITUTE,**
Pirbright, Woking (GB)

<210> SEQ ID NO 12 **Umělá sekvence**
<211> LENGTH: 338
<212> TYPE: PRT
<213> ORGANISM: **Artificial** Sequence



Coronavirus – Nanotech - 5G

- **WUHAN, 13. února 2019 (Xinhua) - inteligentní dálnice**
- **Coronavirus – Patent – US Pat. Č. 10 130 701. (20. listopadu 2018)**
- **5G a NanoCore Síť – Neuronová Síť**
- **Nová Hedvábná Stezka (The Belt and Road Initiative)**
- **NanoDots - jeden bit dat 1 nebo 0**

Coronavirus – Nanotech - 5G

- **Nanočástice mohou být aktivovány 5G mikrovlnami v lidském těle. Částice mohou být ovlivněny, ovládány, nebo měnit naše informační pole, kvantové pole, DNA. Zároveň se shromažďují všechna data, na které se používají různé druhy algoritmů – zneužitá A.I. Aktivace nanočástic může být pomocí pozemních 5G stanic nebo pomocí satelitů.**

HARPA – Biotech, Peníze, Armáda

HARPA ECOSYSTEM

HARPA will work within an innovation ecosystem that includes: the commercial market; biotech and healthcare companies; venture capital and philanthropy; academic institutions; and other government and regulatory agencies. Private sector partners and federal regulatory agencies will be integral to the program planning process from the outset.

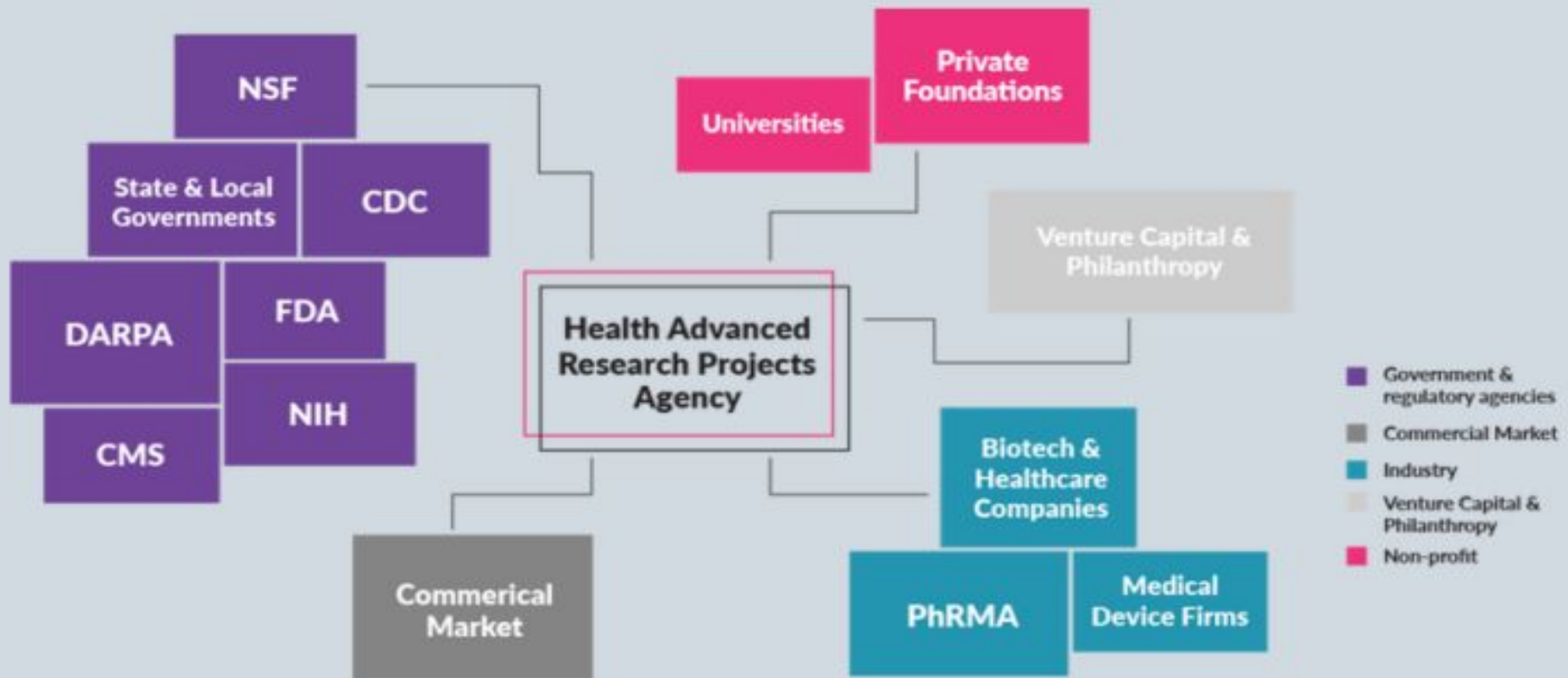

Světová Zdravotnická Organizace



**WHO has seriously overstepped its bounds
regarding wireless radiation
promoting a cover-up**

5G – SMART – Elektronické Tao - Microchip

SECRET
MMILITARISED
ARMAMENTS IN
RESIDENTIAL
TECHNOLOGY

Tajná
Vojenská
Výzbroj v
obytné
technologii

**Goole** výkonná
rada tlačí na e-
tatto, které čte
vaši mysl

SIGNS AND SYMBOLS RULE THE WORLD
NOT WORDS NOR LAWS
@UnplugTheMatrix

Ex-DARPA Head Wants You to Swallow ID Microchips
freedomspheonix.com
Google executive also pushes e-tattoo that reads your mind

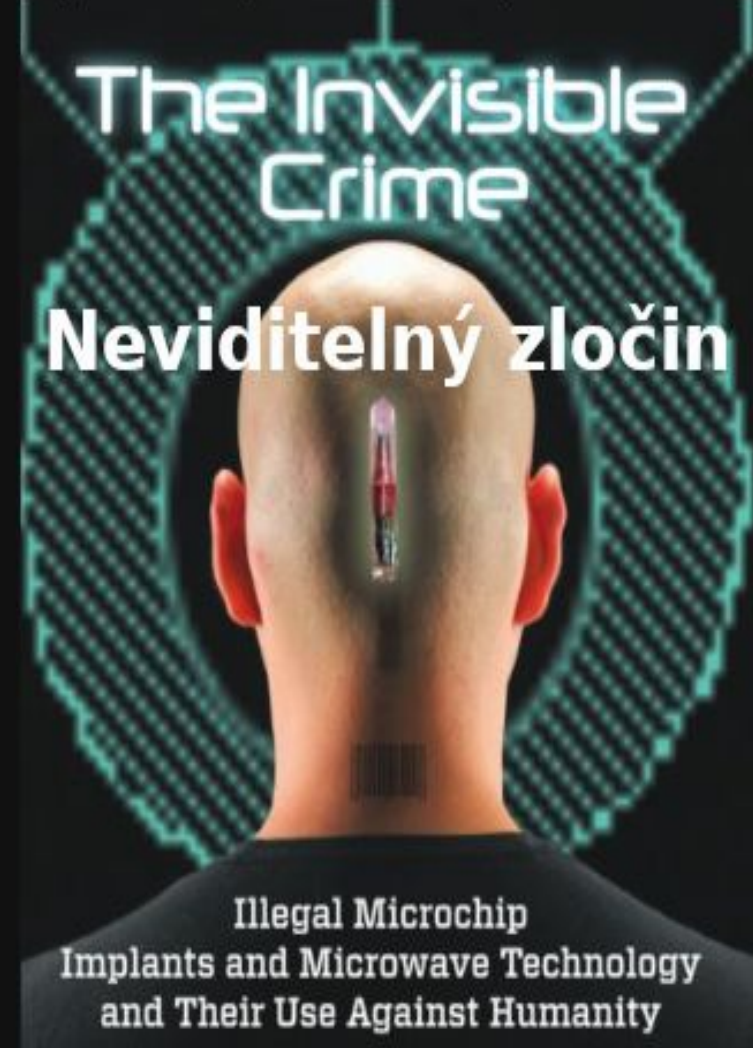

Nelegální mikročip implantáty a mikrovlnné technologie a jejich použití proti lidskosti

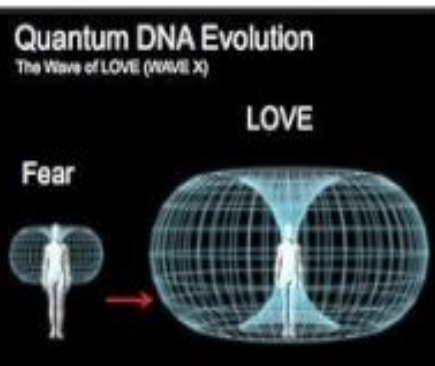

STOP5G.CZ

5G Apokalypsa - Sacha Stone

5G – Parlament EU, Státní Zdravotní Ústav, Elektromagnetické Spektrum

STÁTNÍ ZDRAVOTNÍ ÚSTAV



Parlament EU potvrdil rizika vyzařování 5G

Electromagnetic spectrum - Elektromagnetické Spektrum

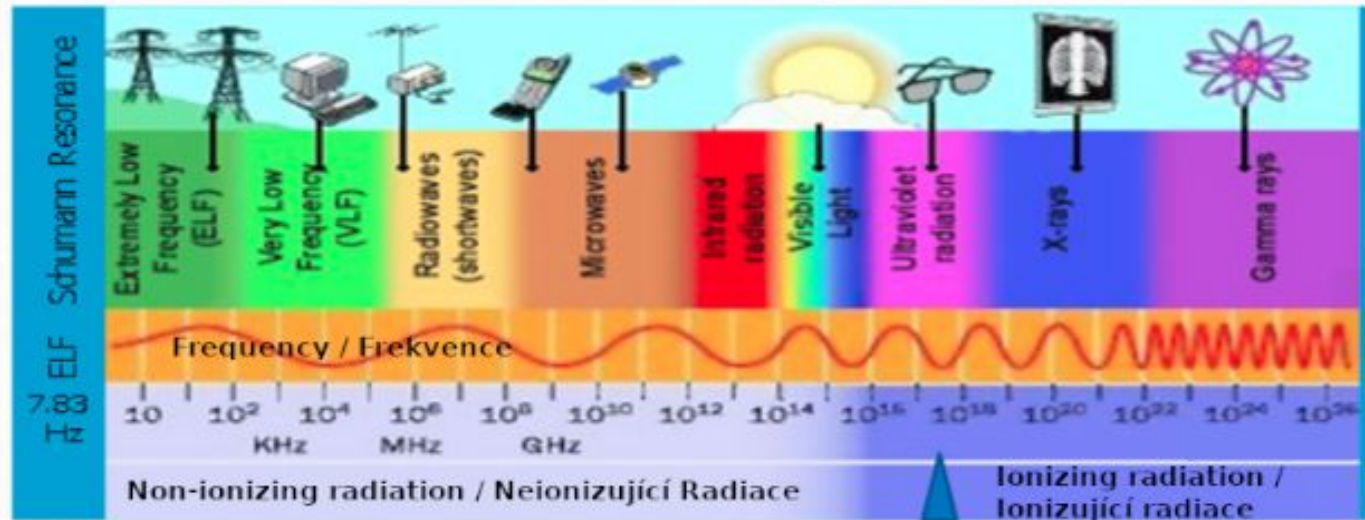

Long-term exposure
"cumulative"
non-thermal effects
Dlouhodobá Expozice „Kumulativní netermální účinky“

Short-term exposure
Instant thermal effects
Krátkodobá Expozice -
Okamžité tepelné účinky

Před použitím
mobilního
telefonu

Po 15 minutách
používání
mobilního telefonu

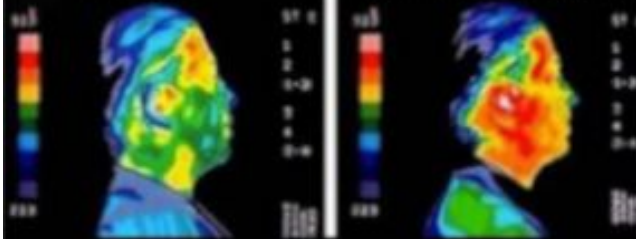

www.elektrosmog-zony.cz



Stop5G.cz

DVT-TV 5G, Petice za STOP5G

5G je "Pátá generace" mobilní telekomunikace, která slibuje 100x rychlejší bezdrátové připojení k Internetu a za jakou cenu? Systém 5G funguje ve frekvenčních pásmech 600-700 MHz (bývalá DVT-TV), 3-5 GHz, 20-100 GHz.

Mezinárodní petice proti 5G byla podepsána přes 199,947 z 204 zemí

Civilizační Nemoce – Elektřina

- **Zdá se, že každé rozšíření využívání elektřiny od 19. století koreluje s drastickým vzestupem všech moderních civilizačních nemocí, tato informace byla schovávána od veřejnosti, aby nebránila komerčnímu zisku, vojenské expanzi a univerzálnímu pohodlí.**
- **Více než 100 let kvantové fyziky nemělo žádný vliv na to, jak žijeme naše životy, ani na to, jak vnímáme realitu, stále pracujeme na Západě s iluzí, že naše těla jsou tvořena hrudkami diskrétní hmoty**

Sydney – Zastavení 5G Pravní Cestou

KROKY K PŘÍPRAVĚ DŮKAZŮ PRO SOUDNÍ SPORY A POTENCIÁLNÍ NÁPRAVY

1. [Přehled rozhlasových vysílačů](#)
2. [Evidence podnikatelů v elektronických komunikacích podle všeobecného oprávnění](#)

Právník

WARNING & OBJECTION NOTICE



TAKE NOTICE that the warnings and objection contained in this notice is intended not only to protect myself, my family and my property but it is intended to also protect you and to warn you of your duty of care and to warn you of the possible consequences that any of your actions or omissions in regards to the emission of any non-ionizing electromagnetic radiation onto my land from your facility and situated at that is either in your possession, charge and/or directly or indirectly under your control and/or under your management. That failure to heed this notice has the potential to place you in jeopardy of being both criminally and civilly liable for any actions or omissions that cause harm, injury and damage.



STOP5G.CZ

RAYMOND J. BROOMHALL

 BARRISTER 

Cesta k Ochraně Lidí

- **Austrálie - právník Ray Broomhall - Zásady předběžné opatrnosti aneb cesta k ochraně lidí před inteligentními měřiči a telekomunikačními anténami. Australské telekomunikace byly nuceny zrušit 5G zavádění v Sydney.**
- **Nejjednodušší argument je, že ARPANSA, ČTU nemůže poskytnout lékařskou pomoc, radu. K tomu jsou kvalifikovaní pouze lékaři.**

FCC – Protesty – 5G je Karcinogen



**Zrušit Oddíl 704
Telekomunikačního
Zákona z roku 1996**

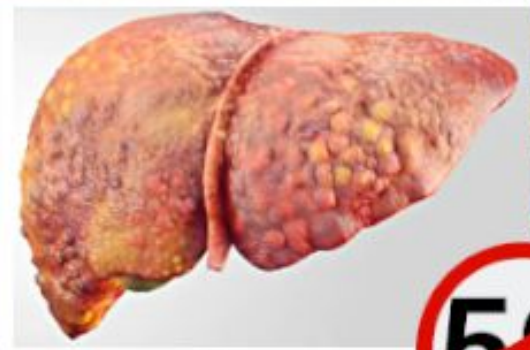
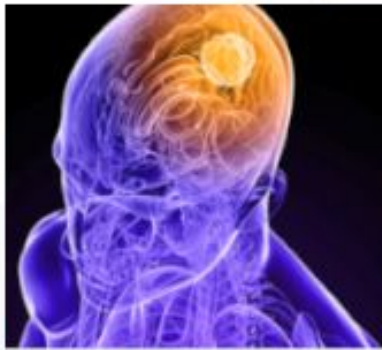
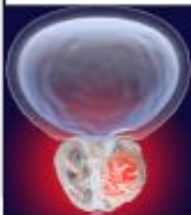

NTP
National Toxicology Program
U.S. Department of Health and Human Services



5G – Poškození DNA – Netepelné Účinky



Non-ionizing radiation
(cell phones)

DNA and the Microwave Effect
Overproduction of
ROS (Reactive Oxygen Species)



STOP5G.CZ

5G – Brusel Zastavil Zavádění 5G

BRUSEL ŘÍKÁ NE!

"Obyvatelé Bruselu nejsou pokusná morčata, jejichž zdraví mohu se ziskem prodat."



5G



"I cannot welcome such technology if the radiation standards, which must protect the citizen, are not respected, 5G or not,

The people of Brussels are not guinea pigs whose health I can sell at a profit. We cannot leave anything to doubt"

*~ Céline Fremault (CDH)
Environment Minister*

Stop5G

Stop5G – Mezinárodní Děň

STOP5G

NATIONAL
EVENT

10.05.2019



STOP 5G
CALIFORNIA



18:30-20:30
WAISENHAUSPLATZ
BERN

#stop5G!



STOP5G.CZ

STOP 5G
RALLY
MELBOURNE



STOP5G.CZ
STOP 5G

SATURDAY
22 JUNE



DISCONNESSI DAY
GIORNATA EUROPEA di SCIOPERO DIGITALE
1 LUGLIO 2019

2:30 PM
FLAGSTAFF
GARDENS

RESEARCH, SHARE & GET INVOLVED STOP 5G MELBOURNE



Stop5G – Mezinárodní Dění

- **Evropský parlament 1. října - Poslanci Philippe Lamberts, Michèle Rivasi a Klaus Buchner zvou dr. Marca Araziho z Phonegate, Prof. Em. Martin Pall a evropského propagátora 5G Alliance Maurizio Martucci na tiskovou konferenci k projednání zdravotních rizik 5G a zásad předběžné opatrnosti.**
- **USA 25. září - Soudní žaloba podaná proti záření mobilního telefonu.**

5G – Poslanci Zpráva



STOP5G.CZ

Jste můj zvolený zástupce. Toto právní oznámení o odpovědnosti je určeno k tomu, aby se v případě potřeby použilo jako důkaz u soudu a má v úmyslu Vás poučit, ochránit a probudit občanskoprávní a trestní odpovědnosti v souvislosti s vašimi činy nebo opomenutími souvisejícími s používáním technologie 5G ve vašem volebním obvodu. Malé buňky 4G / LTE tvoří nedílnou součást nasazení 5G. Tato technologie 5G způsobí, že budu vystaven bezdrátovému neionizujícímu elektromagnetickému záření proti mému souhlasu po celou dobu kdy jsem doma.



Pan / Paní

Poslanec / Poslankyně

Sněmovní 176/4

Praha 1 - Malá Strana



POSLANECKÁ SNĚMOVNA
PARLAMENTU ČESKÉ REPUBLIKY

Nicola Tesla – Biologický Systém, Rezonance 6 – 8 Hz



Our entire biological system, the brain, and the Earth itself, work on the same frequencies.

— *Nicola Tesla* —



Celý náš biologický systém, mozek a Země samotná, pracují na stejných frekvencích.

Alfa vlny v lidském mozku jsou mezi 6 a 8 hertz. Frekvence vln lidské dutiny rezonuje mezi 6 a 8 hertz. Všechny biologické systémy pracují ve stejném frekvenčním rozsahu. Alfa vlny lidského mozku fungují v tomto rozmezí a elektrická rezonance Země je mezi 6 a 8 Hz. Celý náš biologický systém, tedy mozek a země samotná - tedy pracují na stejných frekvencích. Pokud dokážeme elektronicky ovládat tento rezonující systém, můžeme přímo ovládat celý mentální systém lidstva. - Nicola Tesla

Tesla Wardenclyffe Project Archives

-ELECTRIC POWER IS EVERYWHERE PRESENT IN UNLIMITED QUANTITIES AND CAN DRIVE THE WORLD'S MACHINERY WITHOUT THE NEED OF COAL, OIL, GAS, OR ANY OTHER OF THE COMMON FUELS."



#stop5G!

NIKOLA TESLA



Elektrická energie je všude přítomna v neomezeném množství a může řídit světové stroje bez potřeby uhlí, ropy, plynu nebo jiných běžných paliv.

Stop5G.cz



Patent US6506148-B2 - Televize



Lies

**MÁLO ĽUDÍ VIE, ŽE EXISTUJE PATENT
US6506148-B2 Z ROKU 2001. PATENT, KTORÝ
STANOVUJE, ŽE TELEVÍZIE SÚ SCHOPNÉ
VYSIELAŤ A VYSIELAJÚ
PROPAGANDA
ELEKTROMAGNETICKÉ POLE, KTORE MÁ ZA
CIEĽ OVPLYVNŮVAŤ NERVOVÚ SÚSTAVU
DIVÁKA=JEHO OVLÁDANIE!**

2018

Bol prijatý marakéšsky pakt

**Práva imigrantov postavili nad práva
pôvodných bielych Európanov.
Invázia cudzích más sa rozbehla naplno!**



TV - Patent US6506148 B2

- Patent z roku 2001, který stanovuje, že televize jsou schopné vysílat a vysílají elektromagnetické pole, které má za cíl ovlivňovat nervovou soustavu diváka – jeho ovládní**
- U člověka byly pozorovány fyziologické účinky v reakci na stimulaci kůže slabými elektromagnetickými poli, která jsou pulzována určitými kmitočty blízkými 1/2 Hz nebo 2,4 Hz**

Akustické Zbraně – LRAD, Meduza

Při vysokých úrovních výkonu se může infrazvuk spojit s tělem a cítit zvuk jako vibrace.

STOP5G.CZ

Infrazvuk se vyskytuje v rozmezí od několika hertzů do asi 20 Hz.

Frekvence určuje, jaký druh poškození nastane.

5G Satelity

Akustické Zbraně

Infračervené generátory mohou vyvolat negativní emoce, jako je strach, úzkost nebo deprese, jakož i biologické příznaky, jako je nevolnost, zvracení, poškození orgánů, popáleniny nebo smrt - v závislosti na frekvenci a úrovni výkonu.

LRAD - Ultrazvuk

Infrazvuk – Ultrazvuk - Rezonance

- **Infrazvuk - Při vysokých úrovních výkonu se může spojit s tělem a cítit zvuk jako vibrace.**
- **Od asi 100 do 140 decibelů infrazvuk způsobuje různé biologické příznaky v závislosti na frekvenci a úrovni výkonu. V zásadě čím vyšší je úroveň výkonu, tím větší je poškození.**
- **V článku z prosince 1980, „The New Mental Battlefield“, „lze použít k vyvolání deprese nebo podrážděnosti u cílové populace.“**

Vývoj Fázového Antennního Pole

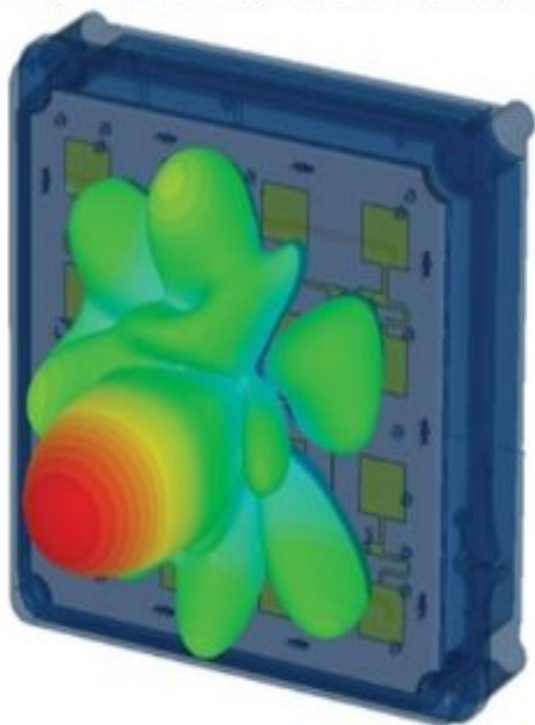
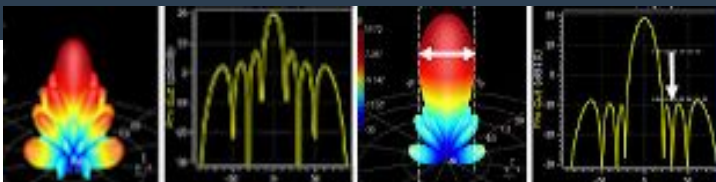

Vzorec Záření 4 x 4 Fázového Pole

NAVY - Vývoj Fázového Pole

Pasivní Pole - 1960



AEGIS AN / SPY-1

LNA (Low-Noise Amplifier) -
Nízkošumový Zesilovač
T/R - vysílač/přijímač
Rec. A/D - převod signálu z
analogu na digitál

Aktivní Pole - 1980



SMART-L is a long-
range Volume
Search Radar
(VSR) - SMART-L
je radarový
vyhledávač
hlasitosti
dlouhého dosahu
(VSR)

Digitální pole - 2000



Digitální Tvarování Paprsků

- Vícesvazkový provoz
- Flexibilní hospodaření s časovou energií
- Zlepšení světelnosti
- Vysoký výkon, integrace

A/D Převodník z analogového na digitální
T - transmitter, vysílač, R - přijímač, DDS
(Direct Digital Synthesizer) - Přímý
Digitální Syntetizér

STOP5G.CZ

Fázové Pole - Vývoj

- **Pasivní pole - anténní prvky spojeny s jediným vysílačem nebo přijímačem.**
- **Aktivní pole - každý anténní prvek připojen k malému polovodičovému vysílací / přijímacímu modulu (TRM) pod kontrolou počítače.**
- **Digitální Paprsek (DBF) – hlavní lalok,(IoT), vysokorychlostní zpětné komunikaci, družicových systémech**
- **Spojení s BidData a zneužitou A.i.**

5G – Digitální Tvarování Paprsku – Zaměřená Mikrovlnná Radiace

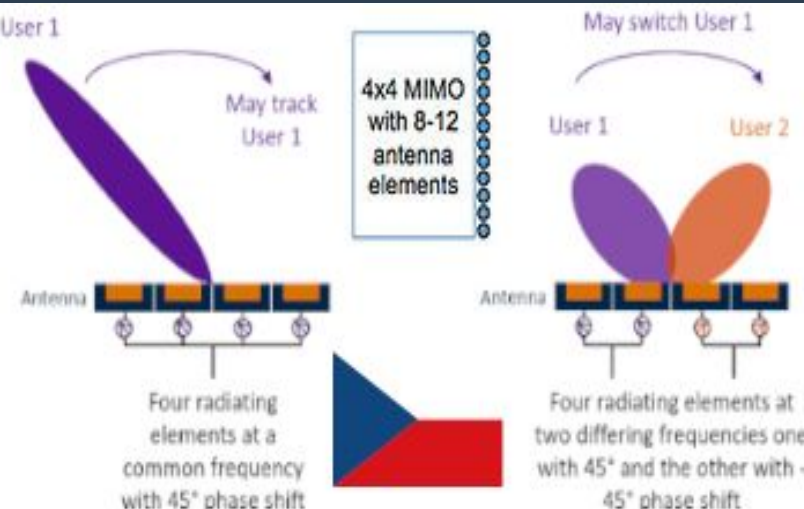

TESLA AT 78 BARES NEW DEATH-BEAM

Invention Powerful Enough to Destroy 10,000 Planes 250 Miles Away, He Asserts.

DEFENSIVE WEAPON ONLY

Scientist, in Interview, Tells of Apparatus That He Says Will Kill Without Trace.

- 3D beamforming **Software bullet**
- Boost capacity in the urban jungle
 - Increase SINR
 - Support higher user densities
 - By using active antenna arrays at the base station
 - Adaptive UE-specific 3D MIMO/beamforming in both vertical and horizontal directions (MU-MIMO)
 - Vertical cell splitting (sectorization) **Sniper bullet**
 - Proactive cell shaping



Antenna Beam Forming Active antenna User tracking

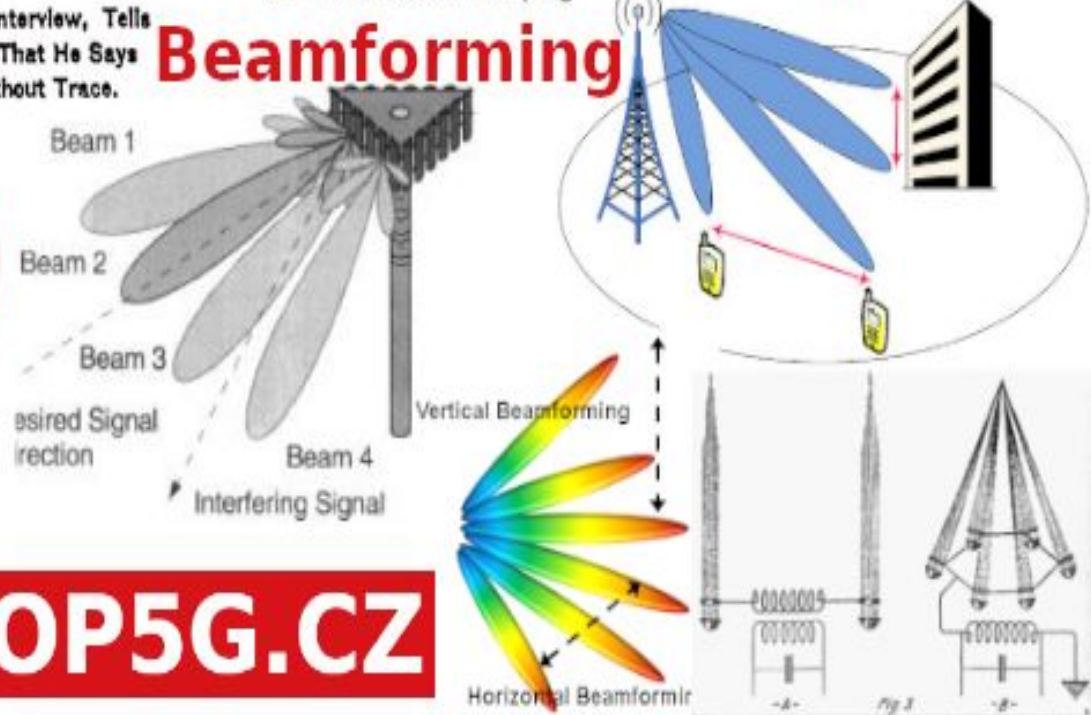
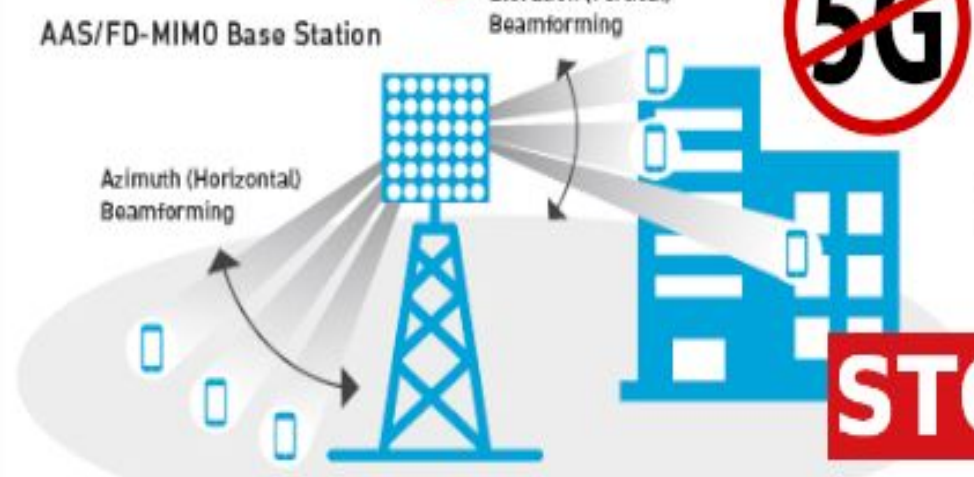

STOP5G.CZ

Antenní Pole – Fázové pole

- **Zvýšit celkový přírůstek signálu**
- **Zajistit příjem různých signálů**
- **Zrušit rušení z určitém směru**
- **„Nasměrovat“ pole tak, aby bylo nejcitlivější v určitém směru**
- **Určení směru příchodu příchozích signálů**
- **Maximalizovat poměr signálu k rušení a šumu (SINR)**

DEW, 5G – Směřované Energetické Zbraně

STOP5G.CZ

Směřované Energetické Zbraně



Celosvětový trh s Energetickými Zbraněmi - Předpověď - 2015 - 2024 (v miliardách USD)



5G Satelity jako Zbraň - Mikrovlnné, Energetické Zbraně - Laser

- **Mikrovlnné zbraně, 5G je v mikrovlnném rozsahu, který je obecně definován mezi 300 MHz a 300 GHz, což je RF, vaše Wi-Fi, 2G, 3G, 4G a 5G. Nejenom Vaše Wi-Fi může být použita jako zbraň**
- **Laserové Zbraňové Systémy – (Laser Weapon Systems) – General Atomics Electromagnetic Systems, GA-EMS**
- **Satelitní a Kosmické Systémy – (Satellite and Space Systems)**

Lasery a Mikrovlny

- Jsou dva základní typy DEW a to Lasery a Mikrovlny. Mikrovlny a lasery jsou součástí elektromagnetického spektra. Jsou vyrobeny ze stejné elektromagnetické energie, která se skládá ze světla a rádiových vln.
- Tuto energii lze vysvětlit pomocí vlnové délky nebo frekvence. Čím kratší je vlnová délka jakéhokoli energetického pole ve spektru, tím vyšší je jeho frekvence.

Active Denial System - PHASR

GBPPR Active Denial System

High-Voltage Power Supply

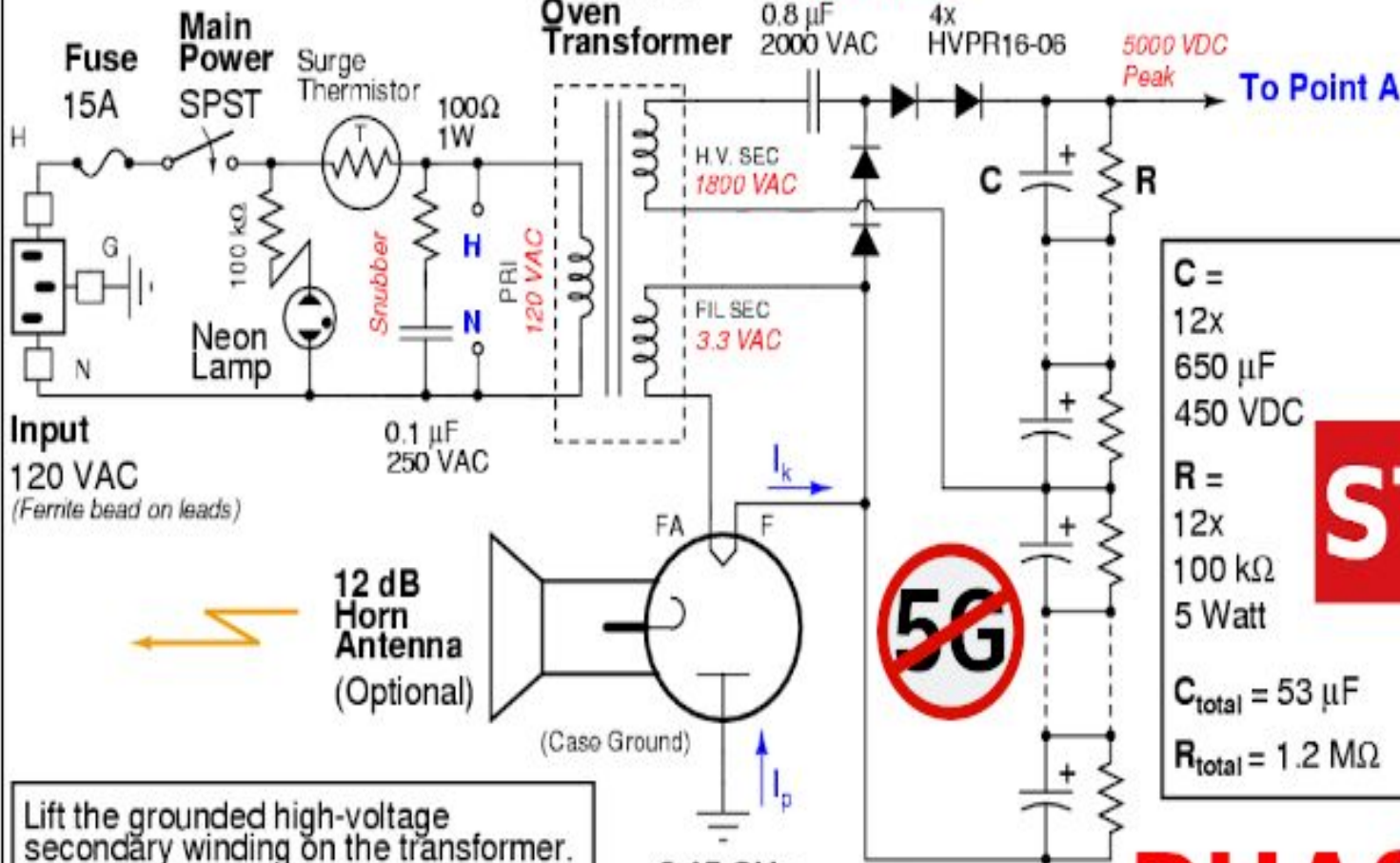

Lift the grounded high-voltage secondary winding on the transformer.

Arrange the capacitors in two banks of six.

2.45 GHz
CW Magnetron
(From an old microwave oven)

Nesnesitelná Bolest



STOP5G.CZ

Laserová Puška



PHASR

- C =
- 12x
- 650 μF
- 450 VDC
- R =
- 12x
- 100 kΩ
- 5 Watt
- C_{total} = 53 μF
- R_{total} = 1.2 MΩ

5G - Aktivní Systém Odmítnutí

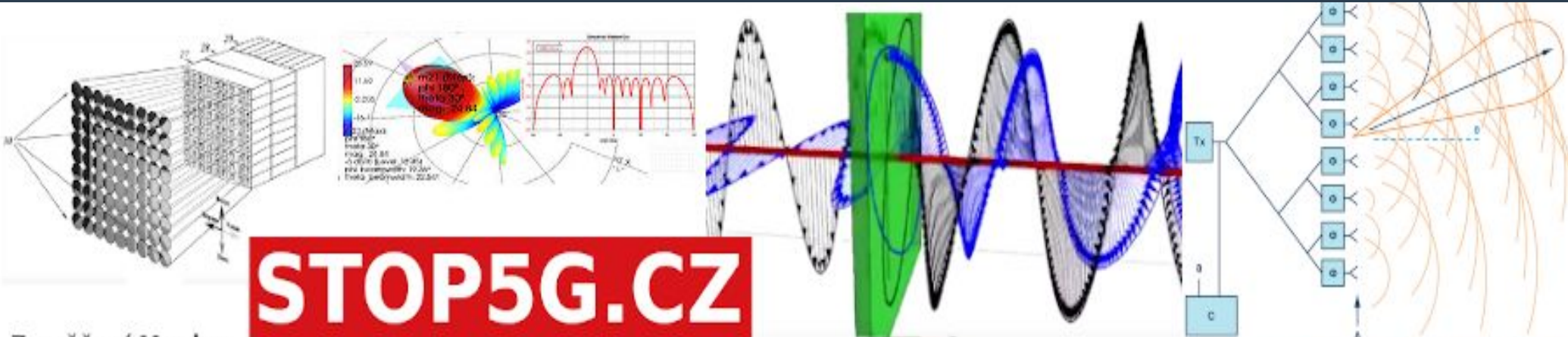

STOP5G.CZ

Zaměření Mnoha Lidí Současně



Zadat Požadovanou Sílu, Pokrytí, Směr



Teplota kůže 55°C

Zaměření Skupiny pro Kontrolu Davu



Aktivní Systém Odmítnutí



Active Denial System

(Ne)Smrtící Zbraně

- **Program Analýzy Modelování Lidských Účinků – Human Effects Modeling Analysis Program**
- **Aktivní Technologie Odmítnutí – Active Denial Technology**
- **Distribuované Zvukové a Světelné Pole – Distributed Sound and Light Array**
- **Vylepšený Granát s Třeskem – MK 20 MOD 0 Improved Flash Bang Grenade**

DEW – Směřované Energetické Zbraně – LDEW



STOP5G.CZ

LDEW



DEW Nabízí Následující Funkce

- Mají špendlíkovou přesnost, neomezenou kapacitu
- Nabízejí nízké náklady na použití a údržbu.
- Lze jimi snadno sledovat, zaměřovat a střílet pomocí sofistikovaných senzorů.
- Podle naladění, mohou nebo nemusí být smrtelné.
- Mohou pracovat za všech povětrnostních podmínek.
- Mohou zasáhnout více cílů, omezují vedlejší poškození. Systém přírůstku energie, sledování, zaměřování a řízení palby (ATP / FC)

HARRP – Ionisferá – Stopy v Mozku

SIGN OF ENERGY WEAPONS ATTACKS #6

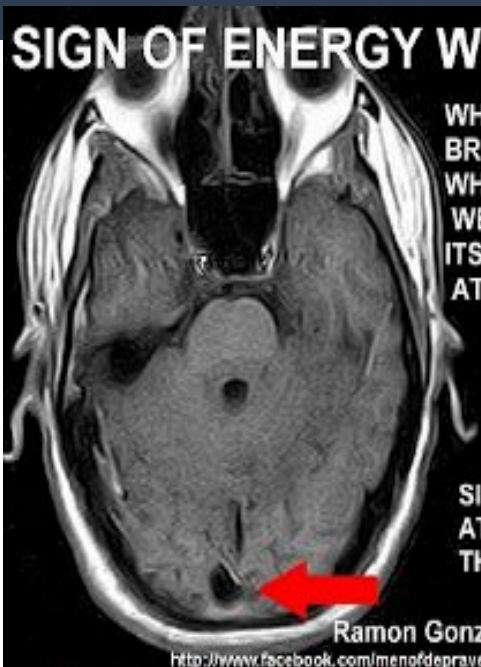

WHEN YOU TAKE AN MRI OF YOUR BRAIN AND YOU SEE HOLES (DARK SPOTS) WHICH IS DONE BY DIRECTED ENERGY WEAPONS ATTACKING BRAIN TISSUE ITS A SIGN PERPETRATORS HAVE BEEN ATTACKING YOU

SINCE 2008 PERPETRATORS HAVE BEEN ATTACKING MY BRAIN TISSUE CAUSING THIS HOLE

Ramon Gonzalez, Morciglio

<http://www.facebook.com/menofdepravedminds> <http://www.youtube.com/phirewerk>

WHAT ARE DIRECTED ENERGY WEAPONS (DEWS)?

DEWs are beams of concentrated electronic magnetic energy or subatomic particles to hit targets. Can be high-energy/solid-state lasers; high-power microwaves or charged-particle beams

A laser weapon would require a 500-kw beam to destroy a missile

Lasers with less power can shoot down drones, vehicles, boats, etc

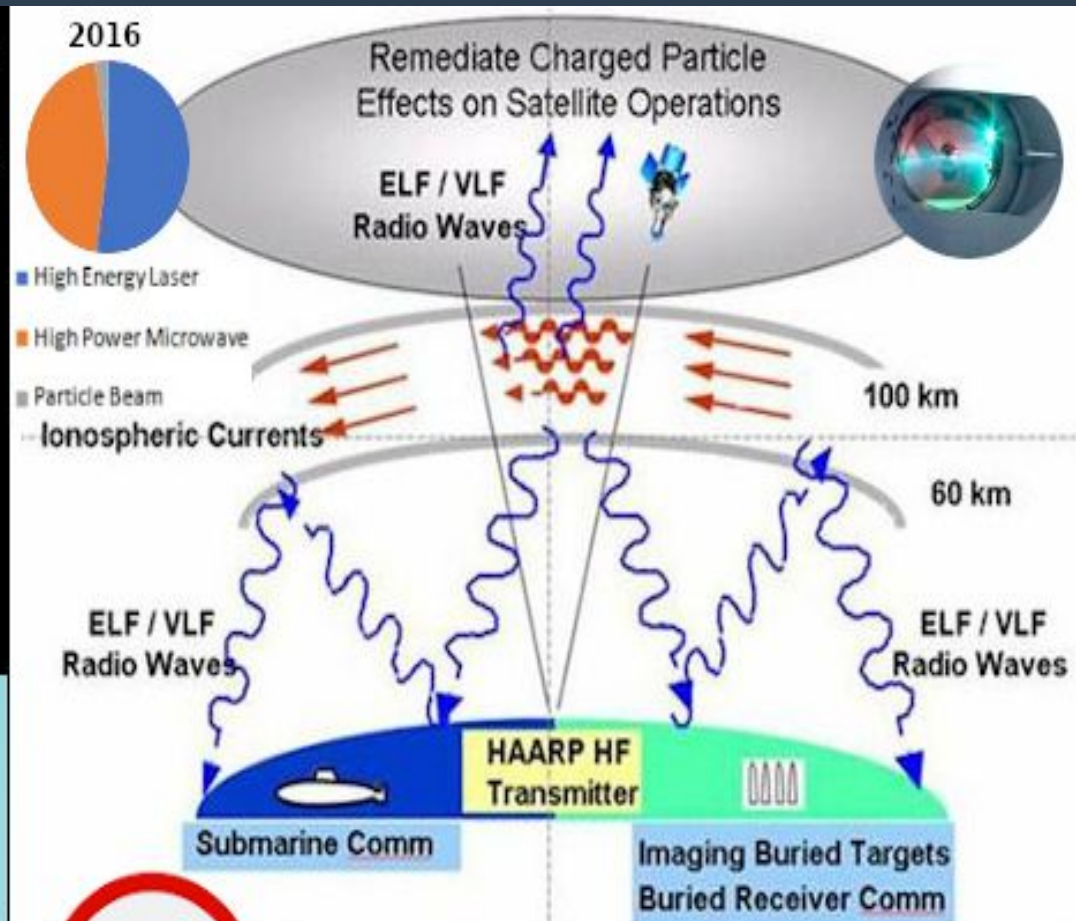

STOP5G.CZ

Projekt BlueBeam – Hologramy, 5G Satelity, Zemětřesení, Ovládání Mysli

STOP5G.CZ

NASA, CIA, NSA, DARPA, HARPA

Laser nebo EM Radiace

Rozbíhající Čočka

Holografická Emulze

3D Objekt

Skleněné Pláty



Projekt BlueBeam

- 3D Hologramy na Obloze
- Umělá Zemětřesení, Tsunami
- Umělé Myšlenky, Ovládání Mysli
- LRAD, Medusa - Akustické Zbraně, Umělý Hlas Boha, DEW
- Falešná Mimoszemská Invaze
- Umělé Viry - Nanotechnologie



Projekt BlueBeam

- **Falešné zjevení od Boha, 3D Hologramy na obloze**
- **Hlas Boží zbraně (Voice of God Weapons) – Akustické zařízení s dlouhým dosahem (LRAD – Long Range Acoustic Device) Zařízení Voice to Skull**
- **MEDUSA - Mob Excess Deterrent Silent Audio – projekt Odstrašujícího Tichého Zvuku**
- **Ovládání mysli (Mindcontrol) - nano mozkové implantáty**

Kontrola Mysli – MK-ULTRA, Monarch

MONARCH

Kontrola Mysli

Dr. Michael
Persinger



Patent US6506148B2

STOP5G.CZ

5G, 4G LTE – Ovládnání Mysli

- **MK-ULTRA, MK-DELTA, MONARCH – Psychotronické Elektronické Zbraně.**
- **Práce dr. Michaela Persingera, Igora Smirnova, Roberta Beckera (The Body Electric), Eldona Birda, Jamese Lynna, Andereje Puharič, Rosse Eddyho, Jose Delgado, Bill van Viese, Hermana Schwana a dalších poskytují dostatek důkazů existence těchto zbraní.**

Ovládání Mysli - Dr. Allen Frey

- **Dr. Allen Frey - Sluchový efekt mikrovln a aplikace - Lidská sluchová reakce na modulovanou elektromagnetickou energii.**
- **Allen Frey experimentoval s mikrovlnami a snažil se přenést mluvené slovo přímo do sluchového kortexu prostřednictvím pulzního mikrovlnného analogu vibrace reproduktorů - mikrovlnné slyšení**

Ovládání Mysli - Dr. Allen Frey

- **Frey zjistil, že lidské subjekty vystavené 1300 MHz až 3000 MHz mikrovlnám při průměrném výkonu 0,4 až 2 miliwatty/cm vnímaly slyšitelné zvuky.**
- **Dr. Frey se zdráhal experimentovat na lidech, ale jiní, obzvláště vědci z projektu Paperclip, nikoliv. Projekt Paperclip infiltrace německých vědců do Amerického vojensko průmyslného komplexu.**

Vlny mozku lze měřit Radio Zesilovačem – Projekt Medusa

Brain Waves Are Measured with Radio Amplifier

With an ordinary radio set for an amplifier, a young scientist at London is measuring brain waves. A fairly regular electrical wave emanates from the human brain during normal thought, but the waves diminish during sleep. The intensity of the waves is measured on an electric meter, enabling research men to study the relative intensity of thought processes.

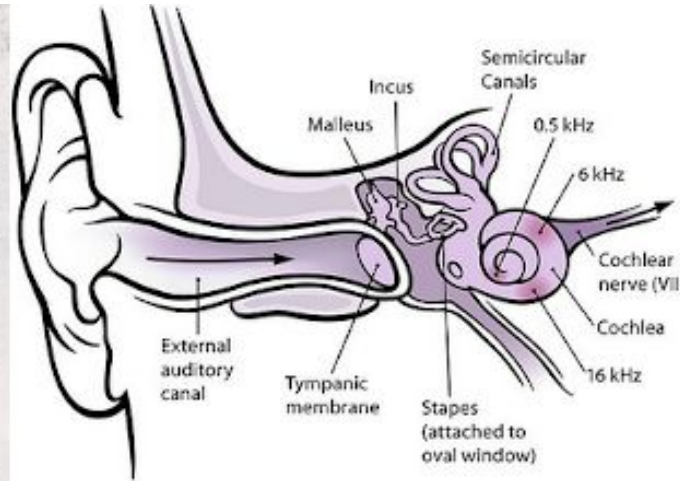
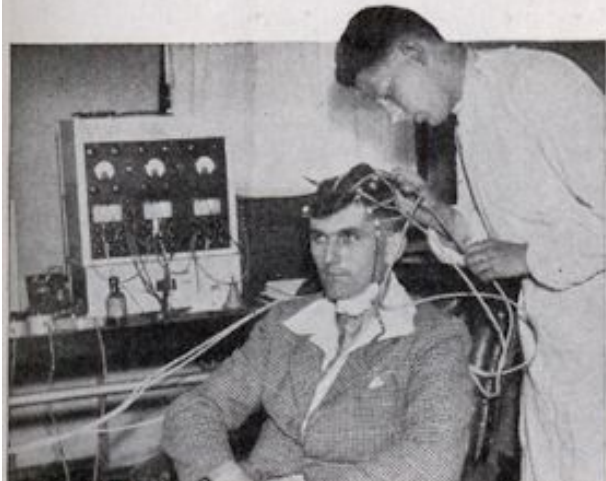

MEDUSA

is an acronym for

Mob Excess Deterrent Using Silent Audio

STOP5G.CZ

How the gun feels The closer to the source, the more painful the sound.

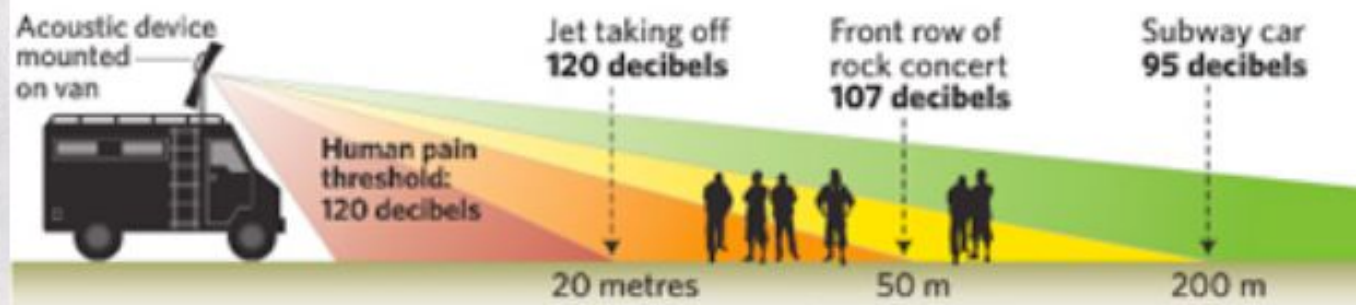

Neuro vědy - Dr. Michael Persinger

- „Lidský zážitek boha lze vygenerovat v rámci procesu, který s tím, zda bůh existuje či ne, nemá co dělat.“
- „Proces, který je spojen s úzkým pásmem teploty mozku, může každému normálnímu lidskému mozku umožnit, aby byl ovlivněn sub-harmonickým zvukem, jehož frekvence jsou na úrovni 10 Hz by se lišila o pouhý 0,1 Hz. Náhodné variace hluku v rámci matice by se případně u jednotlivých mozků lišily.“

Neuro vědy - Dr. Michael Persinger

- Zprávou dr. Persingera pomíneme-li žargon, je, že celá lidská rasa může být kontrolována za použití elektromagnetického působení přilepeného k televizním, mobilním nebo rádiovým sítím, či jiným technologickým prostředkům.
- V podstatě, veškeré vědomí existuje díky elektromagnetickým vzorcům generovaným v rámci mozku.

Mkultra

- **MK-ULTRA zahrnovaly používání velkého množství LSD na nevědomých lidských subjektech, včetně zaměstnanců CIA, vojenského personálu, lékařů, dalších vládních agentů, prostitutek, duševně nemocných pacientů a členů široké veřejnosti**
- **Pokusy týkající se násilných elektrošoků, fyzického a duševního mučení a zneužívání byly použity systematicky na mnoha předmětech, včetně velmi mnoha dětí.**

MK – ULTRA, Monarch

- **„Manchurijský kandidát“**
- **MK-ULTRA byl odhalen různými komisemi v 70. letech, včetně Rockefellerovy komise z roku 1975.**
- **Program Monarch Programming se stal klasifikovaným nástupcem MK-ULTRA.**
- **Zatímco masová média tento problém ignorují, přes 2 miliony Američanů prošlo hrůzami tohoto programu.**

Monarch – Hollywood

- **Dr. Joseph Mengele z Osvětimi byl hlavním vývojářem Monarch Project založeného na traumatu**
- **Monarch - Satanského Rituálního Zneužívání (SRA) a Disociativní poruchy identity (MPD) Programování rituálního zneužívání je široce rozšířené, systematické, velmi organizováno**
- **Všechna pravda prochází třemi stádii. Za prvé, je zesměšňována. Za druhé, je násilně odmítána. Zatřetí, je považováno za samozřejmou. – Arthur Schopenhauer (1788-1860)**

Fraktální Anténa – Bezdrátová Zařízení – 5G Technologie

STOP5G.CZ

Fraktální Anténa
ve wireless
zařízení je zabiják.



DNA - Fraktální Anténa

- **Struktura naší DNA je citlivá i na nejnižší frekvence EMF. Výzkum nám poskytl příležitost prozkoumat naši strukturu DNA jako optimalizovaného přijímače pro velká množství záření EMF. To nás vedlo k pochopení, že naše vlastní DNA funguje jako fraktální anténa, která přitahuje velké množství EMF**
- **Tvar není náhoda, umožňuje elektronům pohybovat se zprava doleva a zpět a výsledkem je střídavý proud, který uvolňuje energii při pohybu. Změna délky antény mění, jak rychle se proud elektronů pohybuje a množství uvolněné energie**

Základní hodnota (bez EMF)

Krev postižená EMF

Krev obnovena s WFC

Dr. Ilija Lakicevic, Res. Prof.



Jacques Bauer



Nicola Tesla

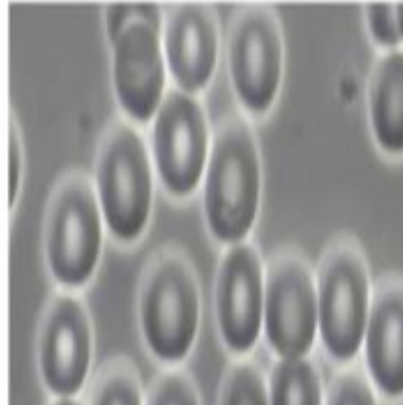
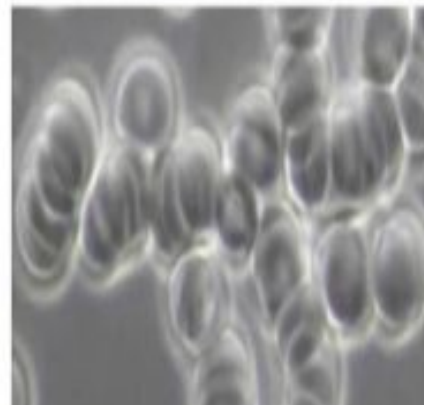
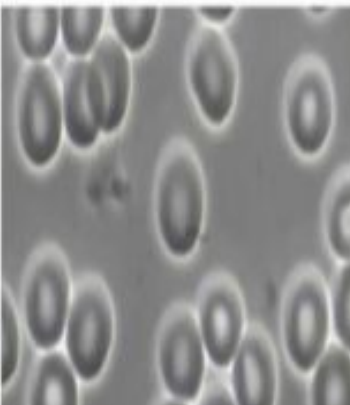
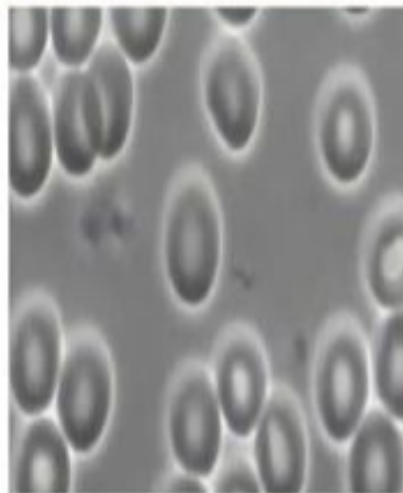
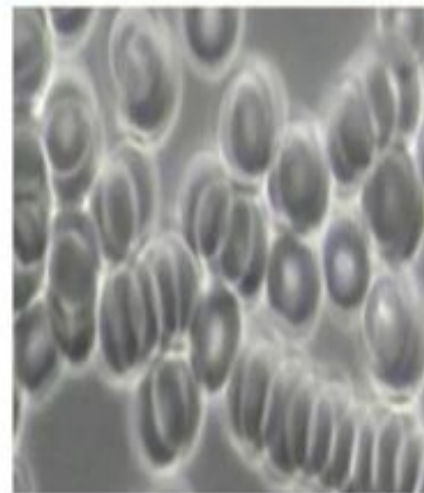
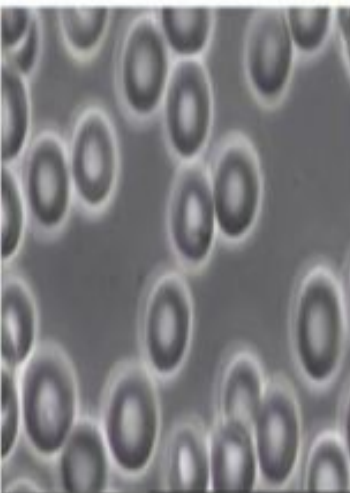

Středové Vlnové Pole



5G Bio Štít

Bioštít

- **WaveField Centeredness“ (WFC, Středové Vlnové Pole), která byla certifikována institutem Hado Life Institute vytvořeným Dr. Masaru Emoto. Dr. Ilija Lakicevic, Res. Prof. dále vyvinul systém, který nakládá s jaderným odpadem RBI101NWM (Natural Nuclear Waste Management System)**
- **Pomocí procesu kvantové nanotechnologie je možné vyrovnat nevyvážené elektrooscilace**
- **Dr. Marco Ruggiero**

5G – Krize v České republice

Osm Primárních Oblastí Biologického Poškození

Píše, dnes je 1 autista z 38 lidí. Po 5G odhaduje, že to bude každý druhý, ale spíše většina dětí se narodí jako autista. Predikuje masivní rozšíření slepoty a potratů...

the5Gsummit.com



Výzkum Pronikání do Mozku

Penetrace záření mobilního telefonu do lidské lebky



5G Krize v České Republice!



ZACHRAŇ VČELY
stop5g.cz
CHRÁNĚTE VAŠE DĚTI

#STOP 5G. CZ
DISCONNECT DAY
PRVNÍ DEN KAŽDÉHO MĚSICE
NEPOUŽÍVEJTE:
• MOBIL
• WI-FI
• TABLETY
• BEZDRÁTOVÁ PŘIPOJENÍ

ŘEKNI NE! MINI ANTÉNÁM
ŘEKNI NE! POULIČNÍM LAMPÁM S LED ŽÁROVKAMI

2 GHz
6 GHz
34 GHz

OCHRAŇ NAŠI PLANETU

PRINCIP PŘEDŽÁRNĚ OPATRNOSTI
OKAMŽITÉ MORATORIUM
VEŠKÉ ZDRAVÍ JE PRIORITY

NEBUĎ OBĚTÍ SYNDROMU VAŘENÍ ŽÁBY

CHRAŇTE SVŮJ DOMOV

EUROPEAN STOP 5G ALLIANCE

5G JE NEJVĚTŠÍM EXPERIMENTEM S OČIHNÁČI LIDSTVY

ELEKTROMAGNETNOST SE NŮŽE STÁT VAŠIM PROBLÉMEM

Otázky?

Více info na
<https://stop5g.cz>