

Тема 3. Технологии локальных сетей

- Ethernet
- Token Ring, FDDI
- Fast Ethernet, 100VG-AnyLAN
- Gigabit Ethernet



Технологии локальных сетей

Ethernet, Token Ring, FDDI, 100VG-AnyLAN,
Fast Ethernet, Gigabit Ethernet

– много общего:

- Расстояния между узлами сети: 100 м – 2000 м
- Единый формат адреса – 6 байт, уникальность обеспечивается производителем сетевого адаптера
- Разделяемая среда для конечных узлов (компьютеров) – использование методов доступа Media Access Control (MAC)
- Качественные кабели для связи компьютеров:
 - Высокая скорость протоколов – 10, 16, 100, 1000 Мбит/с
 - Простая логика протоколов – без восстановления потерянных и искаженных кадров, так как эти события крайне редки

Структура стандартов локальных сетей

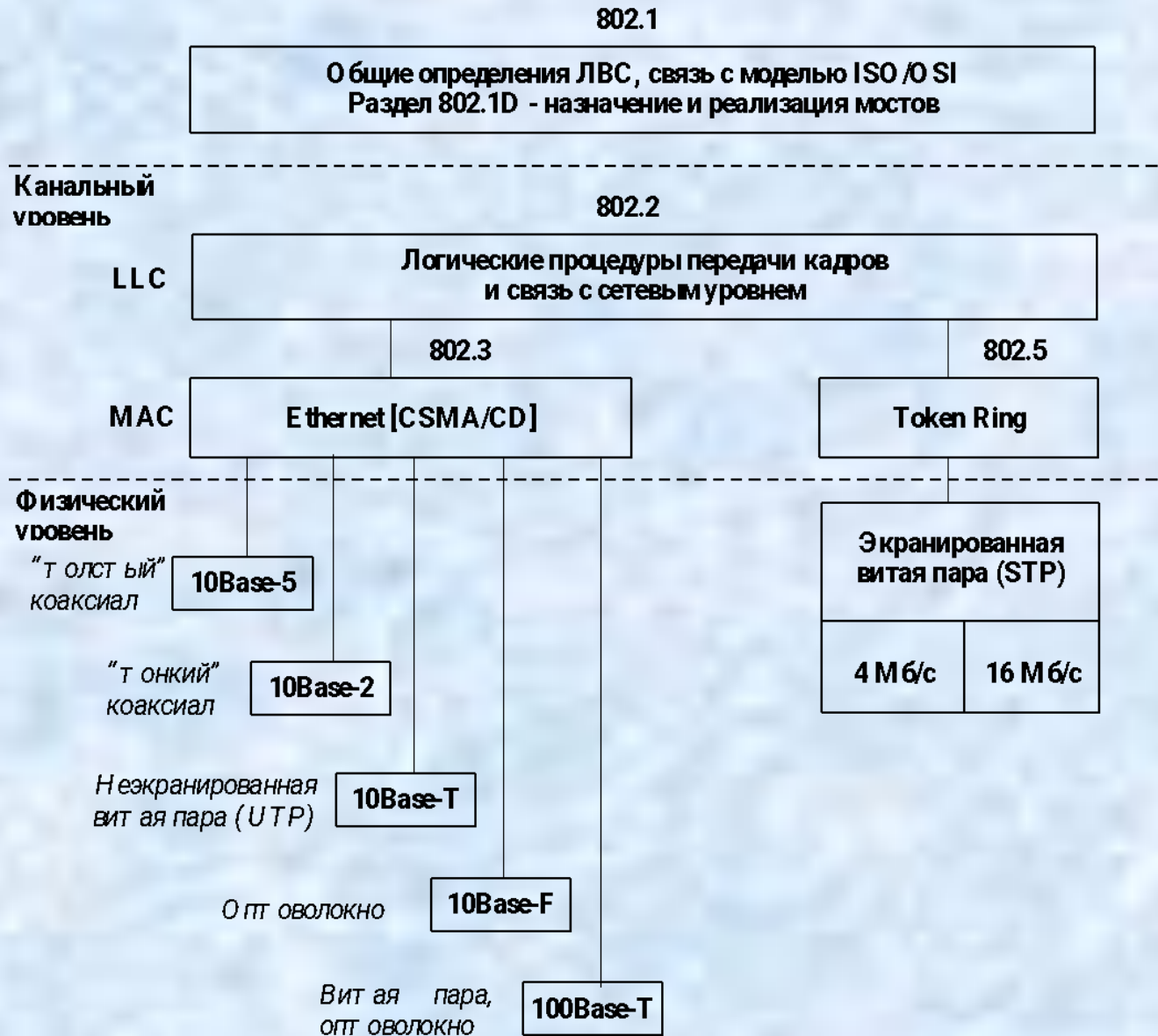

Методы доступа к физической среде (уровень МАС)

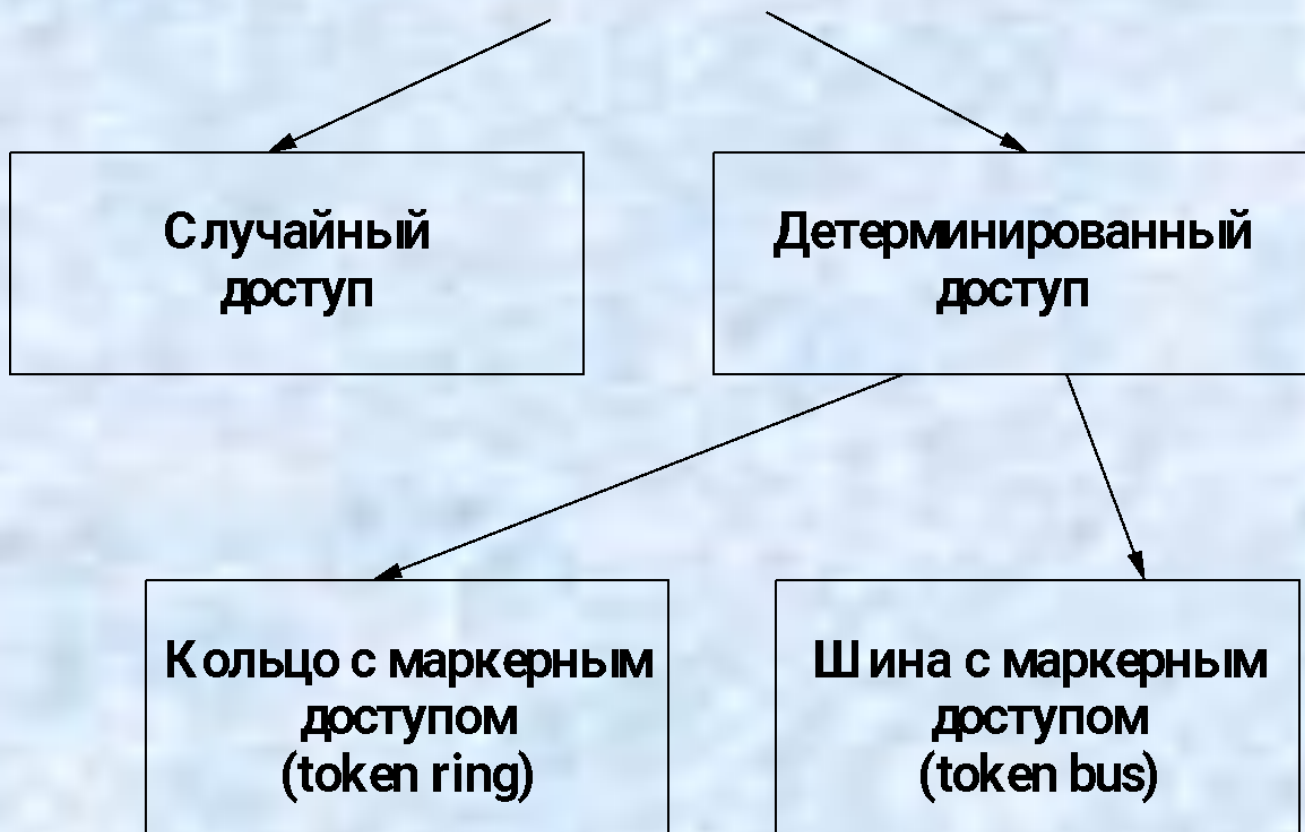

Метод случайного доступа Ethernet

Ориентирован на среду типа "общая шина"

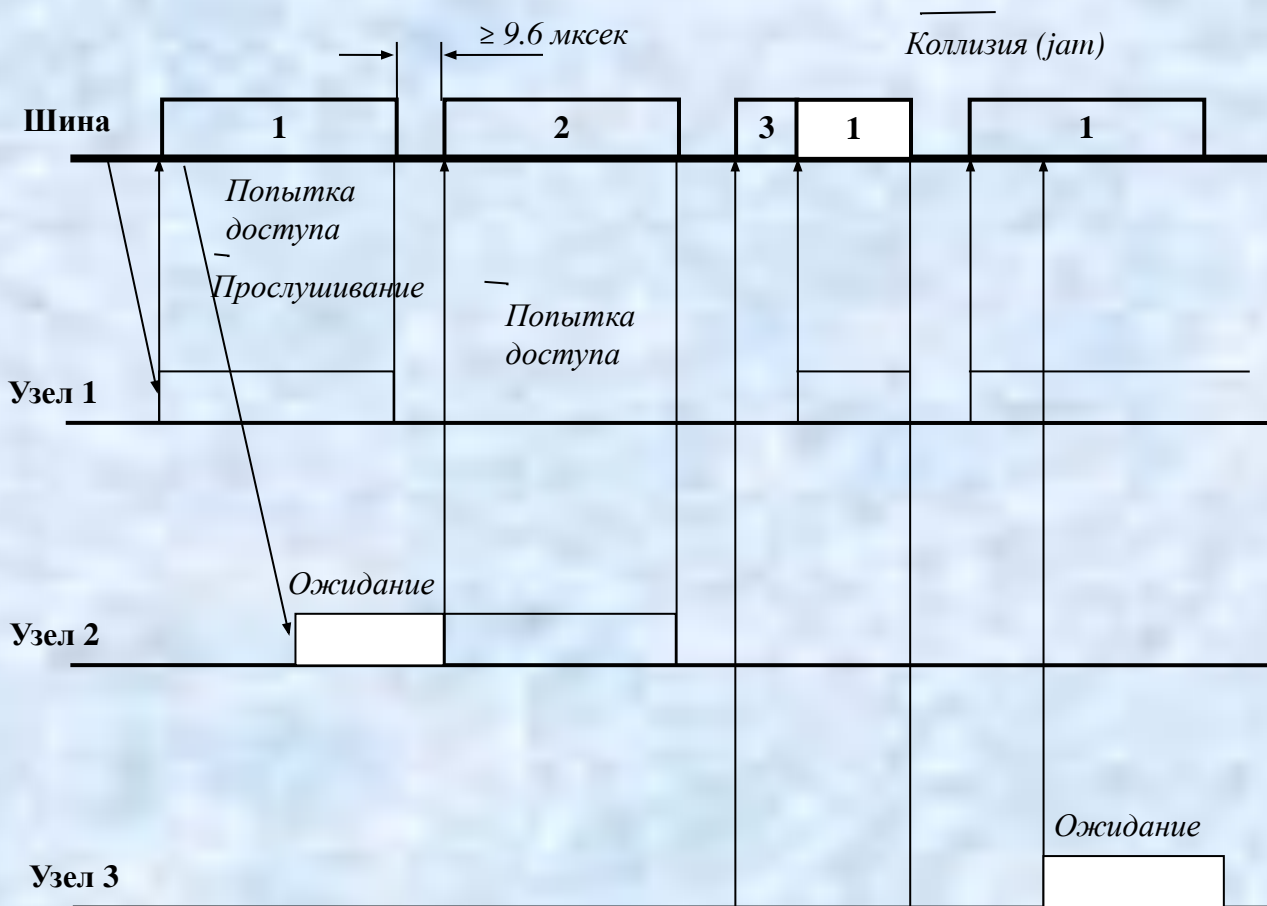

Пауза = $L \times$ Интервал отсрочки

$L \rightarrow [0, 2^N]$, N - номер попытки, $N \leq 10$

Пауза = $[0, 1024 \times T_{\text{отсрочки}}] = [0, 524288] = [0 \text{ мкс}, 0.52 \text{ с}]$

Возникновение коллизии

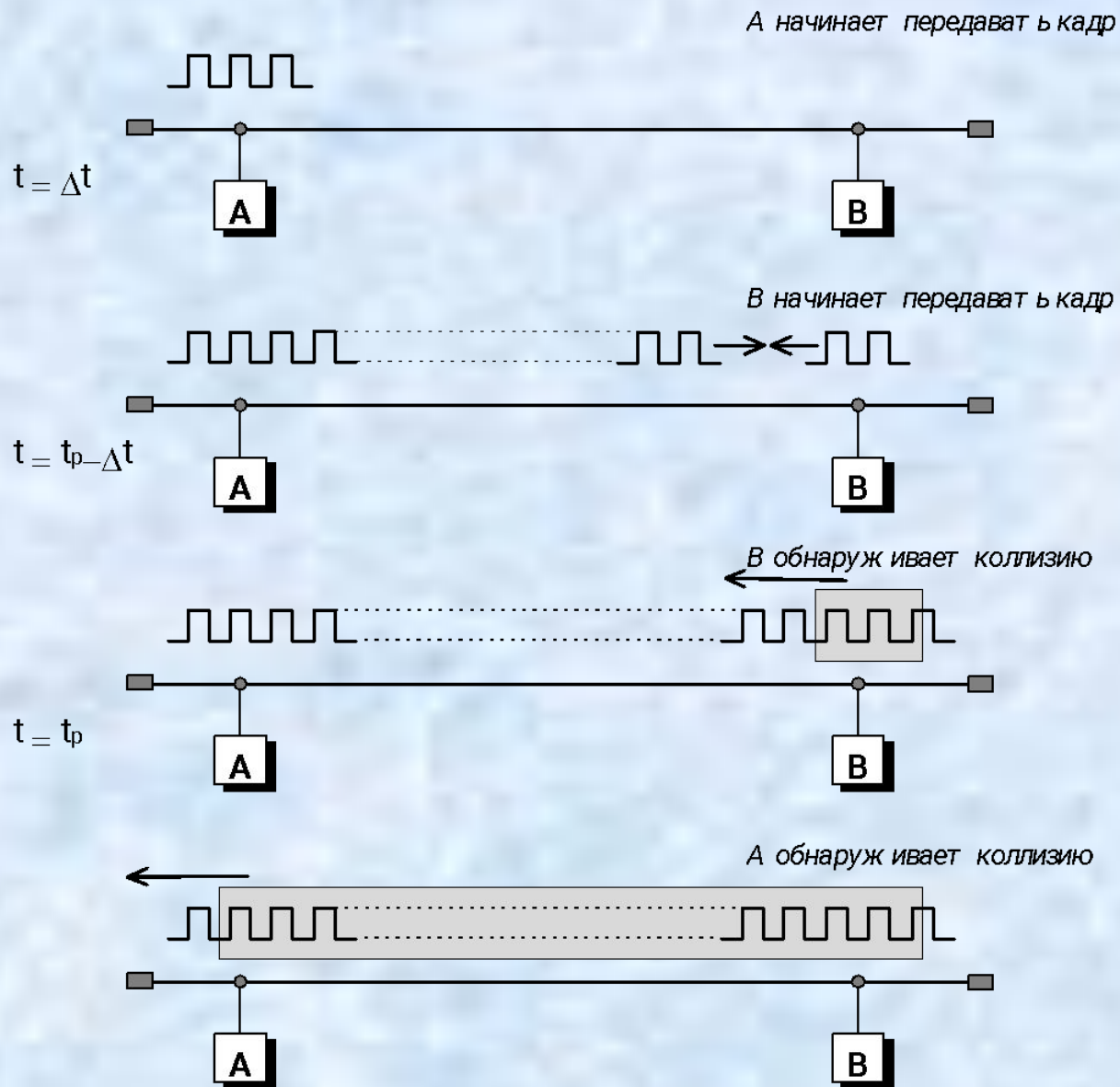

t_p - задержка распространения сигнала между станциями A и B



Особенности случайного метода доступа Ethernet

**(CSMA/CD – Carrier Sense Multiply Access with
Collision Detection)**

Преимущества:

- простой алгоритм \Rightarrow дешевая и надежная аппаратура*
- ◆ *возможность широковещательной передачи пакетов*

Недостатки:

- большие потери из-за коллизий и ожиданий при нагрузке сети > 50 %*
- ограниченная длина сети:
 $2 \times (\text{время распространения сигнала между узлами}) \leq$
время передачи кадра – иначе коллизия может быть не связана с
передачей своего кадра!*

Основные параметры протокола Ethernet

- 
- **Битовая скорость** **10Мб/с**
 - **Интервал отсрочки** **512 бит**
 - **Межкадровый интервал** **9.6 мкс**
 - **Максимальное число попыток передачи** **16**
 - **Максимальное число возрастания диапазона паузы** **10**
 - **Длина jam-последовательности** **32 бита**
 - **Максимальная длина кадра (без преамбулы)** **1518 байт**
 - **Минимальная длина кадра (без преамбулы)** **64 байта (512 бит)**

Протокол LLC уровня управления логическим каналом (802.2)

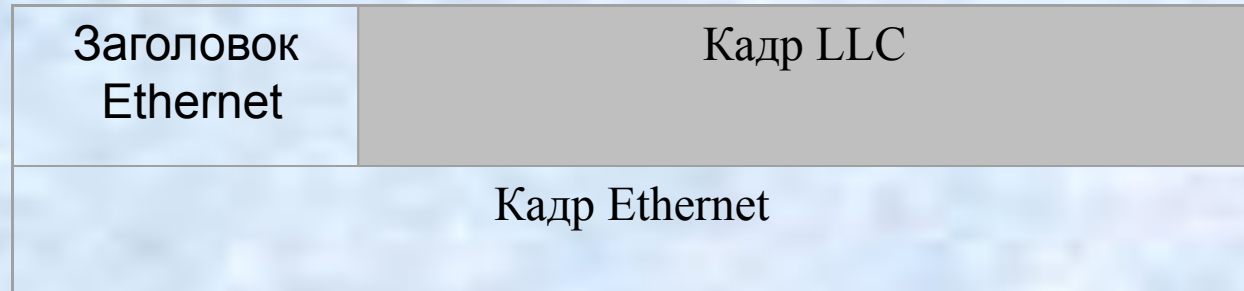

Три типа процедур LLC:

- LLC1 - сервис без установления соединения и без подтверждения;
- LLC2 - сервис с установлением соединения и подтверждением;
- LLC3 - сервис без установления соединения, но с подтверждением.

Процедура с восстановлением кадров LLC2

Три типа кадров:

- Информационные – передача данных вместе с квитанциями
- Управляющие – команды и ответы в соединении
 - *Отказ (REJect)*
 - *Приемник не готов (Receiver Not Ready, RNR)*
 - *Приемник готов (Receiver Ready, RR)*
- Ненумерованные – установление соединения

Флаг 01111110	Адрес точки входа сервиса назначен ия (DSAP)	Адрес точки входа сервиса источник а (SSAP)	Управляющее поле (Control)	Данные (Data)	Флаг 01111110
------------------	--	--	----------------------------------	------------------	------------------

Процедура с восстановлением кадров LLC2

Структура поля управления

Тип кадра	Разряды поля управления															
	1	2	3	4	5	6	7	8	9	10	11	12	13	14	15	16
Информационный (Information)	0	N(S)							P / F	N(R)						
Супервизорный (Supervisory)	1	0	S	-	-	-	-	P / F	N (R)							
Ненумерованный (Unnumbered)	1	1	M	P/F	M											

Форматы кадров Ethernet

Кадр Ethernet DIX (II)

6	6	2	4	6-15	00	4	
DA	SA	T		Data		FCS	

Адрес назначения

Адрес источника

Тип протокола,
которому предназначены
данные

Данные

Контрольная
сумма

Кадр Novell 802.3/ Raw 802.3

6	6	2	4	6-15	00	4	
DA	SA	L		Data		FCS	

Длина кадра

Кадр 802.3/ LLC – стандарт IEEE

6	6	2	1		1	1(2)	46-14	97	4	
DA	SA	L	DSAP	SSAP	Cont.		Data		FCS	

Заголовок LLC

Тип протокола,
которому предназначены данные

Кадр Ethernet SNAP – универсальный

6	6	2	1		1	1(2)	3	2	46-1492	4	
DA	SA	L	DSAP	SSAP	Cont.	OUI	T	Data	FCS		

Код организации,
стандартизирующей значения
поля T,

Код IEEE – 00 00 00

Тип протокола,
которому предназначены
данные



Типы адресов Ethernet

- ◆ индивидуальный - unicast (0 в старшем разряде)
- ◆ широковещательный - broadcast (11...1111)
- ◆ групповой - multicast (10.....)

Использование кадров Ethernet различными стеками протоколов

Тип кадра	Сетевые протоколы
Ethernet II	IPX, IP, AppleTalk Phase I
Ethernet 802.3	IPX
Ethernet 802.2	IPX, FTAM
Ethernet SNAP	IPX, IP, AppleTalk Phase II

Сеть Ethernet 10 Base-5

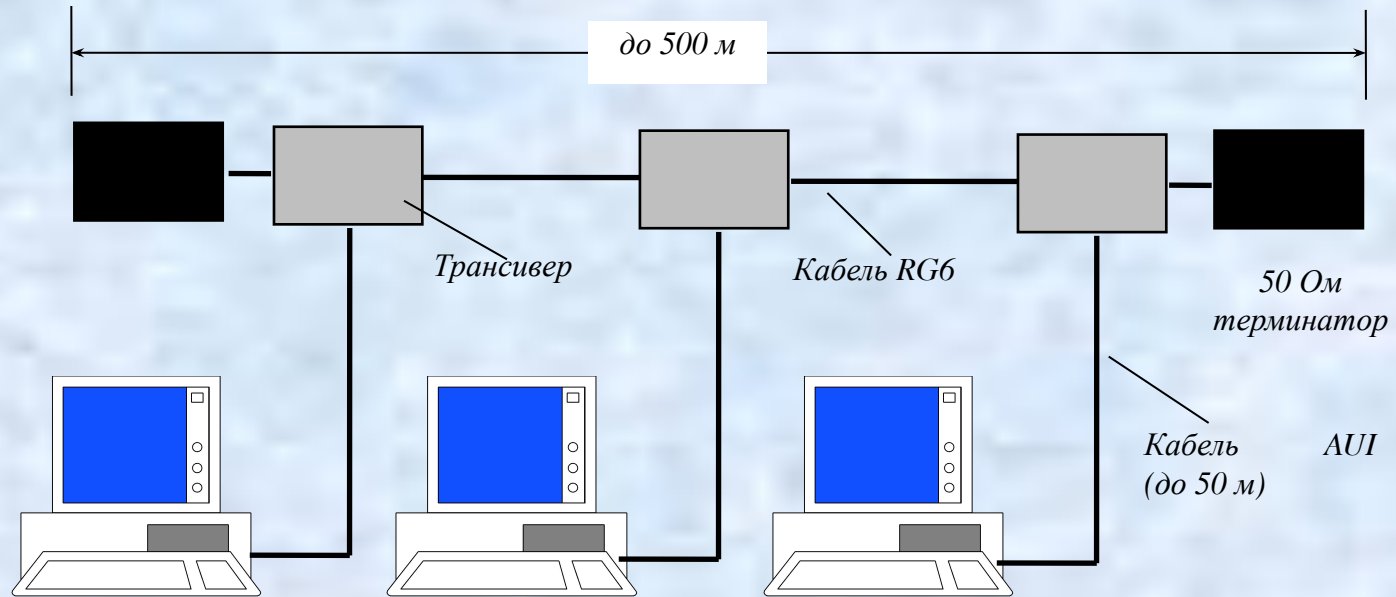

≤ 100 станций в сегменте

Достоинства:

- ◆ хорошая защищенность кабеля от внешних воздействий
- ◆ сравнительно большое расстояние между узлами

возможность простого перемещения рабочей станции в пределах длины кабеля АUI

Недостатки:

- ◆ высокая стоимость кабеля
- ◆ сложность его прокладки из-за большой жесткости

Многосегментная сеть Ethernet 10 Base-5

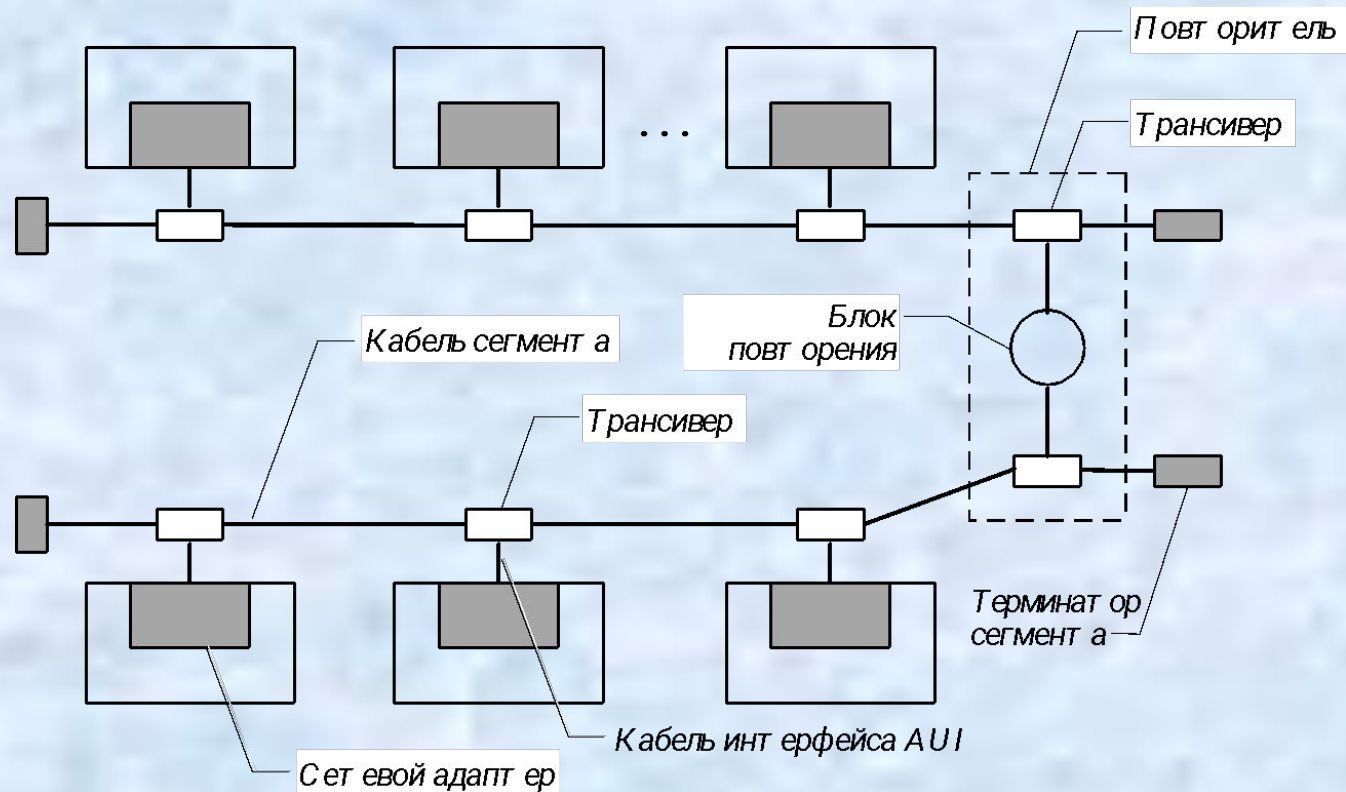

Правило 5-4-3

Максимум: 5 сегментов ($5 \times 500 \text{ м} = 2500 \text{ м}$)

4 повторителя

3 нагруженных сегмента

$99 \times 3 = 297$ станций

Структура сетевого адаптера 10 Base-5 Ethernet

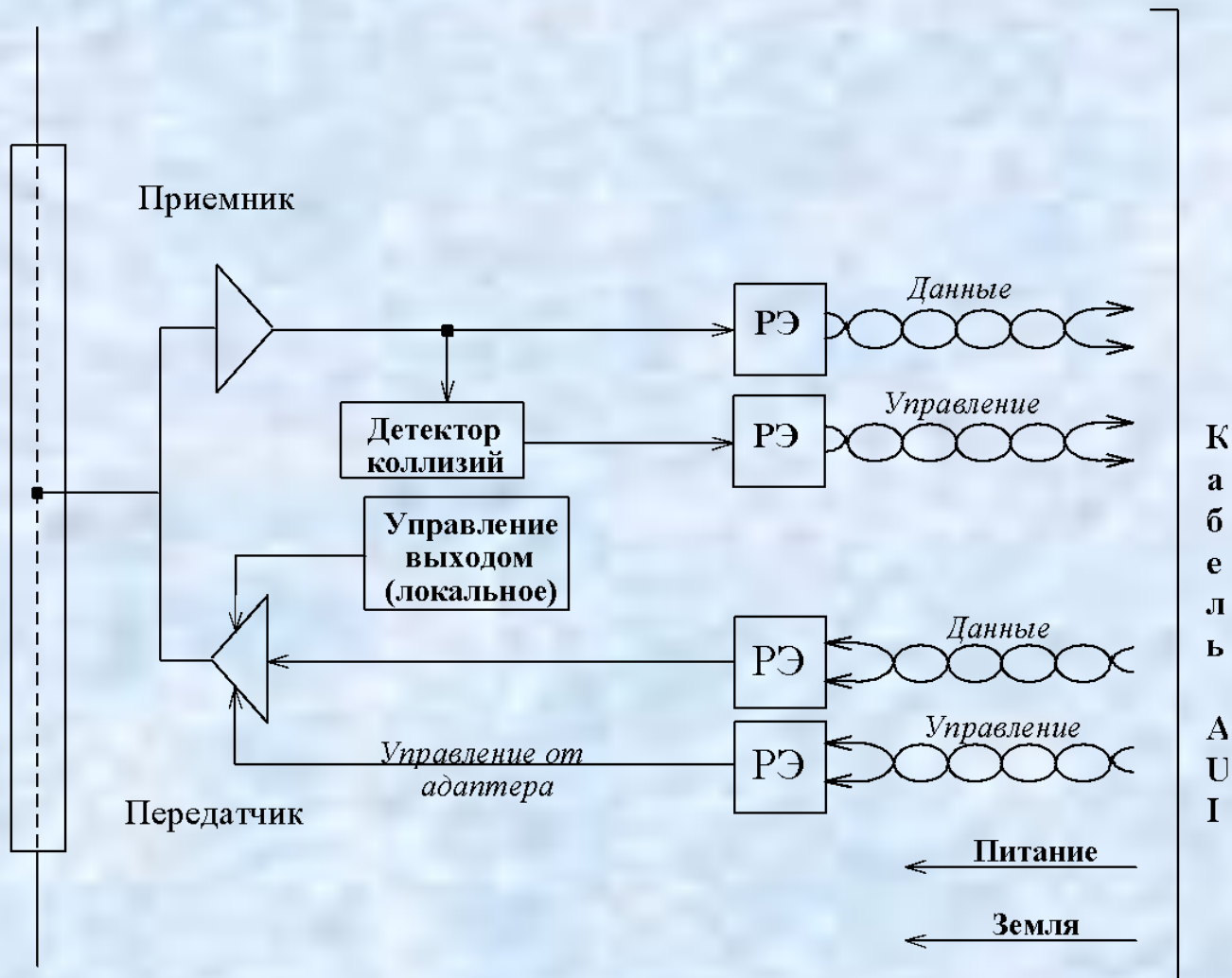

Сеть Ethernet 10 Base-2

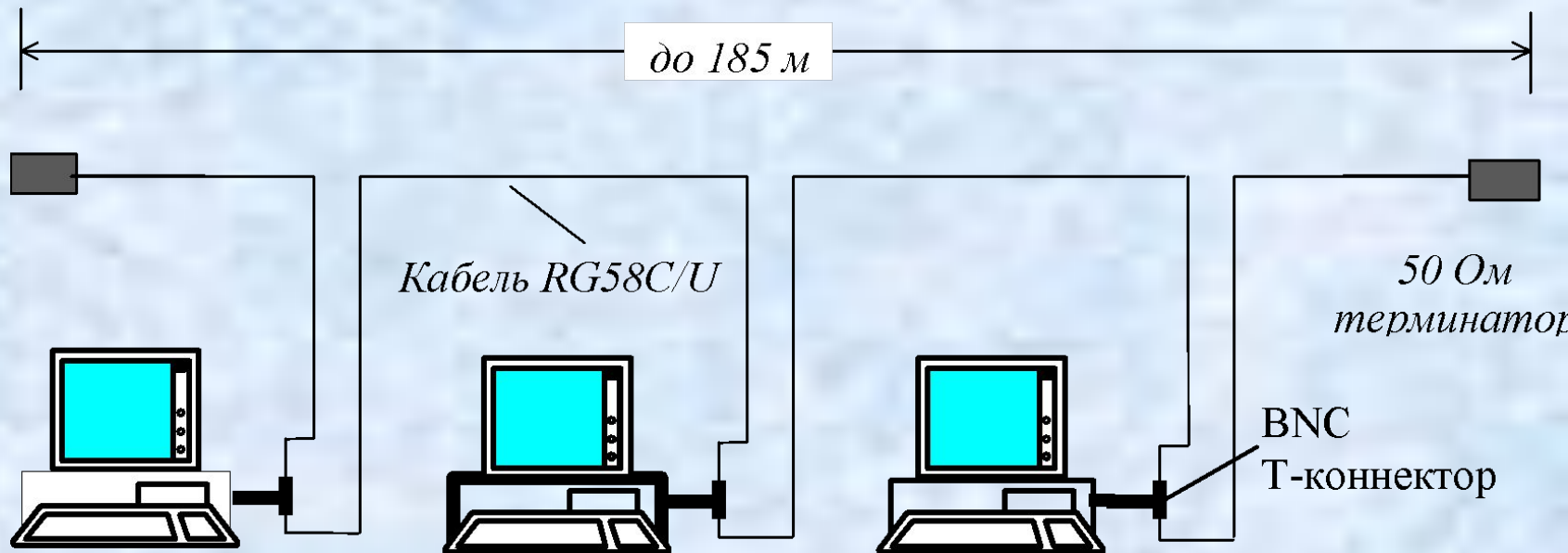

Достоинства:

- ◆ простота инсталляции и модификаций сети
- ◆ дешевый кабель

Недостатки:

- ◆ большое количество контактов – частые отказы сети в целом
- ◆ сложность обнаружения нарушений физической целостности

□ высокая стоимость эксплуатации сети

<= 30 станций в сегменте

Сеть Ethernet 10 Base-T

Концентратор 10Base-T

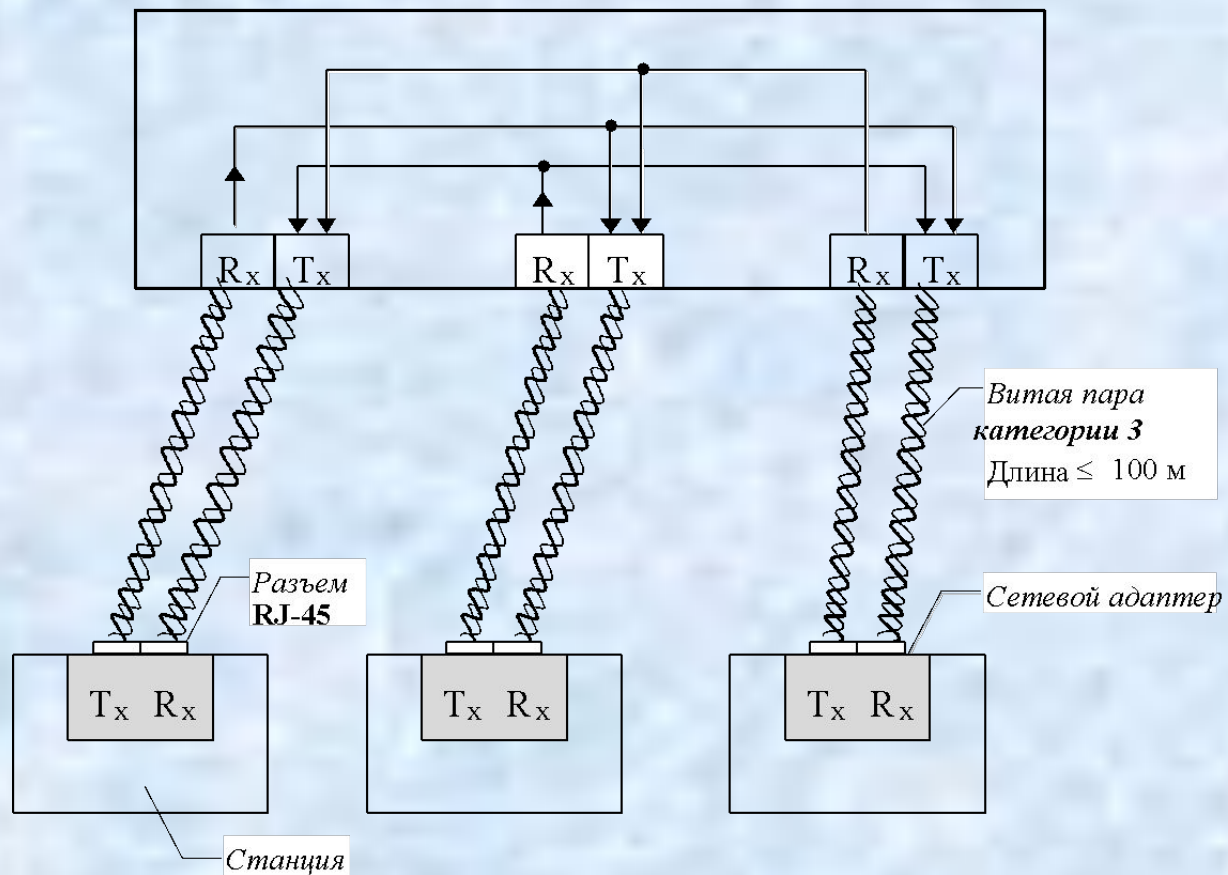

Максимальный диаметр
сети: 2500 м



Сети Ethernet 10 Мбит/с на оптическом волокне

Максимальный диаметр
сети: 2500 м

Стандарт FOIRL (Fiber Optic Inter-Repeater Link)

– первый стандарт комитета 802.3 для использования оптоволокна в сетях Ethernet.

- Максимальное число повторителей между узлами осталось равным 4
- Длина оптоволоконной связи между повторителями - до 1 км

Стандарт 10Base-FL - незначительное улучшение стандарта FOIRL.

Увеличена мощность передатчиков, расстояние между узлом и концентратором увеличилось до 2000 м.

Стандарт 10Base-FB - предназначен только для соединения повторителей. Между узлами сети можно установить до 5 повторителей 10Base-FB. Максимальная длина одного сегмента 2740 м

Параметры спецификаций физического уровня для стандарта Ethernet 10 Мбит/с

	10Base-5	10Base-2	10Base-T	10Base-F
Кабель	толстый коаксиальный кабель RG-8 или RG-11	тонкий коаксиальный кабель RG-58	неэкранированная витая пара UTP Cat3,4,5	многомодовый волоконно-оптический кабель
Максимальная длина сегмента	500 м	185 м	100 м	2000 м
Максимальное расстояние между узлами сети (при использовании повторителей)	2500 м	925 м	500 м	2500 м (2740 м для 10Base-FB)
Максимальное число станций в сегменте	100	30	1024	1024
Максимальное число повторителей между любыми станциями сети	4	4	4	4 (5 для 10 Base-FB)

Иерархическое соединение концентраторов Ethernet

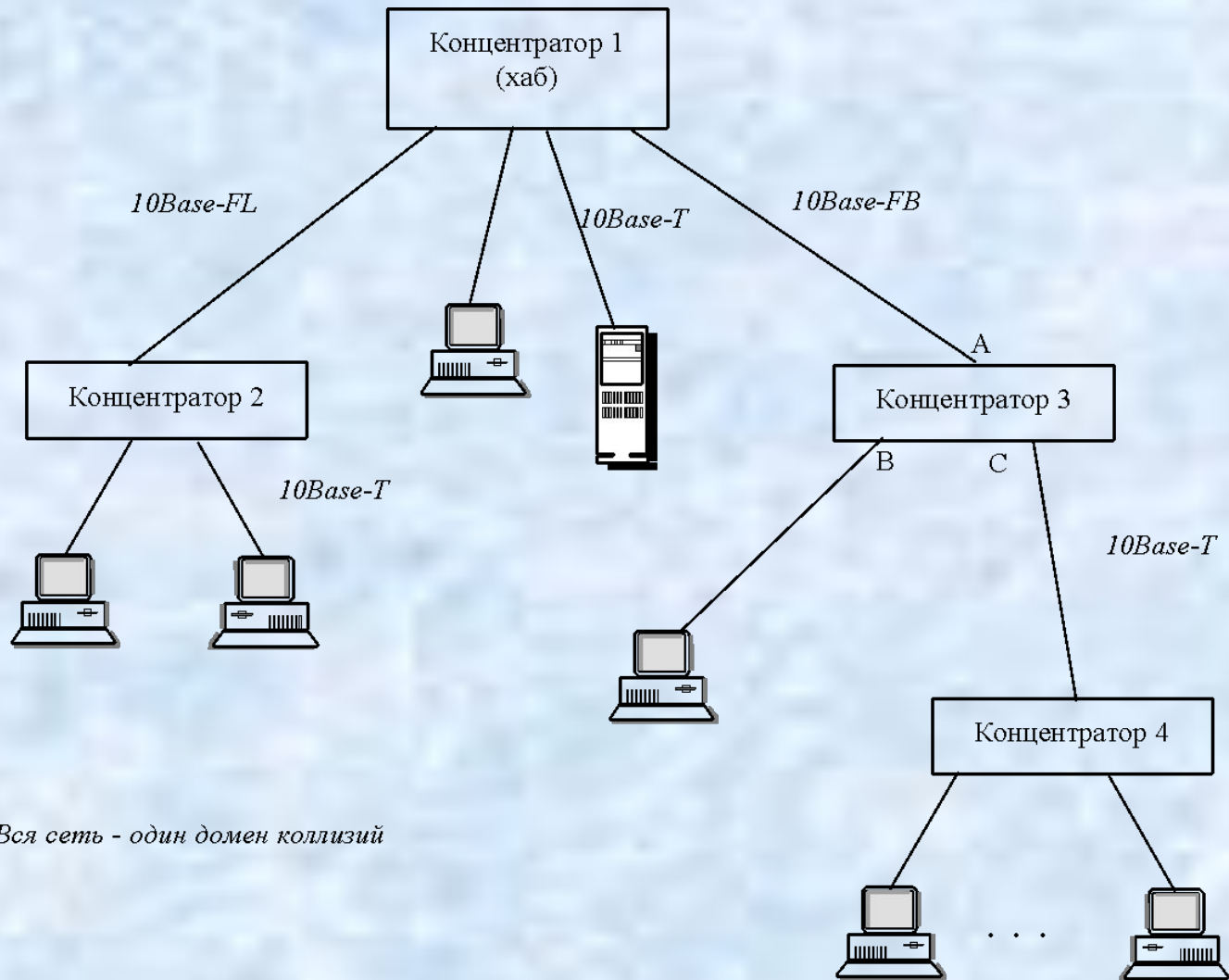

Вся сеть - один домен коллизий

Максимизация количества узлов в сети Ethernet на концентраторах

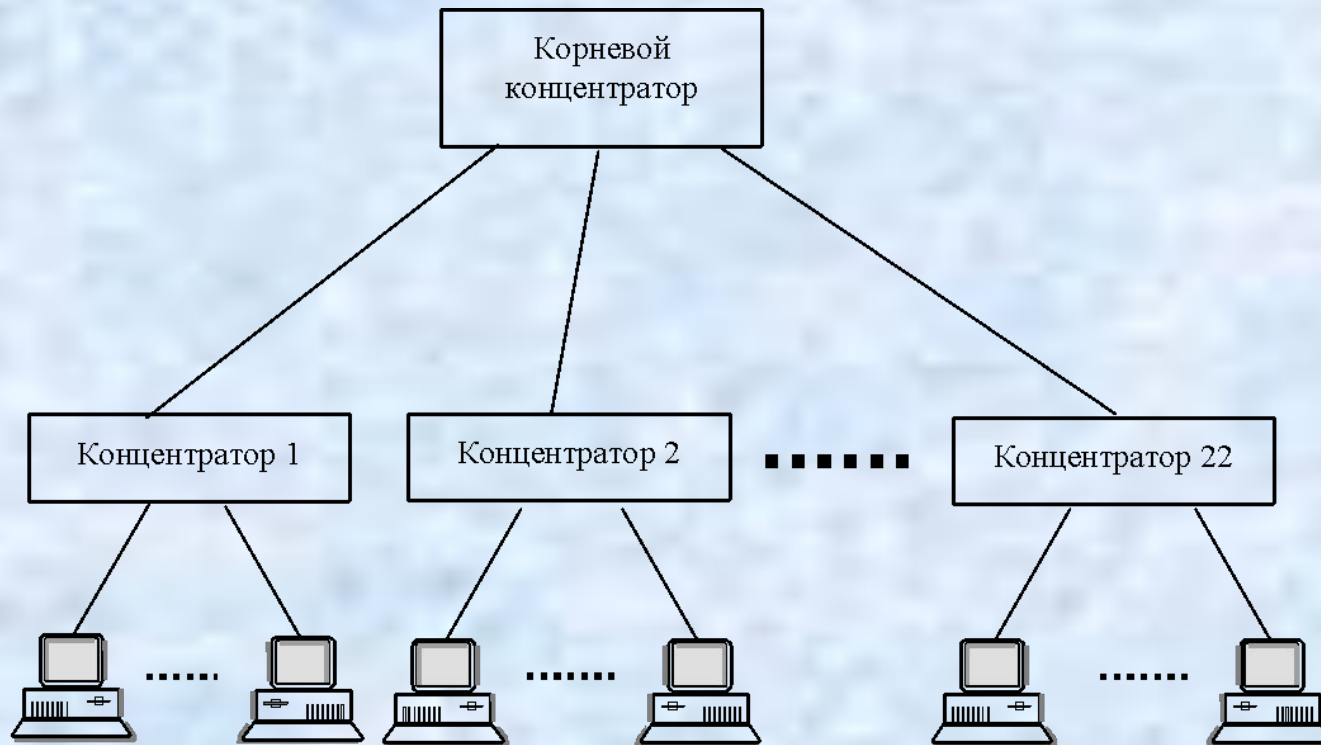

Методика расчета сетей Ethernet 10 Мбит/с

Условия корректности сети:

- Количество станций в сети не превышает 1024
- Максимальная длина каждого физического сегмента не превышает величины, определенной в соответствующем стандарте физического уровня
- Время двойного оборота сигнала (Path Delay Value, PDV) между двумя самыми удаленными друг от друга станциями сети не превышает 575 битовых интервалов.
- Сокращение межкадрового расстояния IPG (Path Variability Value, PVV) при прохождении последовательности кадров через все повторители должно быть не больше, чем 49 битовых интервалов.

Методика расчета сетей Ethernet 10 Мбит/с

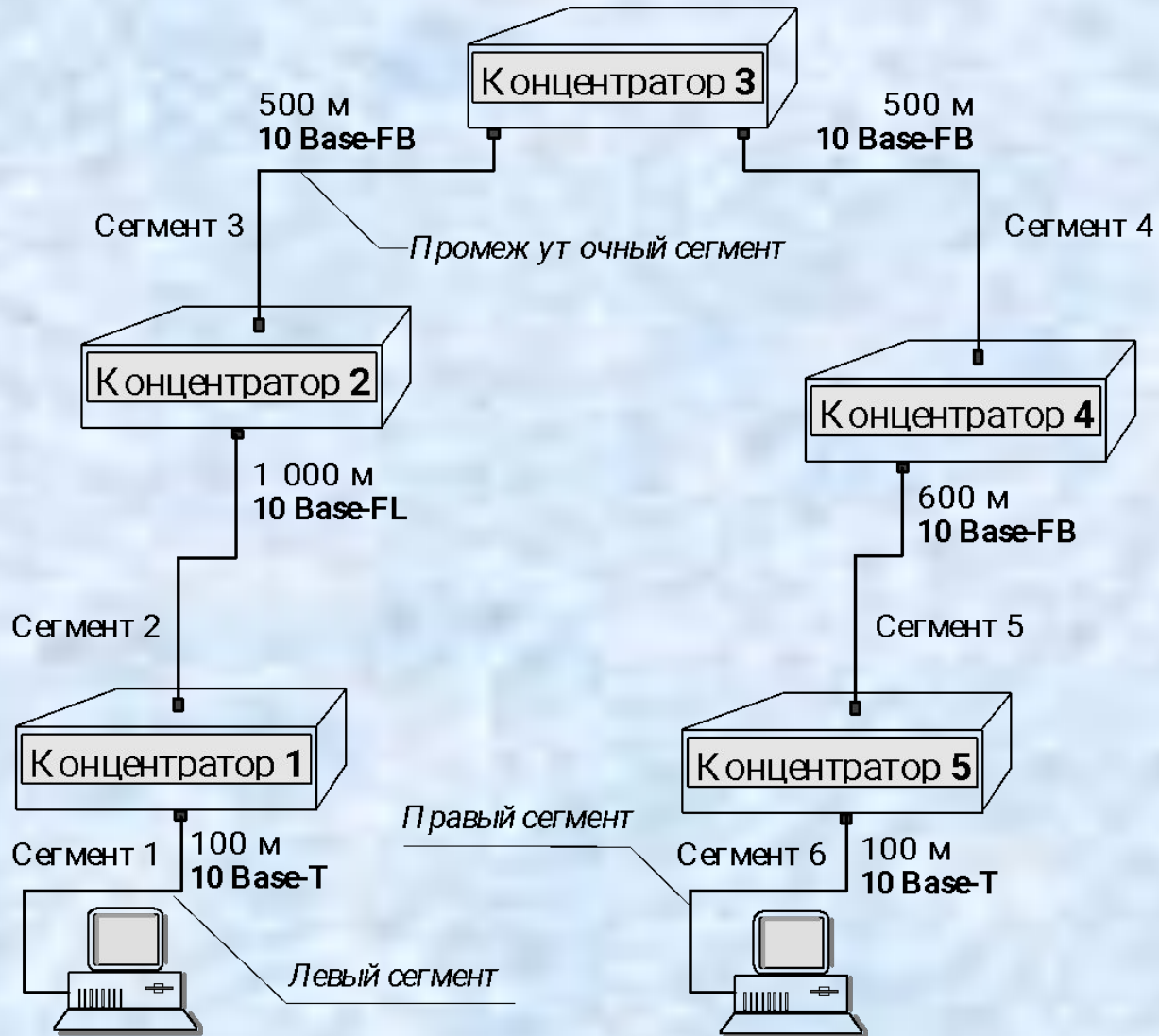

Данные для расчета значения PDV

Тип сегмента	База левого сегмента (bt)	База промежуточного сегмента (bt)	База правого сегмента (bt)	Задержка среды на 1 м (bt)	Максимальная длина сегмента (м)
10Base-5	11.8	46.5	169.5	0.0866	500
10Base-2	11.8	46.5	169.5	0.1026	185
10Base-T	15.3	42.0	165.0	0.113	100
10Base-FB	—	24.0	—	0.1	2000
10Base-FL	12.3	33.5	156.5	0.1	2000
FOIRL	7.8	29.0	152.0	0.1	1000
AUI (> 2 м)	0	0	0	0.1026	2+48

Технология Token Ring

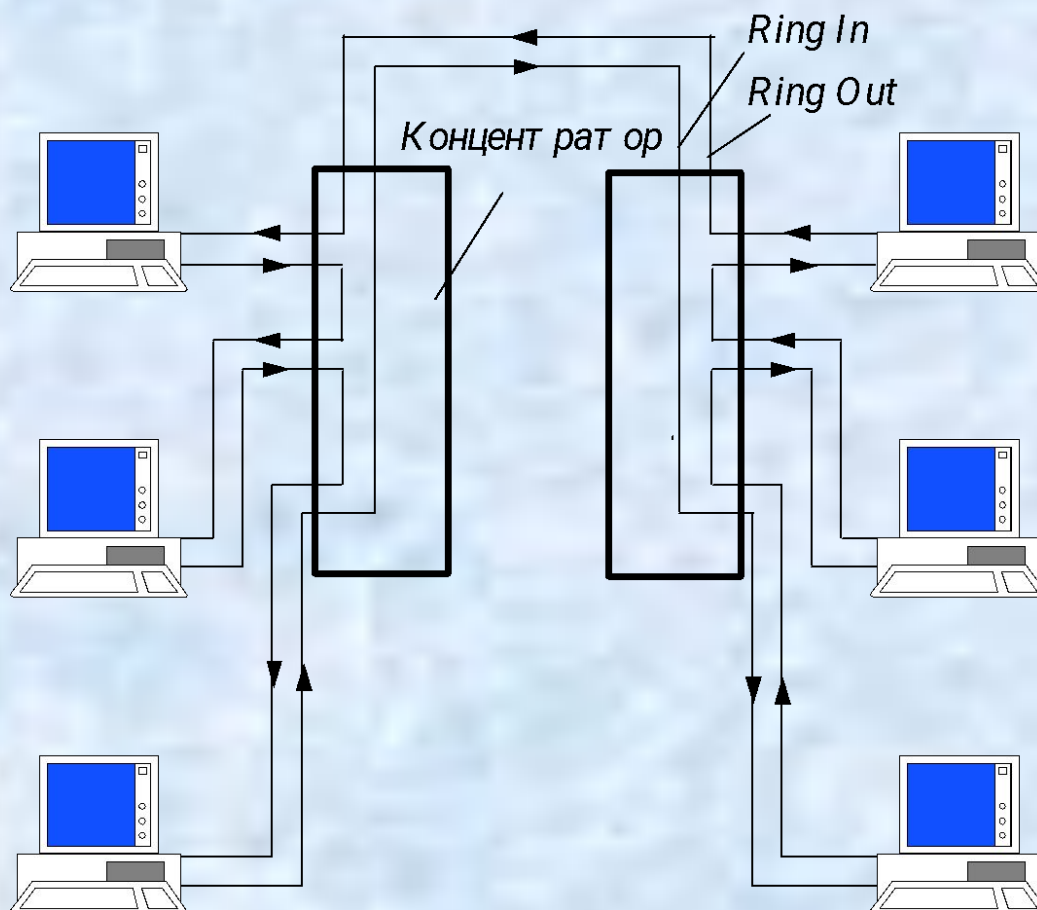

Метод маркерного доступа

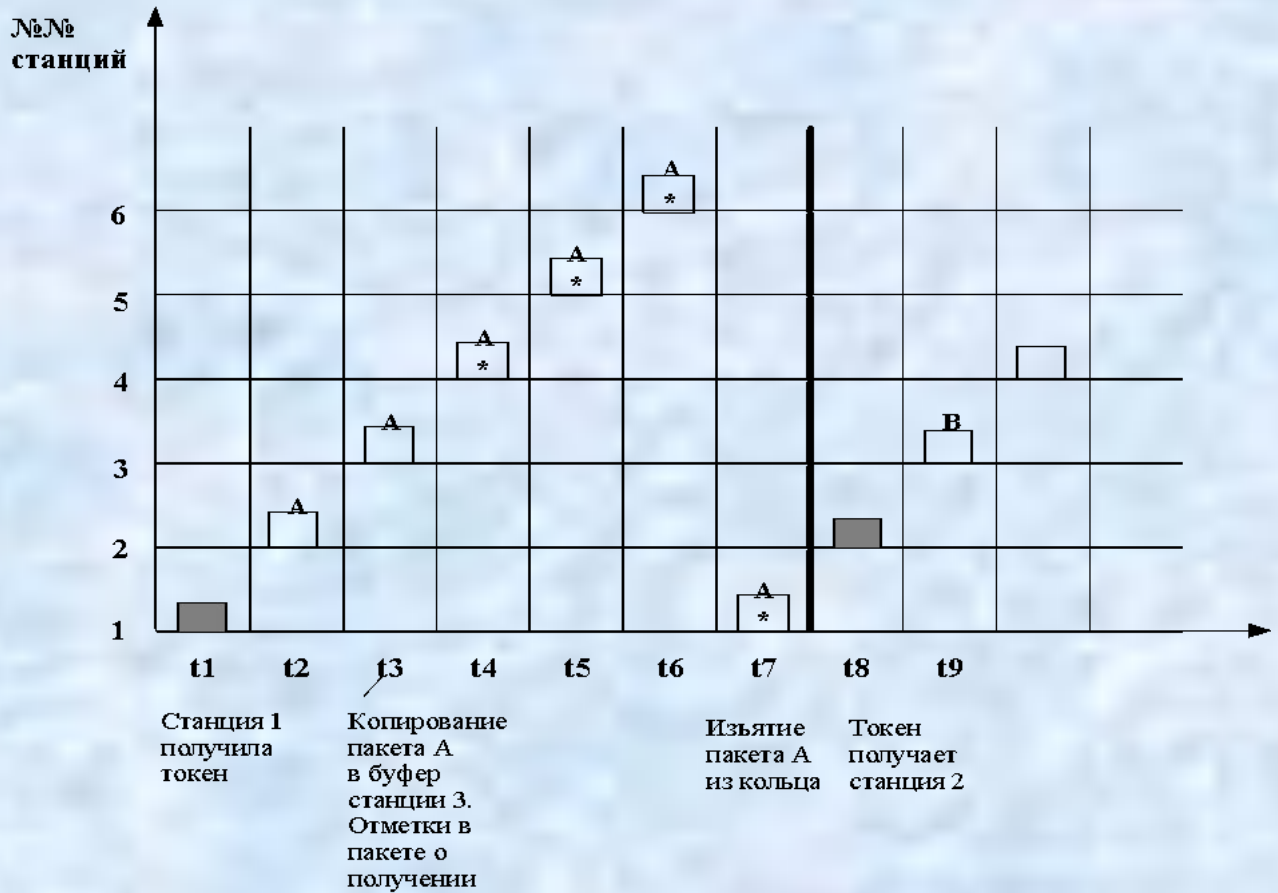
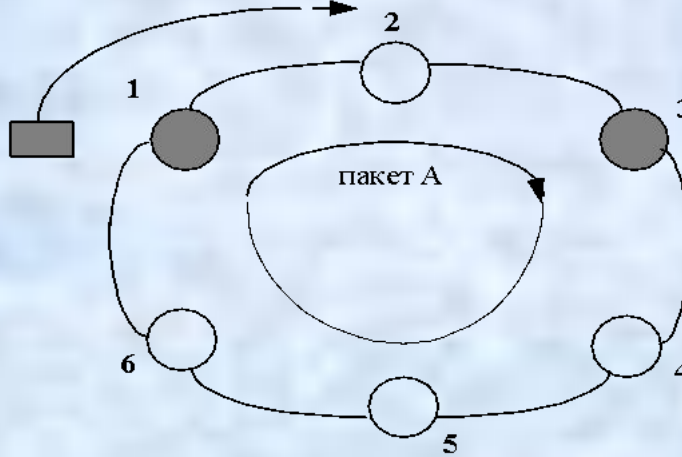



Технология FDDI (Fiber Distributed Data Interface)

Цели разработчиков технологии:

- Повысить битовую скорость передачи данных до 100 Мб/с.
- Повысить отказоустойчивость сети за счет стандартных процедур восстановления ее после отказов различного рода - повреждения кабеля, некорректной работы узла, концентратора, возникновения высокого уровня помех на линии и т.п.
- Максимально эффективно использовать потенциальную пропускную способность сети как для асинхронного, так и для синхронного (чувствительного к задержкам) трафиков.

Использование кольцевой топологии для реакции на отказ/обрыв

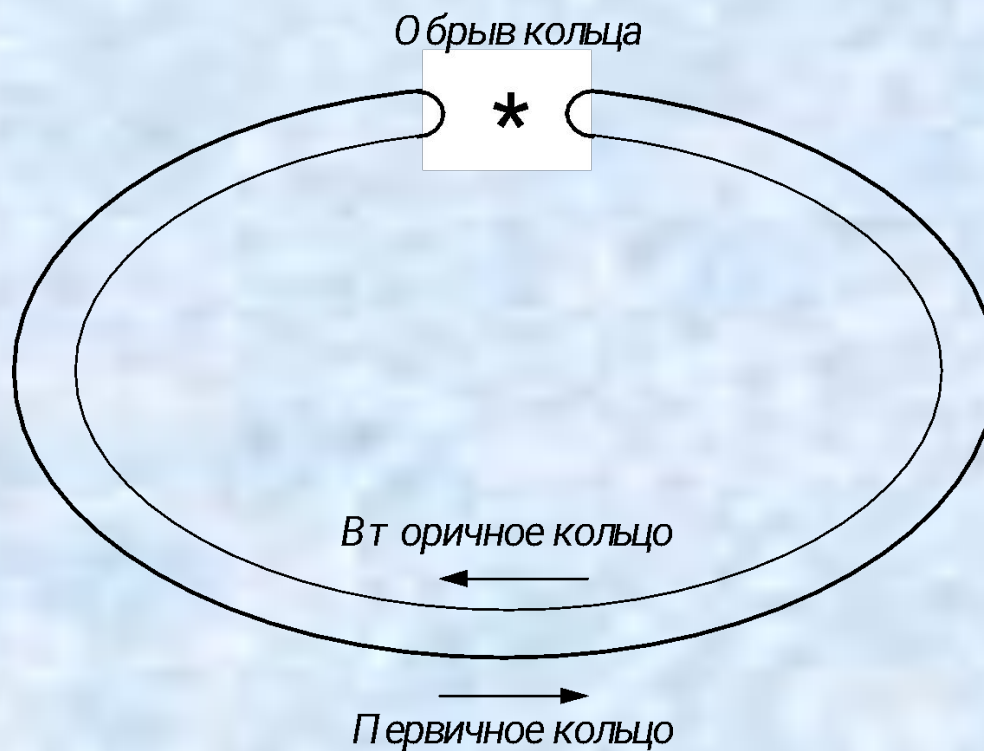

Протоколы FDDI

Модель OSI



Протоколы FDDI

LLC 802.2

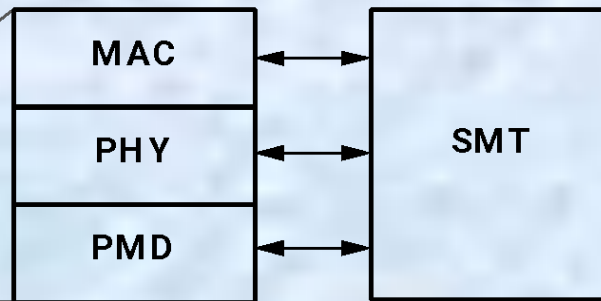

Элементы сети FDDI

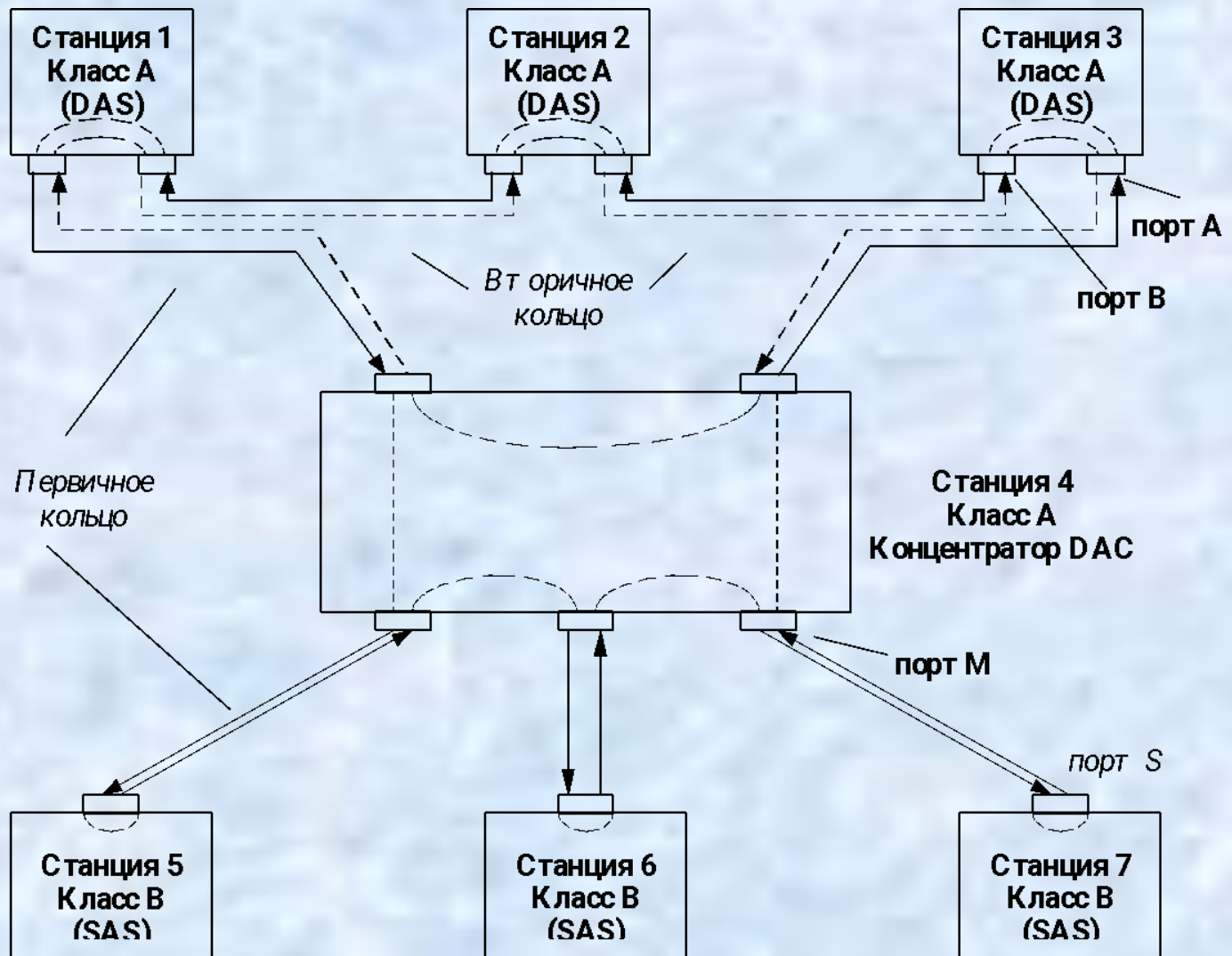

Пример реакции на обрыв

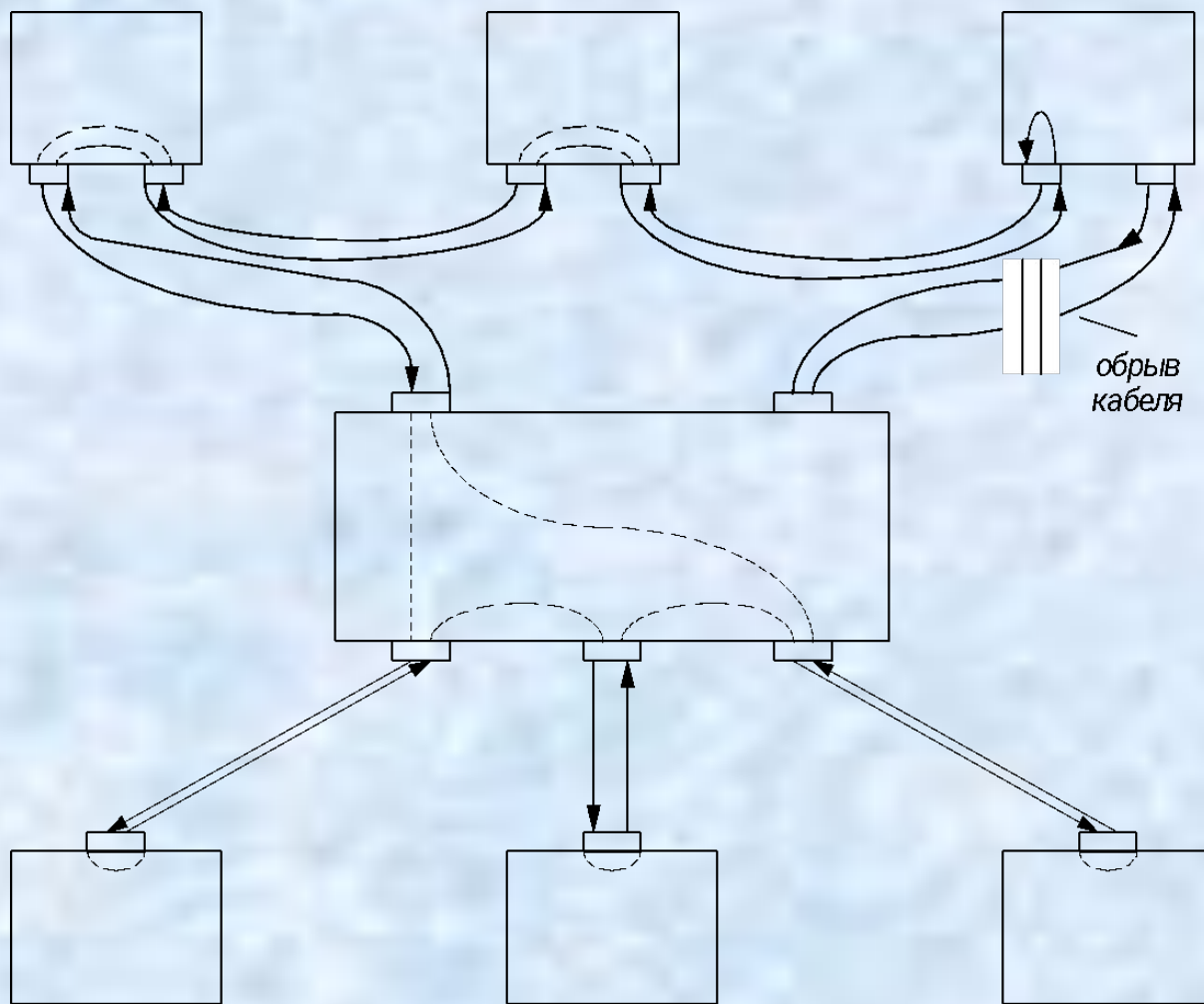

Fast Ethernet

802.3u

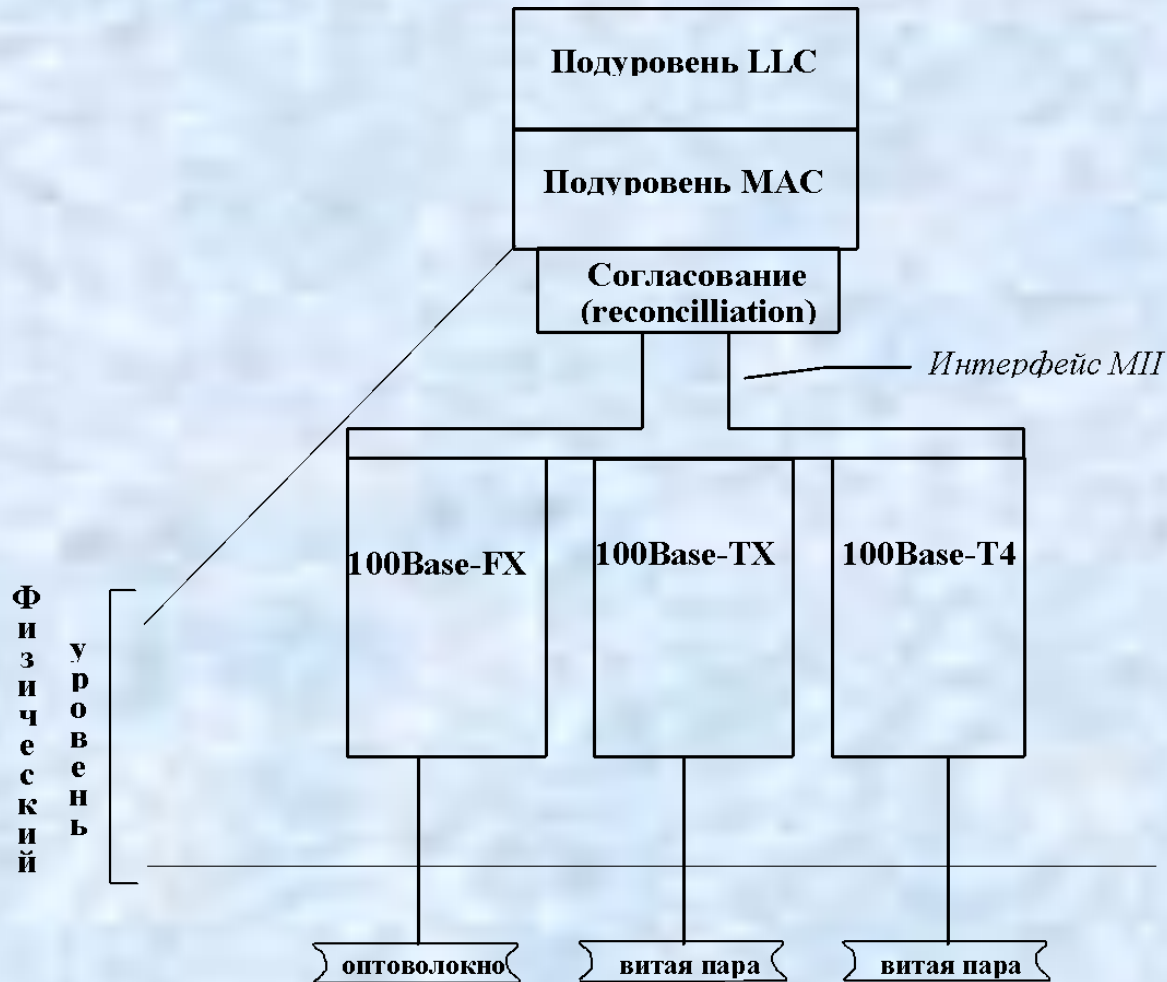

Fast Ethernet и Ethernet 10

- Форматы кадров технологии Fast Ethernet не отличаются от форматов кадров технологий 10-Мегабитного Ethernet'a.
- Межкадровый интервал IPG равен 0,96 мкс, а битовый интервал равен 10 нс.
- Все временные параметры алгоритма доступа (интервал отсрочки, время передачи кадра минимальной длины и т.п.), измеренные в битовых интервалах, не изменились
- Признаком свободного состояния среды является передача по ней символа Idle соответствующего избыточного кода (а не отсутствие сигналов, как в стандартах Ethernet 10 Мбит/с).

Формат кадра Fast Ethernet



— *первый байт препамбулы*

JK – ограничитель начала потока значащих символов

T – ограничитель конца потока значащих символов

Соединение устройств Fast Ethernet

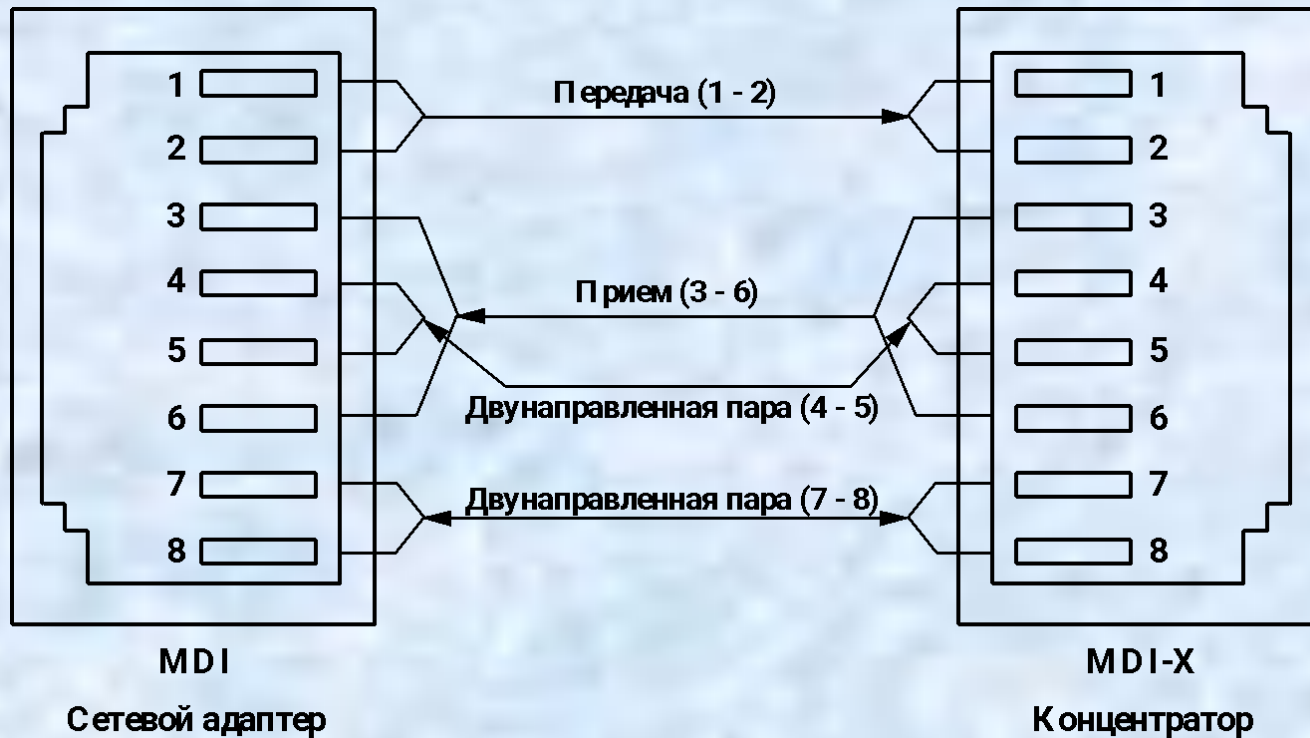

Ограничения сети Fast Ethernet на повторителях класса I





Gigabit Ethernet

- Формат кадра – прежний
- Существуют полудуплексная (применяется редко) и полнодуплексные версии
- Минимальный размер кадра увеличен с 64 до 512 байт -> 200 м домен коллизий
- Введен Burst Mode – несколько кадров можно передавать подряд, без межкадрового интервала – до 8192 байта, кадры м.б. меньше 512 байт
- Физическая среда:
 - 1000Base-SX (Short Wavelength, 850 нм): многомодовое волокно - 220/500 м
 - 1000Base-LX (Long Wavelength, 1300 нм): многомодовое волокно – 550 м, одномодовое – до 5000 м
 - Твинаксиал – пара проводников в одном направлении, пара в другом



Gigabit Ethernet на витой паре

- Параллельная передача по 4 парам категории 5 -> 250 Мбит/с по одной паре
- Код PAM5: -2, -1, , +1, +2
- 5 состояний, 2,322 бита за такт -> тактовую частоту снизили до 125 Гц
- Код PAM5 на тактовой частоте 125 Гц имеет спектр уже, чем 100 МГц – параметр кабеля категории 5
- Полнодуплексный режим достигается за счет одновременной встречной передачи – принимаемый сигнал определяется DSP как разность между суммарным сигналом и собственным

Семейство Ethernet

Метод доступа CDMA/CD или Full Duplex

Ф
И
з
и
ч
ес
к
и
й
у
р
о
ве
н
ь
-

Ethernet

10Base-5

10Base-2

10Base-T

10Base-FL

10Base-FB

Fast Ethernet

100Base-TX

100Base-T4

100Base-FX

Gigabit Ethernet

1000Base-SX

1000Base-LX

1000Base-TX

**10GB – стандарт активно
разрабатывается, область
применения – магистрали
глобальных сетей
Конкуренент SDH**

Алгоритмы управления очередями

Применение методов теории массового обслуживания (Queuing Theory) для анализа очередей в сетях

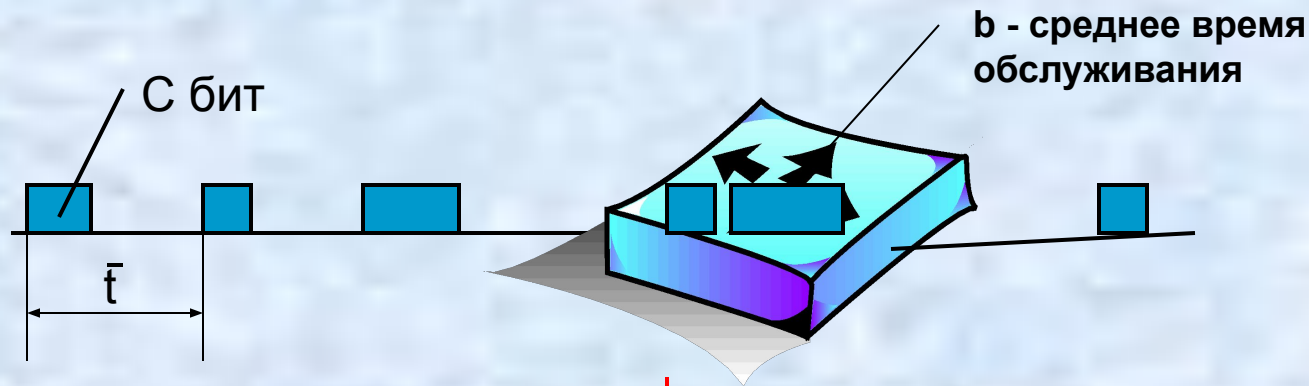

Модель M|M|1

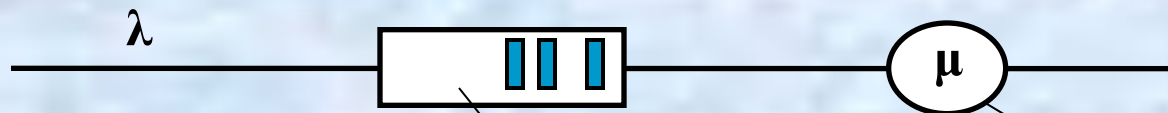

$\lambda = 1/\bar{t}$ - интенсивность поступления заявок-пакетов в обслуживающий прибор, скорость поступления данных $\lambda \times C$
 $\mu = 1/b$ - интенсивность выхода заявок-пакетов из обслуживающего прибора, b - среднее время продвижения пакета

Очередь заявок-пакетов

$\rho = \lambda/\mu$ - коэффициент загрузки обл. прибора

Обслуживающий прибор - процессор маршрутизатора

Алгоритмы управления очередями

Применение методов теории массового обслуживания (Queuing Theory) для анализа очередей в сетях

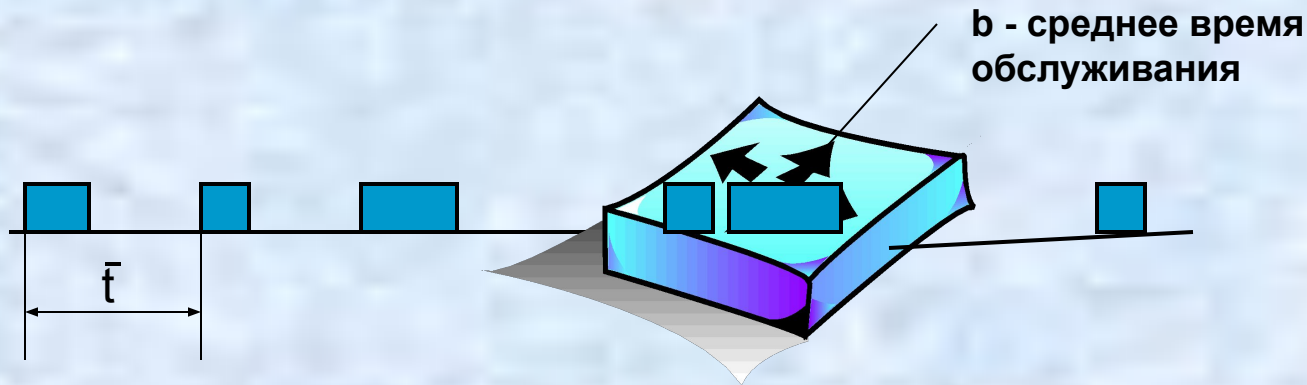

При экспоненциальном распределении времен поступления пакетов

$$A(t) = 1 - e^{-\lambda t}$$

и экспоненциальном распределении времени обслуживания

$$B(x) = 1 - e^{-\mu x}$$

среднее время ожидания **W** равно

$$W = \rho b / (1 - \rho)$$

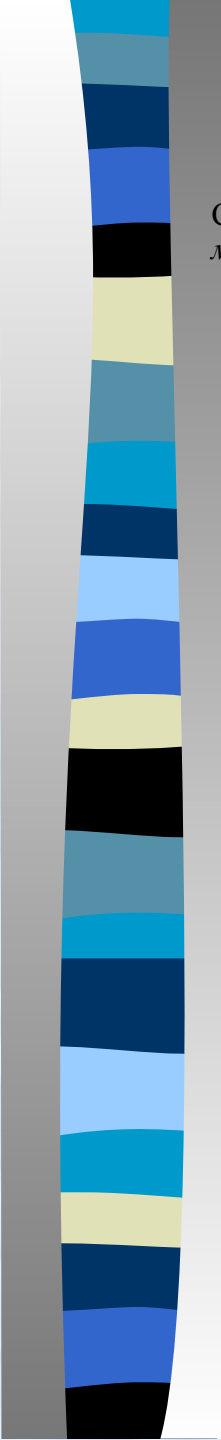

Средняя задержка,
мс

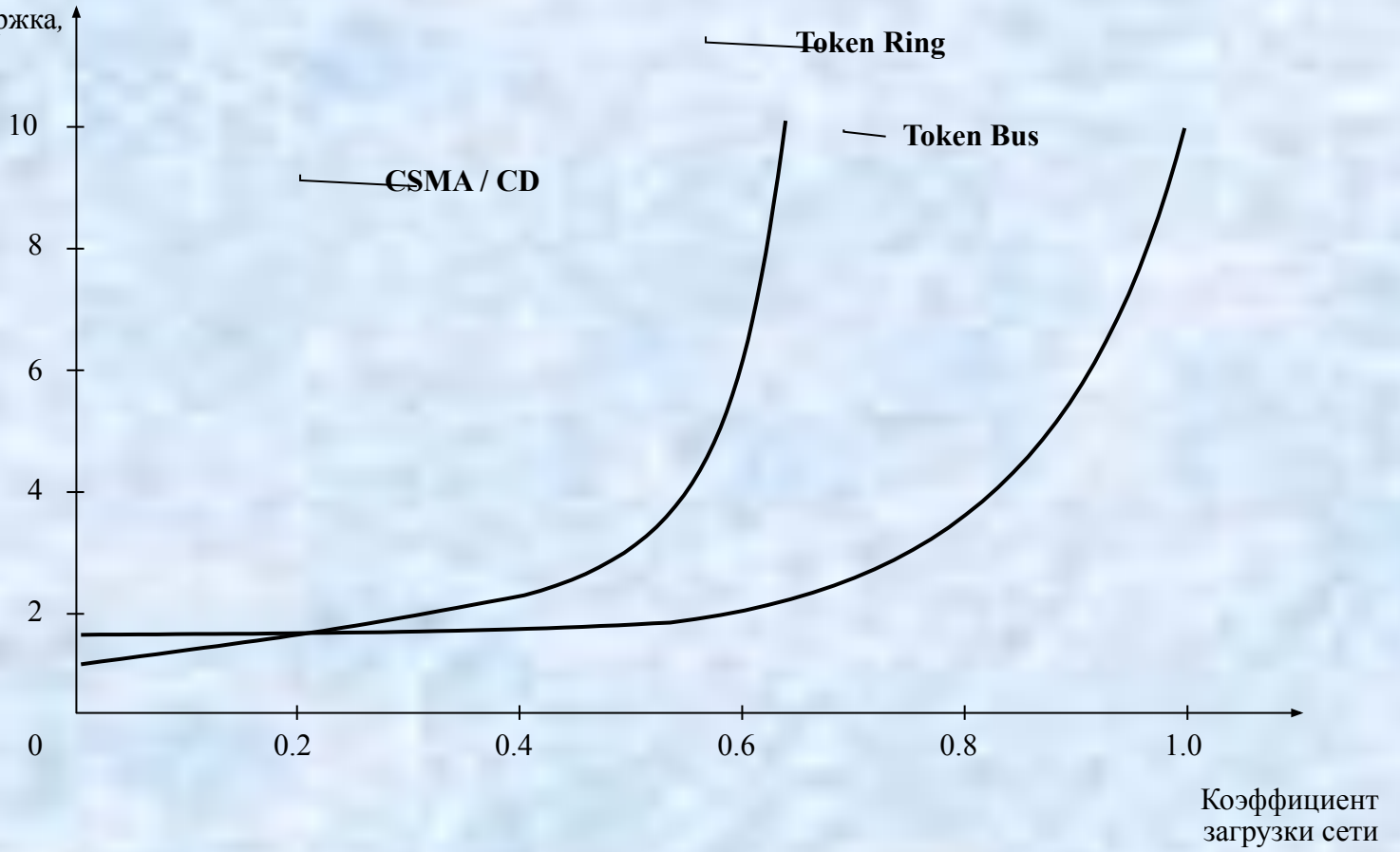

CSMA / CD

Token Ring

Token Bus

Коэффициент
загрузки сети



Вопросы по теме 3

1. Поясните разницу между расширяемостью и масштабируемостью на примере технологии Ethernet.

2. Что такое коллизия:

(А) ситуация, когда станция, желающая передать пакет, обнаруживает, что в данный момент другая станция уже заняла передающую среду

(В) ситуация, когда две рабочие станции одновременно передают данные в разделяемую передающую среду

Вопросы по теме 3

3. Что такое домен коллизий? Являются ли обведенные сегменты сети доменами коллизий ?

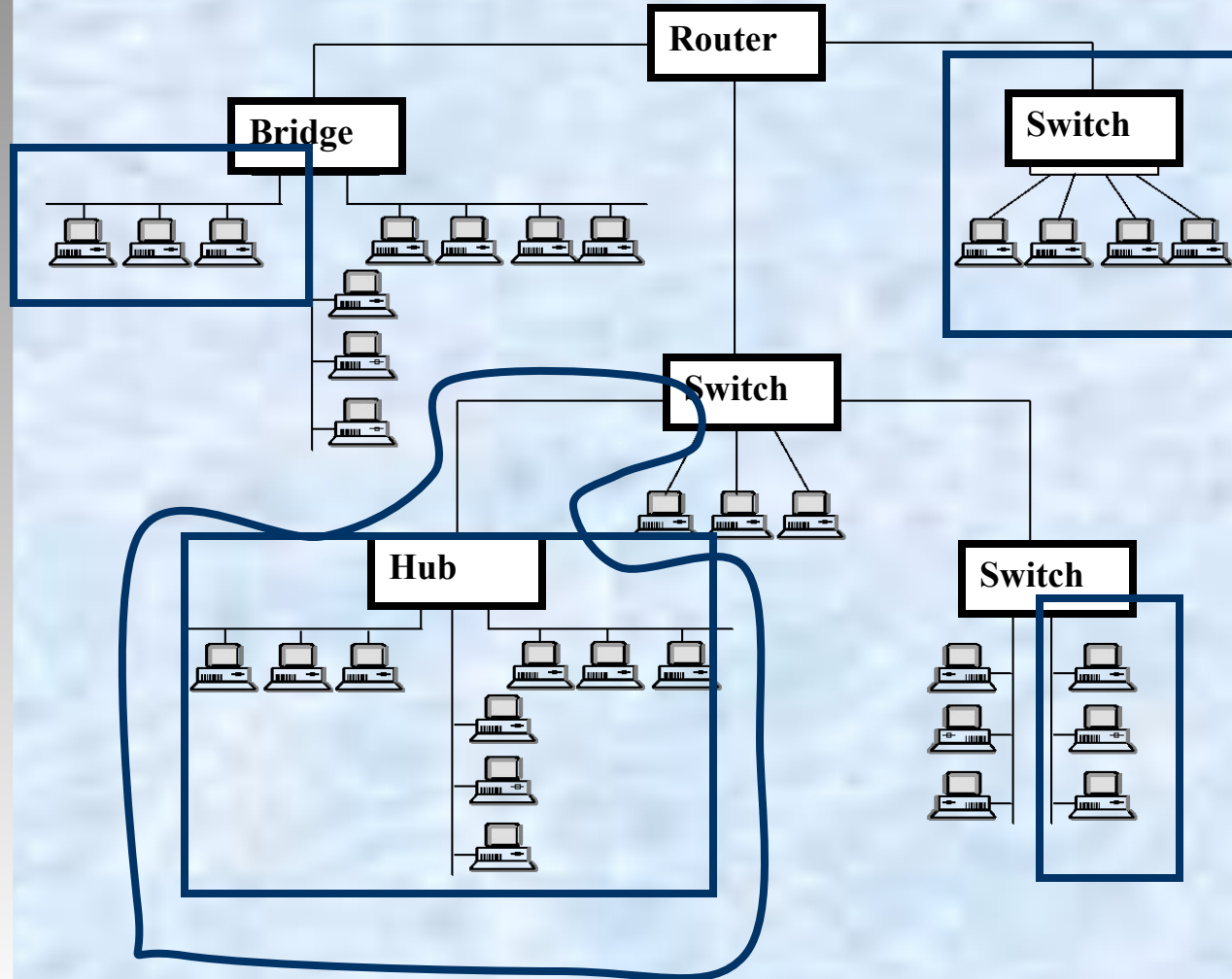



Вопросы по теме 3

4. В чем состоят функции преамбулы и начального ограничителя кадра в стандарте Ethernet?
5. Какие сетевые средства осуществляют jabber control?
6. Чем объясняется, что минимальный размер кадра в стандарте 10Base-5 был выбран равным 64 байтам?
7. Какие типы ошибочных кадров могут встретиться в сети Ethernet?
8. Как величина MTU влияет на работу сети? Какие проблемы несут слишком длинные кадры? В чем состоит неэффективность коротких кадров?
9. Как коэффициент загрузки влияет на производительность сети Ethernet?
10. С чем связано ограничение, известное как правило 4-х хабов?

Тема 4. Оборудование физического и канального уровней локальных сетей

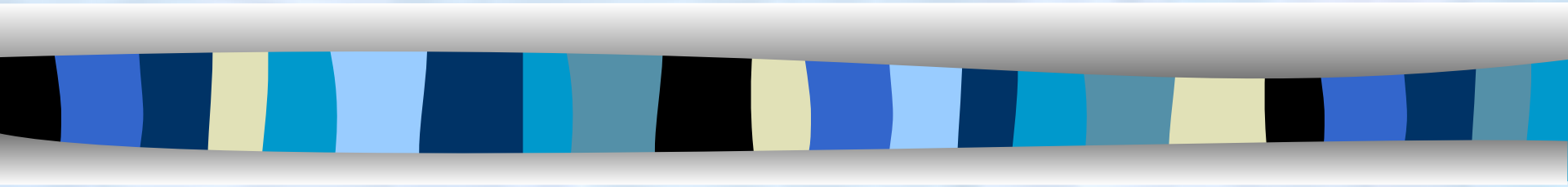

Структура кабельных подсистем

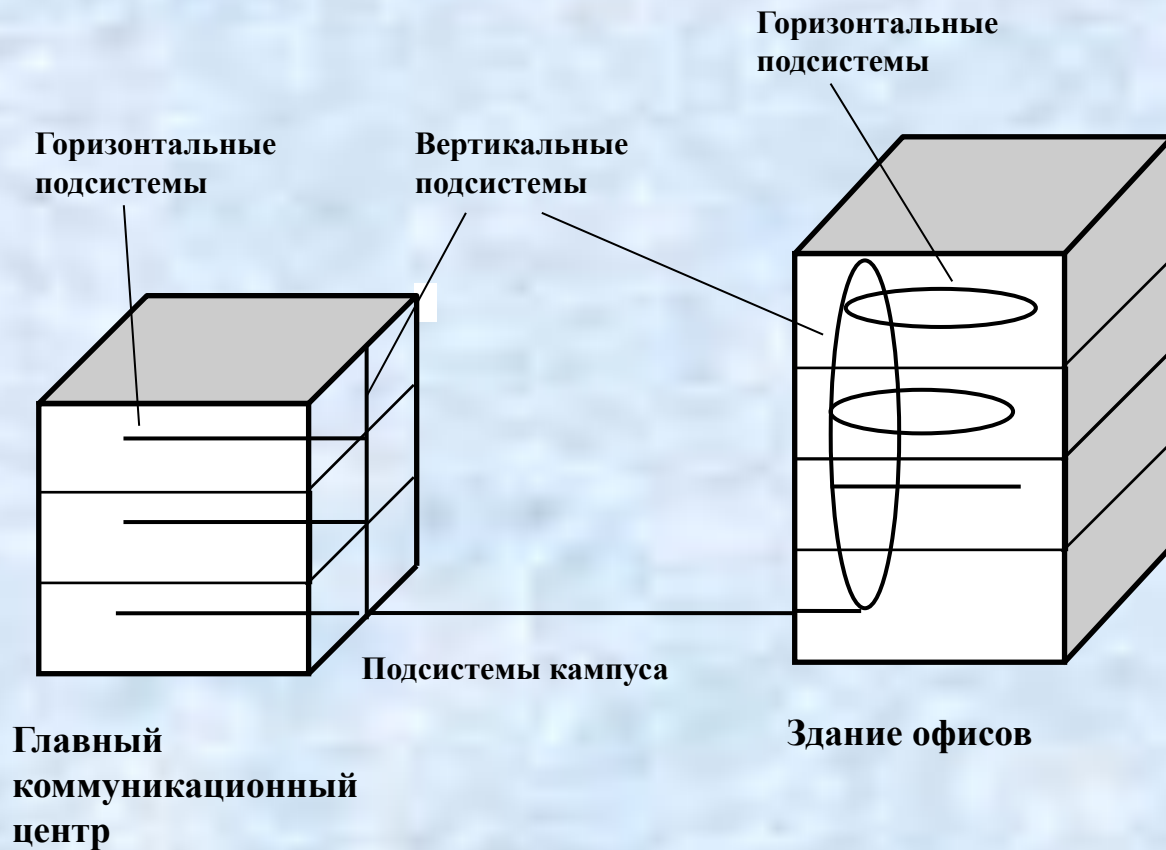

Кабельная система этажа

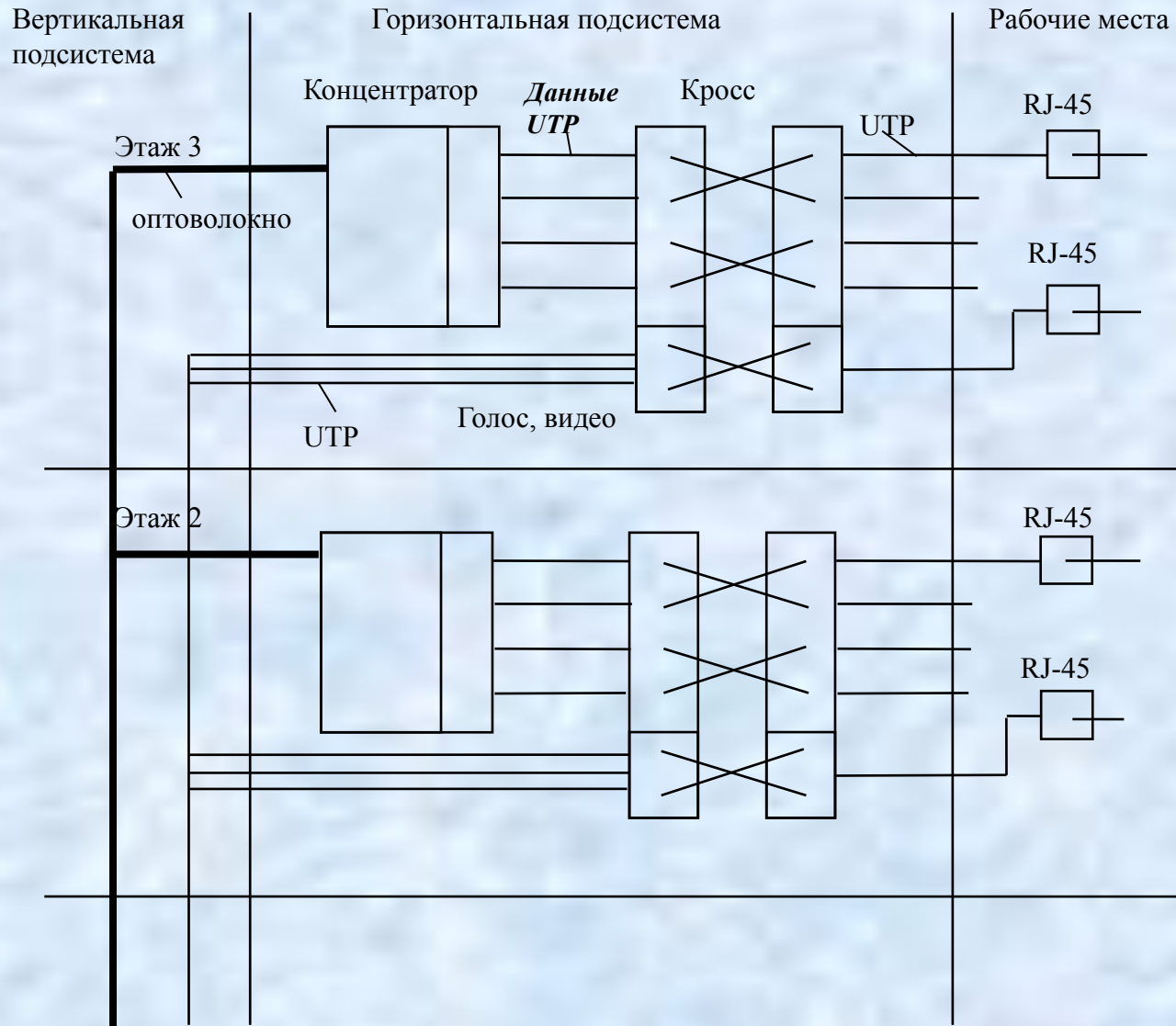



Преимущества структурированной кабельной системы

- ✓ Увеличения срока службы. Если все рабочие места уже оснащены розетками для подключения компьютеров, то срок морального старения будет составлять 8-10 лет.
- ✓ Уменьшение стоимости добавления новых пользователей. Стоимость кабельной системы: 5-6% от стоимости сети. Основная доля - работы по прокладке кабеля.
- ✓ Возможность легкого расширения сети из-за модульности. Новая подсеть не оказывает влияние на существующие.
- ✓ Более эффективное обслуживание (поиск и локализация неисправностей).
- ✓ Соединение сегментов с помощью концентраторов - централизация коммуникационного оборудования.

AT&T - SYSTIMAX
IBM Cabling System



Выбор типа кабеля для горизонтальных подсистем

Выбор:

- .. экранированная витая пара
- .. неэкранированная витая пара
- .. коаксиальный кабель
- .. оптоволоконный кабель
- .. беспроводные линии связи

Характеристики, учитываемые при выборе:

- .. полоса пропускания
- .. расстояние (затухание)
- .. защищенность данных от несанкционированного доступа
- .. электромагнитная помехозащищенность
- .. стоимость

Характеристики кабеля

- **Перекрестные наводки между витыми парами (Near End Crosstalk, NEXT)**
Перекрестные наводки между витыми парами представляют собой результат интерференции электромагнитных сигналов, возникающих в двух витых парах. Величина NEXT зависит от частоты передаваемого сигнала - чем выше величина NEXT, тем лучше (для неэкранированной витой пары категории 5 показатель NEXT должен быть не менее 27 Дб при частоте 100 МГц).
- **Затухание (Attenuation).** - потеря мощности электрического сигнала при его распространении по кабелю, измеряется в децибелах на метр. Для кабеля категории 5 при частоте 100 МГц затухание не должно превышать 23,6 Дб на 100 м.
- **Импеданс (волновое сопротивление).** Импеданс - это полное (активное и реактивное) сопротивление в электрической цепи.
 - для коаксиальных кабелей, используемых в стандартах Ethernet, импеданс кабеля должен составлять 50 Ом
 - UTP - 100 и 120 Ом
 - STP - 150 Ом
- **Активное сопротивление.** Активное сопротивление - это сопротивление постоянному току в электрической цепи. Для неэкранированной витой пары категории 5 активное сопротивление не должно превышать 9,4 Ом на 100 м.
- **Емкость** - Для кабельных систем категории 5 значение емкости не должно превышать 5,6 нФ на 100 м.

Неэкранированная витая пара (Unshielded Twisted Pair, UTP)

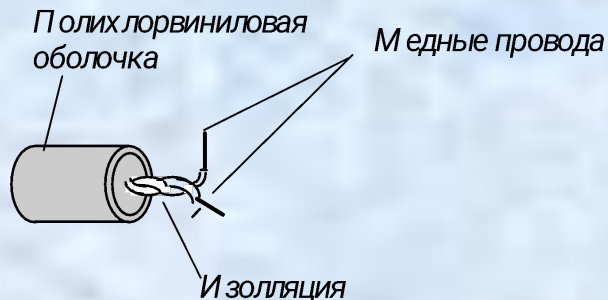

- ◆ Недорогой кабель
- ◆ С ним просто работать
- ◆ Имеется большой опыт использования в телефонных системах (за рубежом)
- ◆ Может использоваться как для передачи голоса, так и данных
- ◆ Удовлетворительная электромагнитная защищенность
- ◆ Стал основным типом кабеля для сетей отделов
- ◆ Поддерживается большей частью сетевых стандартов
- ◆ Волновое сопротивление 100 Ом

Категория 3: до 16 МГц

Категория 4: до 20 МГц

Категория 5: до 100 МГц

Категория 5+: до 100-150 МГц – не стандартизовано

Категория 6: до 250 МГц – не стандартизовано

Категория 7 (экран): до 600 Гц – не стандартизовано

Волоконно-оптический кабель

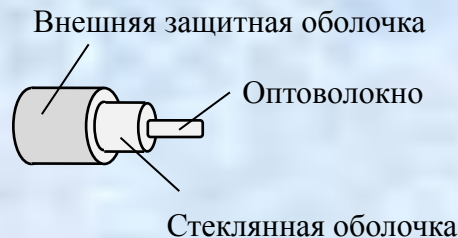

- ◆ **Одномодовое волокно** (5 - 15 мкм) - полоса пропускания до нескольких ГГц
- .. **Многомодовое волокно** (50, 62.5 мкм) - полоса пропускания около 500 МГц
- ◆ Большие расстояния (до 100 – 200 км для одномодового кабеля)
- ◆ Отличная помехозащищенность
- ◆ Не создает помех
- ◆ Используется для передачи данных, видео и голоса
- ◆ Отличная защита от несанкционированного доступа (при отводе резко возрастает затухание сигнала)
- ◆ Дорог сам по себе, высокая стоимость соединения кабеля с разъемом
- ◆ Поддерживается большинством сетевых стандартов. Для горизонтальных подсистем используется пока редко из-за стоимости



Активное оборудование физического и канального уровней локальных сетей

- ◆ **Сетевые адаптеры** - обеспечивают сопряжение узлов сети (компьютеров) с линиями связи.
- .. **Повторители (repeaters)** - работают на физическом уровне, улучшают физические характеристики сигналов, удлиняют связи в сети
- .. **Концентраторы (hubs)** - центральными узлы обмена информацией между несколькими конечными станциями сети сегмента сети. Выполняют функции повторителя.
- .. **Мосты (bridges)** - локализуют трафик внутри сегментов сетей. Передают пакет с порта на порт только тогда, когда MAC-адрес принадлежит этому порту
- .. **Коммутаторы (switching) мосты** - осуществляют одновременную передачу пакетов между всеми парами портов по алгоритму моста

Повторители (repeaters) и концентраторы (hubs)

- Устройства, которые на физическом уровне повторяет (и, как правило, улучшает их электрические характеристики: форму, мощность) сигналы, пришедшие на вход одного из портов:

- ◆ на всех остальных портах (Ethernet)
- ◆

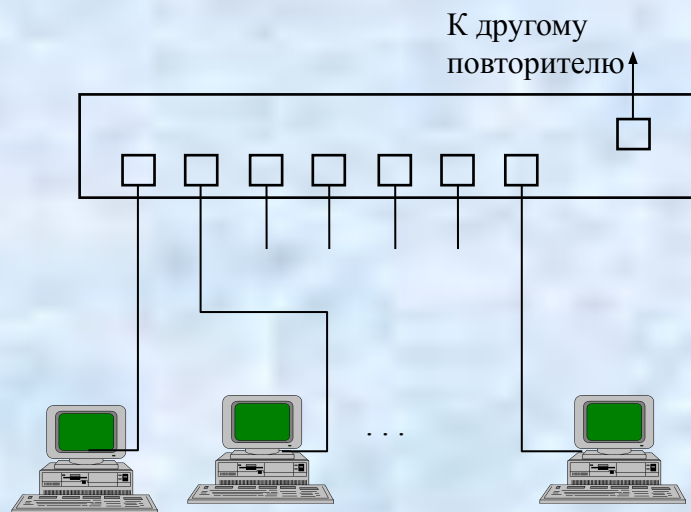

Концентратор: повторитель + дополнительные функции

Соединение концентраторов

- ◆

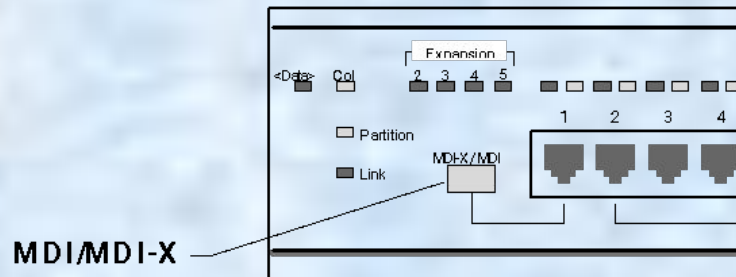
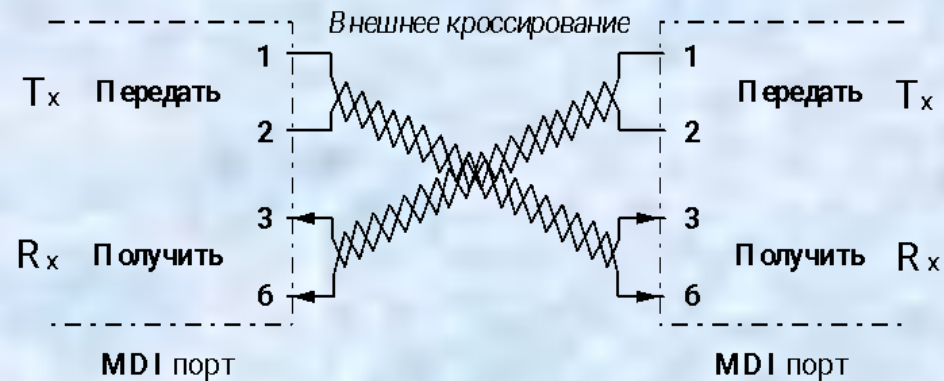

Дополнительные функции концентраторов

Автосегментация (partitioning) - отключение порта при повреждении кабеля данного сегмента или других ошибочных ситуациях

Поддержка резервных связей:

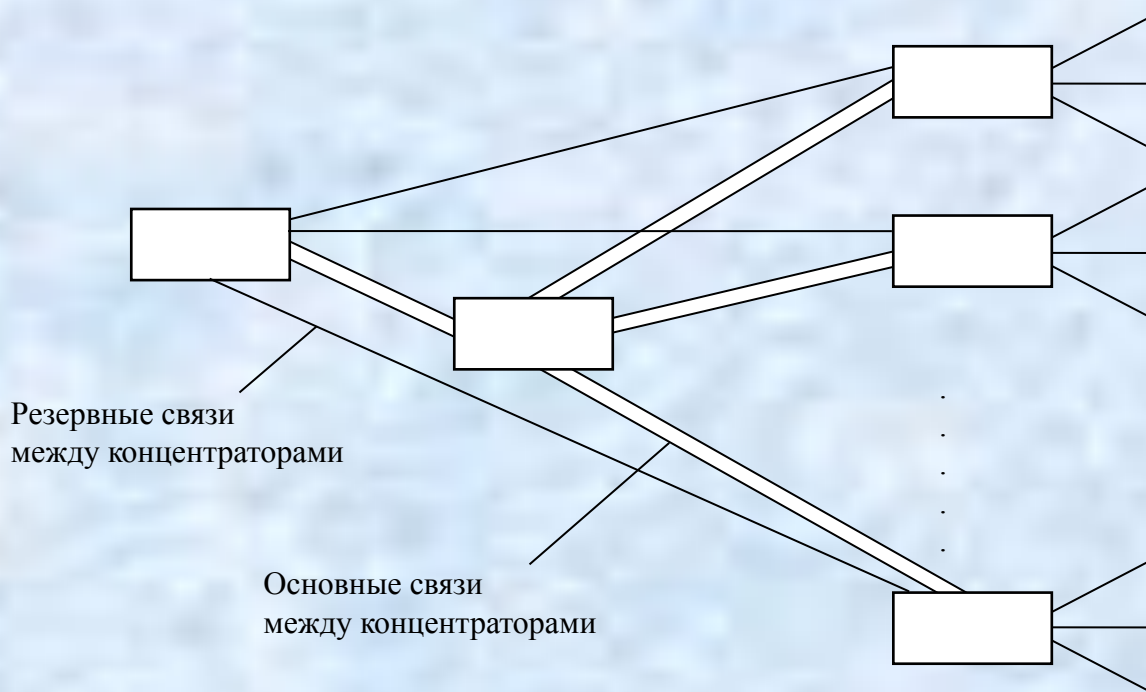

Конструктивы коммуникационных устройств

Стек устройств



Шасси



С фиксированным набором портов (Standalone)

Стековые концентраторы

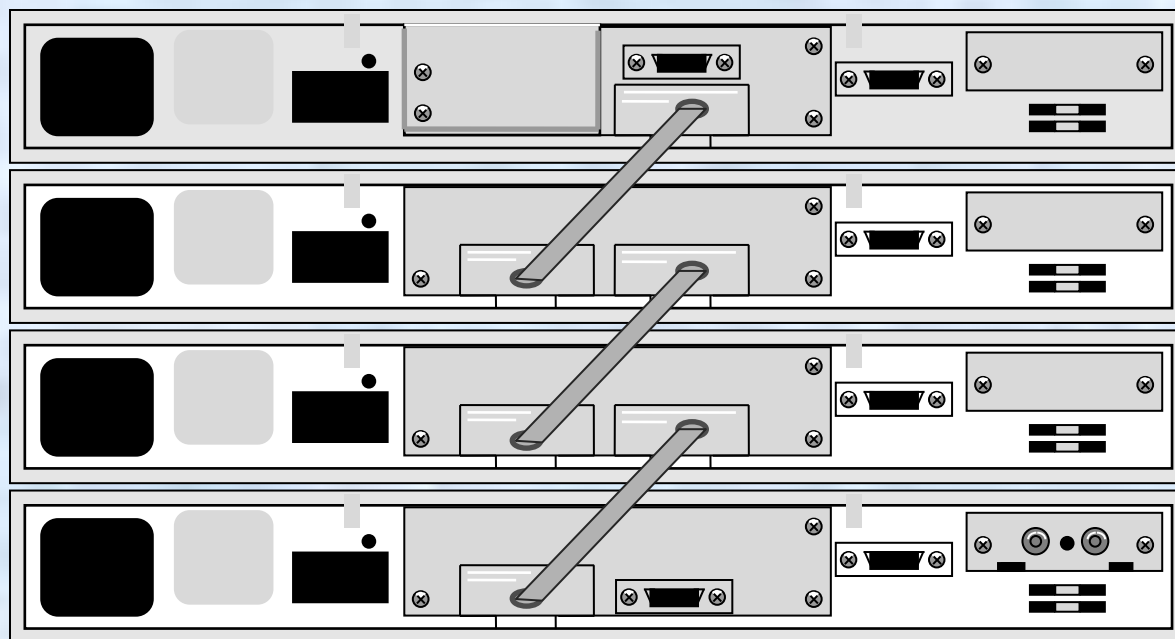

Многосегментные концентраторы

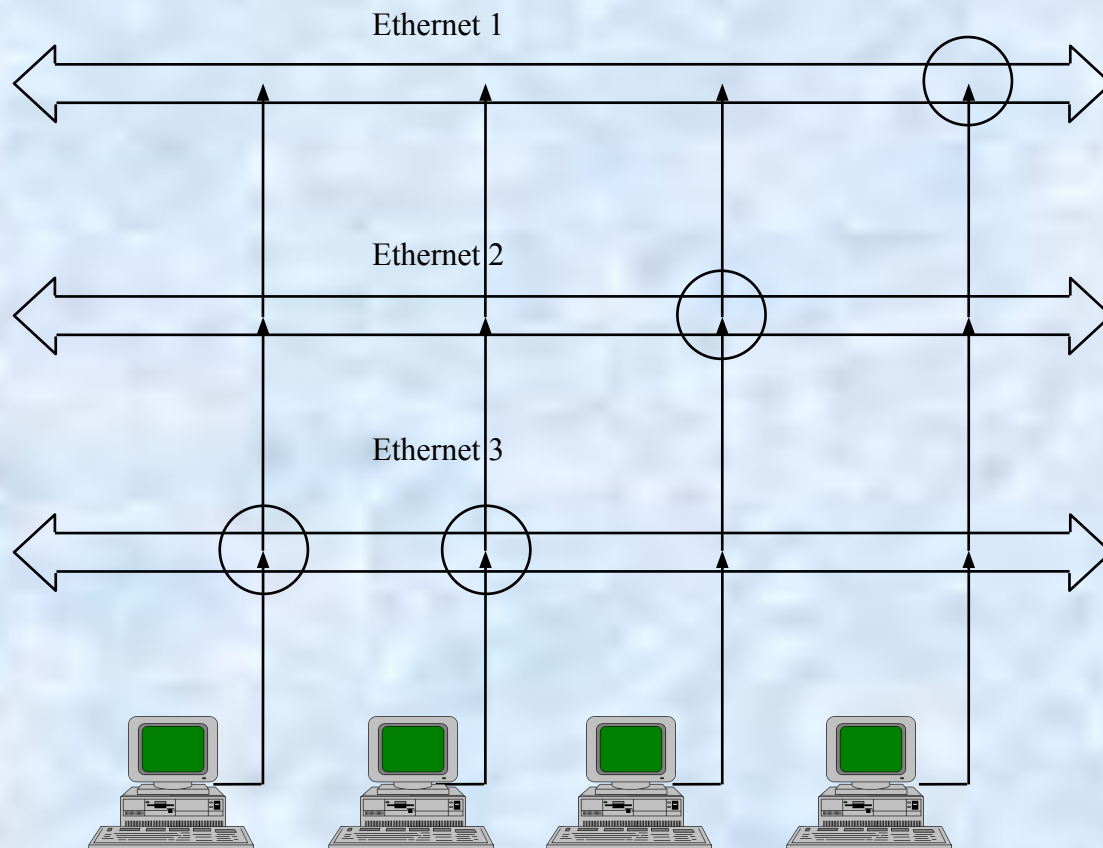

Логическая структуризация локальных сетей

Преимущества деления сетей на подсети и сегменты:

- Сегментация уменьшает общий сетевой трафик.*
- Подсети увеличивают гибкость сети.*
- Подсети повышают безопасность данных.*
- Подсети упрощают управление сетью*



Мосты и коммутаторы 2-го уровня

- Позволяют логически структурировать сеть на сегменты с локализацией трафика
- Работают на канальном уровне – поддержка любых протоколов сетевого уровня (IP, IPX)
- Только древовидная топология сети

Мосты (transparent bridge)

Порт	Адрес
1	1
1	2
1	3
1	4
1	5
2	20
2	21
2	22
2	23
2	24

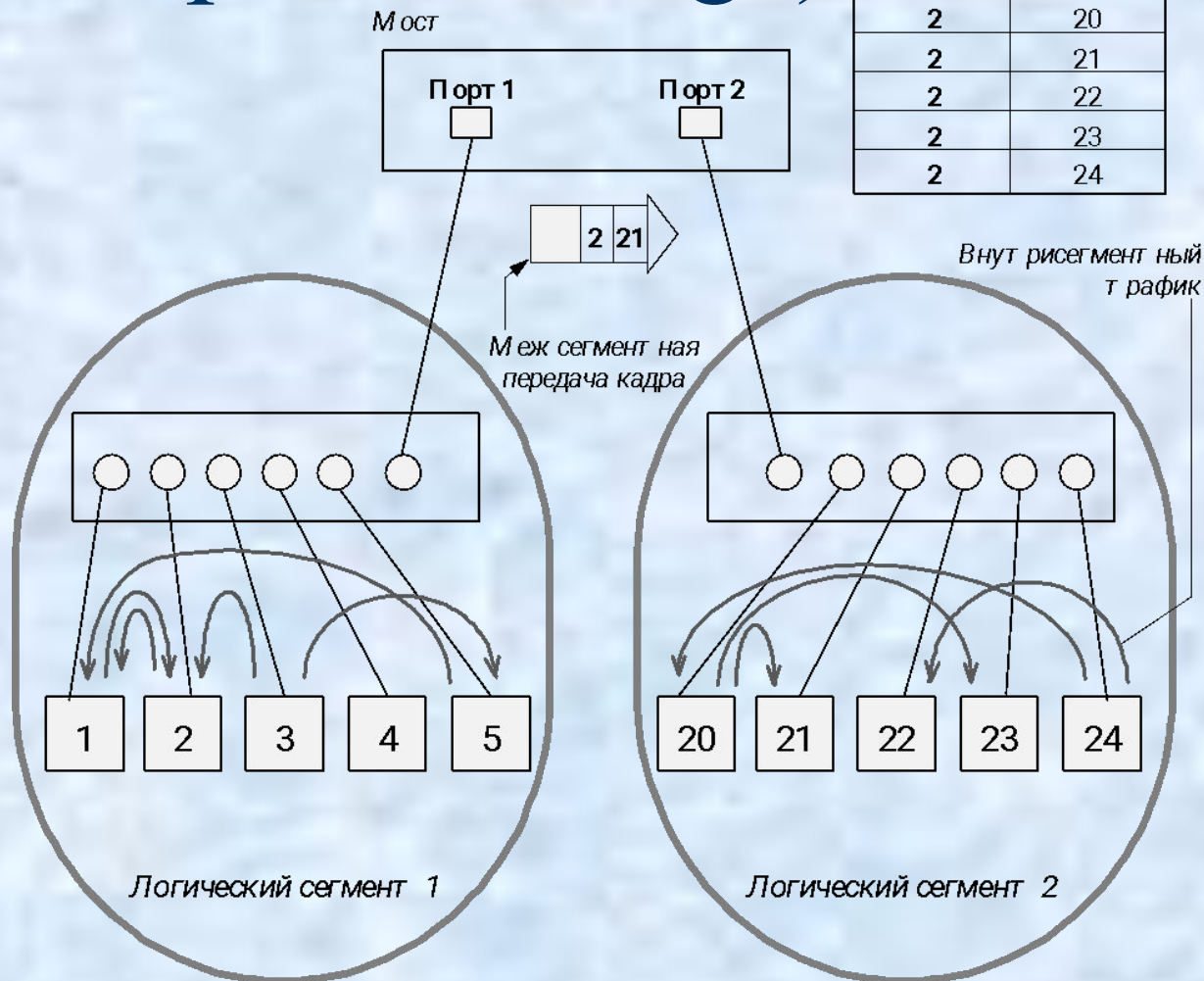

Структура моста



Таблица моста

Forwarding Table						Page 1 of 1
Address	Disp	Address	Disp	Address	Disp	
00608CB17E58	LAN B	0000810298D6	LAN A	02070188ACA	LAN A	
00008101C4DF	LAN B	+ 000081016A52	LAN A	* 010081000100	Flood	
* 010081000101	Discard	* 0180C2000000	Discard	* 000081FFD166	Flood	

Статус адреса
Система не научилась
понимать, что это за адрес

Exit Next Page Prev Page Edit Table Search Item Go Page

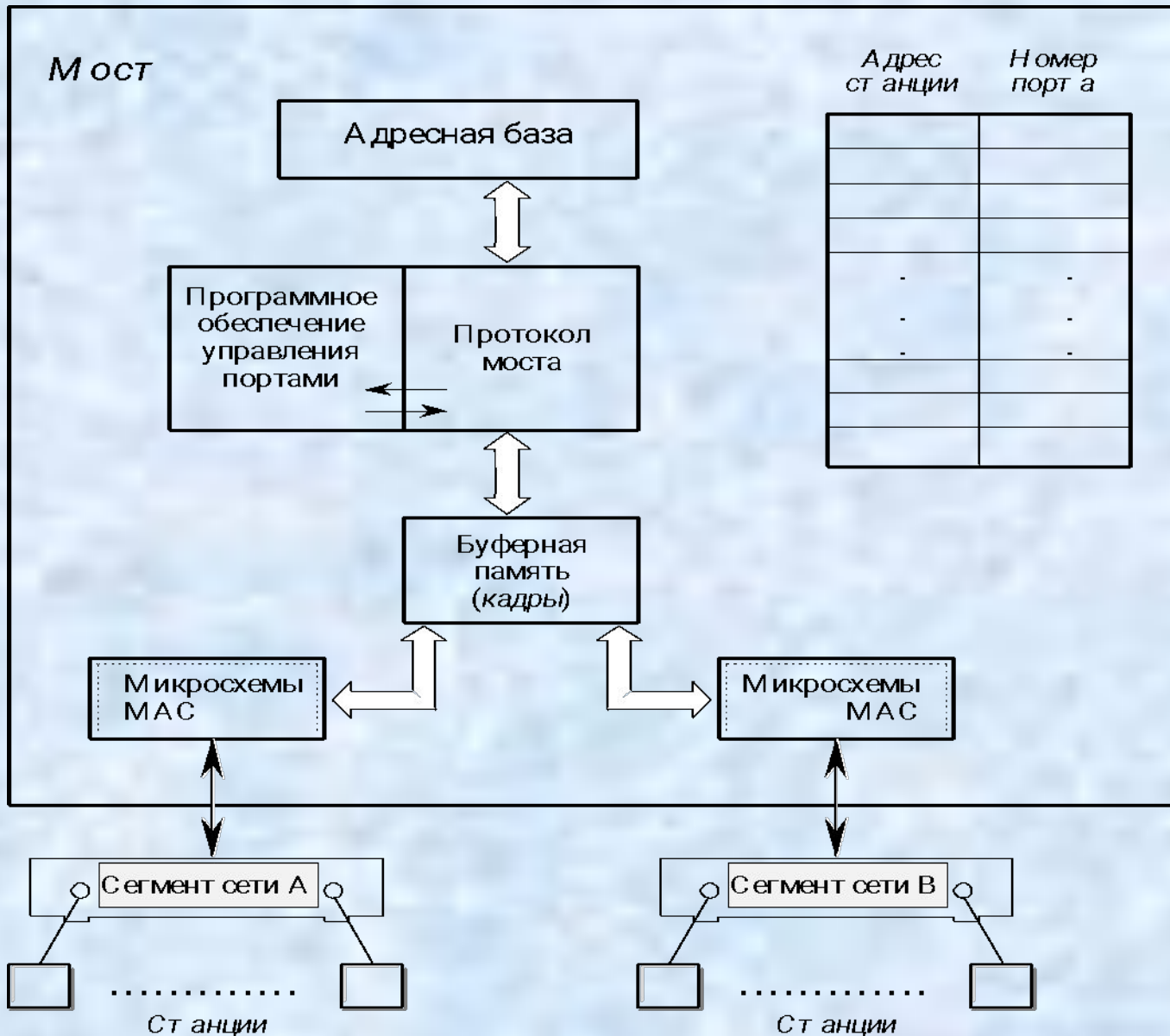
+ Unlearned * Static Total Entries = 9 Static Entries = 4
Use cursor keys to choose option. Press <RETURN> to select.
Press <CTRL> <P> to return to Main Menu

Влияние замкнутых маршрутов на работу моста

Узел 10

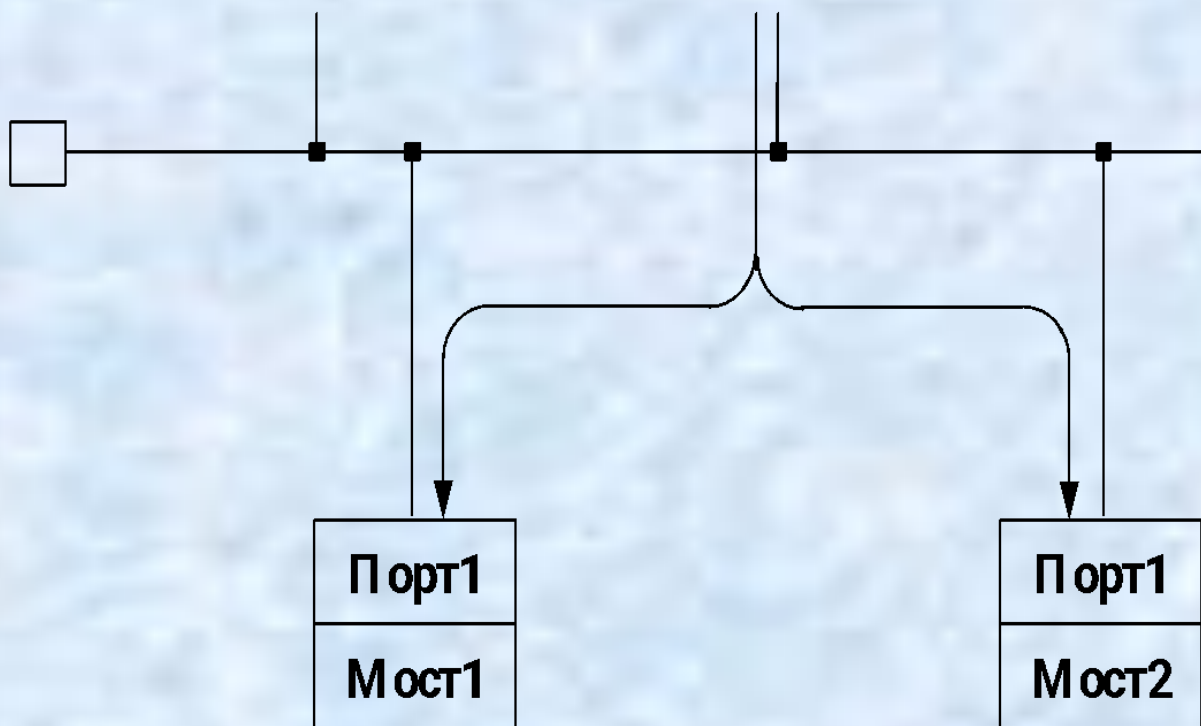

Алгоритм Spanning Tree

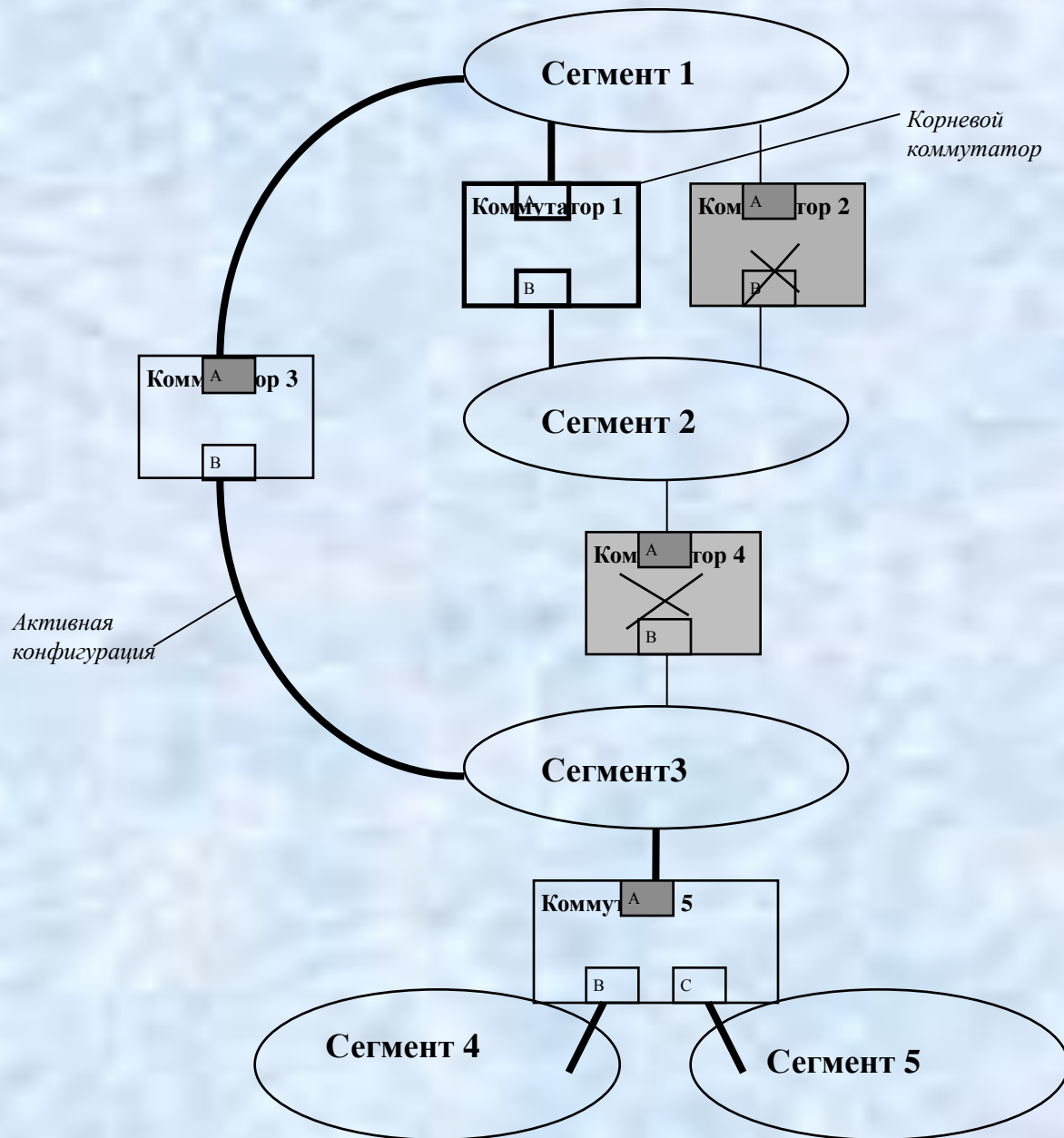



Характеристики моста

*Главные характеристики моста типа **Transparent**:*

- ◆ Количество портов и типы интерфейсов
- ◆ Размер внутренней адресной таблицы (обычно 500 - 8000)
- ◆ Скорость фильтрации пакетов (filtering)
- ◆ Скорость передачи пакетов на другой порт (forwarding)
- ◆ Размер буфера кадров

Для быстродействующих мостов **Ethernet - Ethernet** эти скорости приближаются к максимально возможной - 14880 к/с

Для моста **Fast Ethernet - Fast Ethernet** максимальная скорость ~148800 к/с

Дополнительные функции моста

- ◆ Поддержка алгоритма **Spanning Tree (STA)** - резервные связи
- ◆ Соединение сетей с различными протоколами канального уровня (например **Ethernet - Token Ring**)
- ◆ Поддержка алгоритма маршрутизации от источника (**Source Routing Bridge**)
- ◆ Управляемость
- ◆ Установка пользовательских фильтров

Коммутаторы локальных сетей

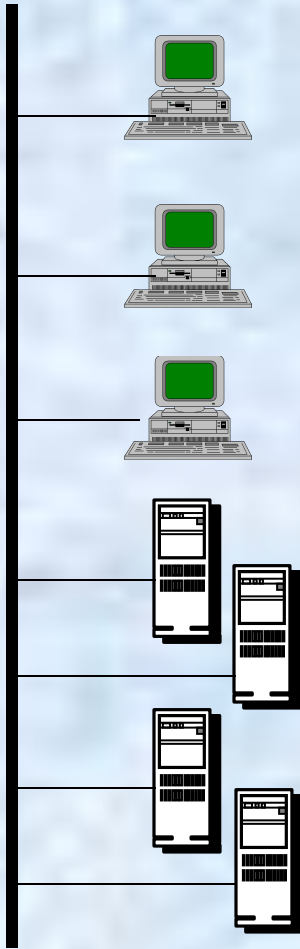

Разделяемая среда:
на станцию приходится $10 / N$ Мбит/с

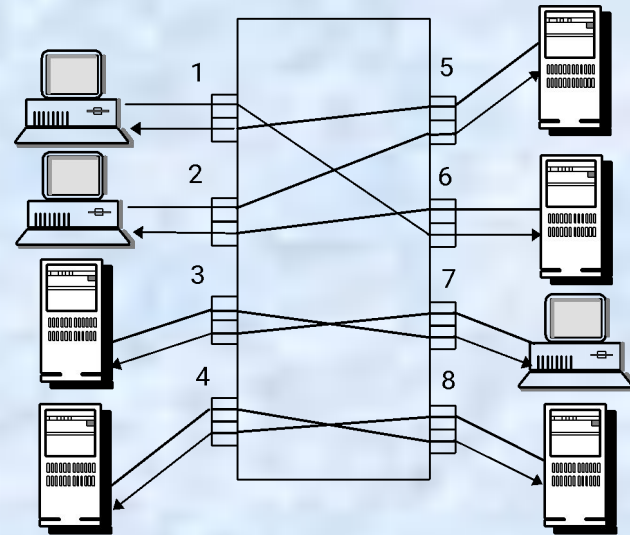

Коммутатор:

- параллельная обработка потоков от портов
- на станцию приходится 10 Мбит/с

Структура коммутатора Kalpana

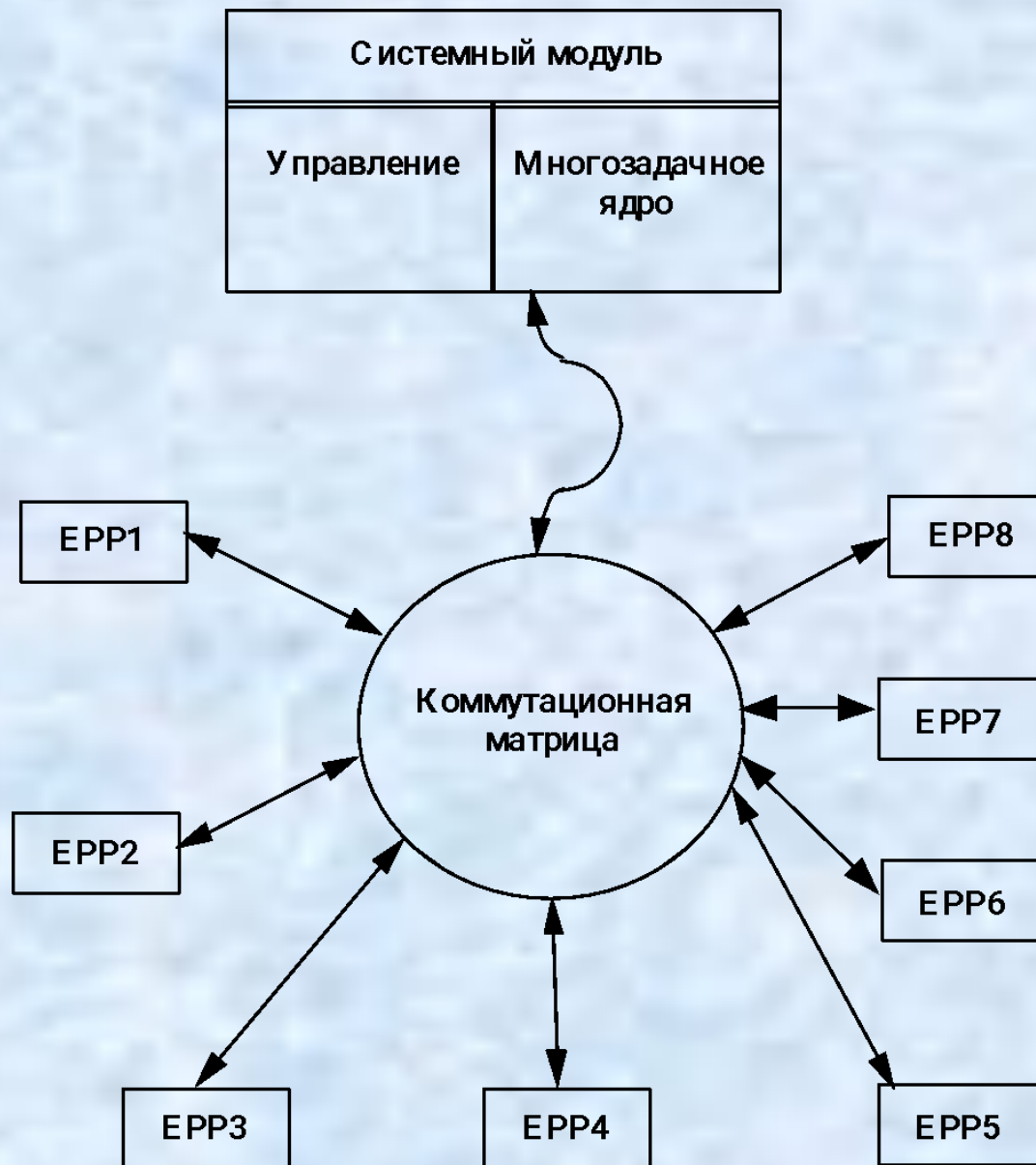

Передача кадров через коммутационную матрицу

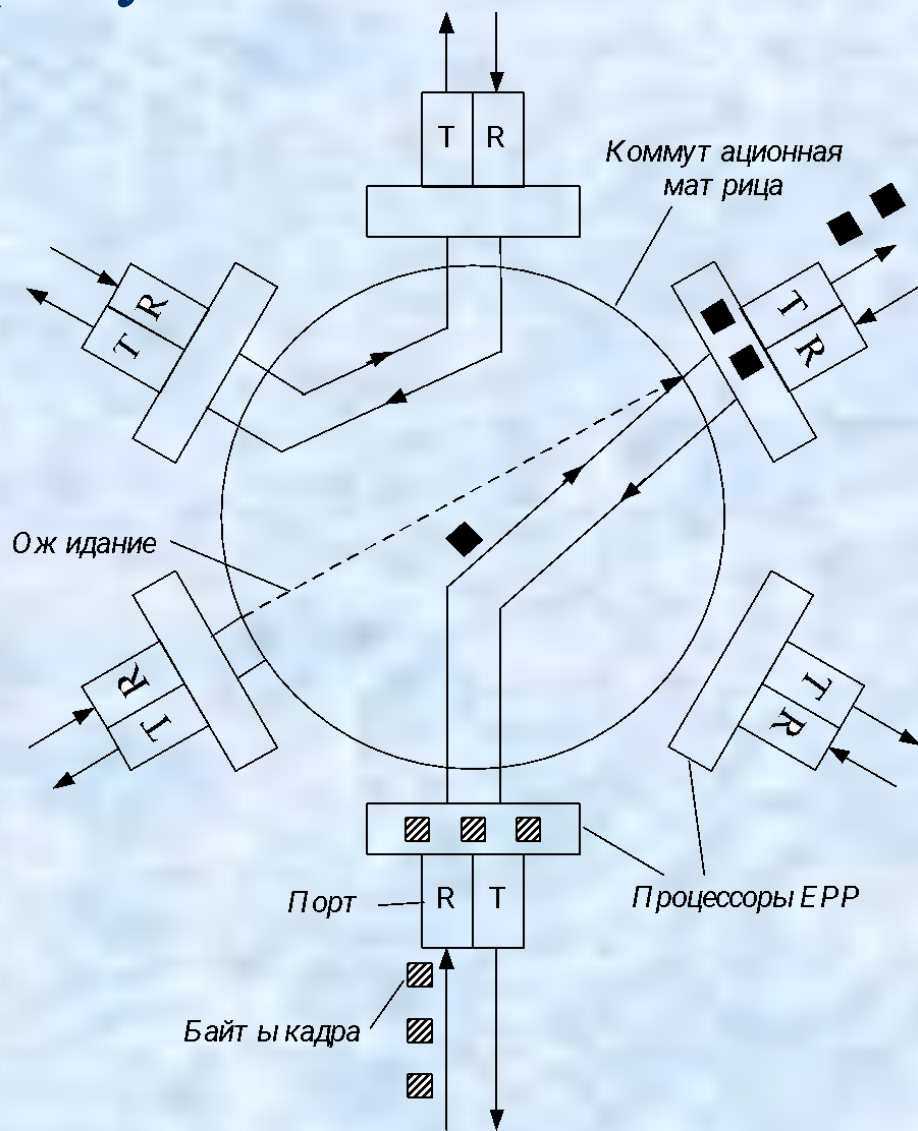

Полудуплексный режим работы порта коммутатора – half duplex

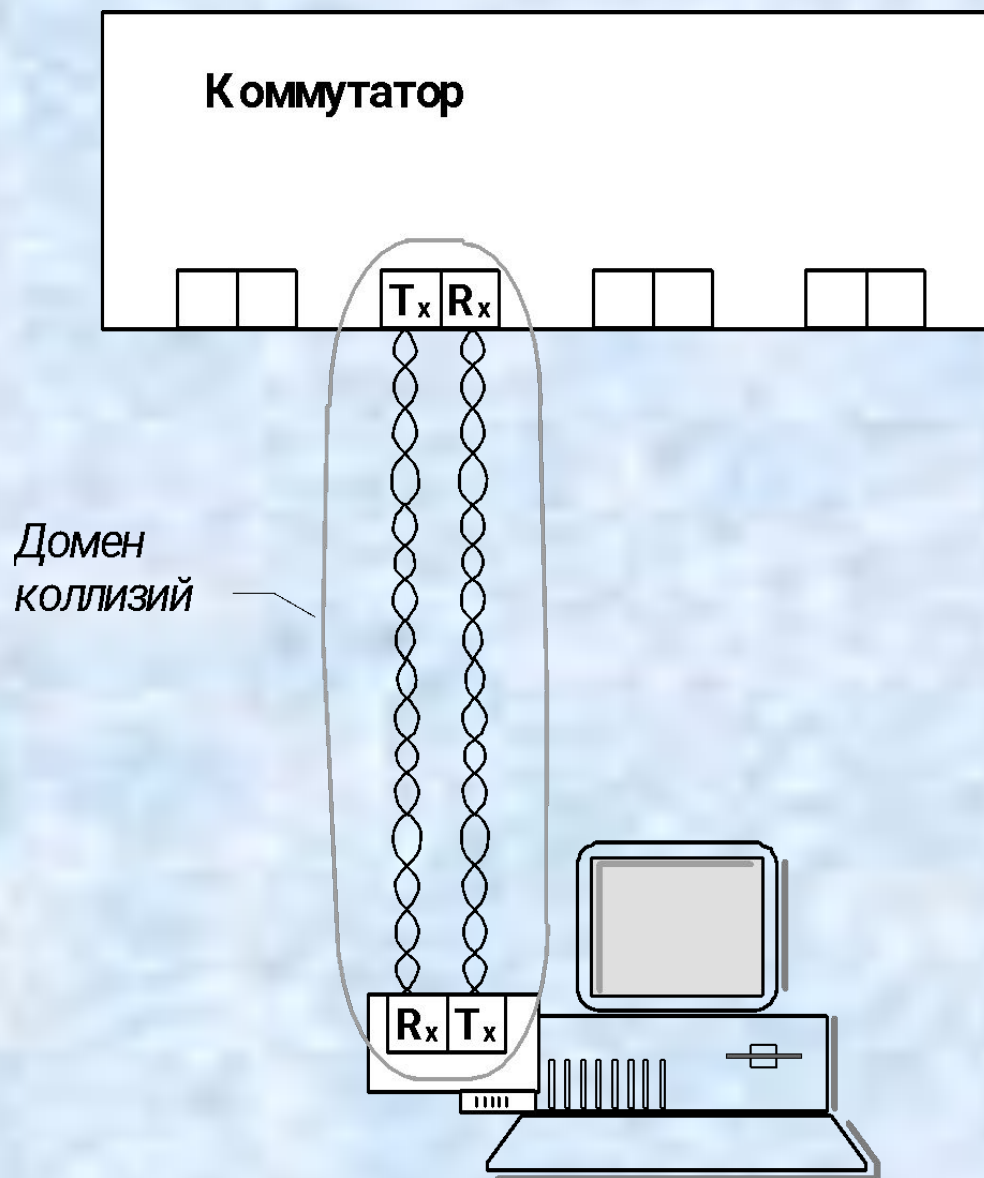

Полнодуплексный режим работы порта коммутатора – full duplex

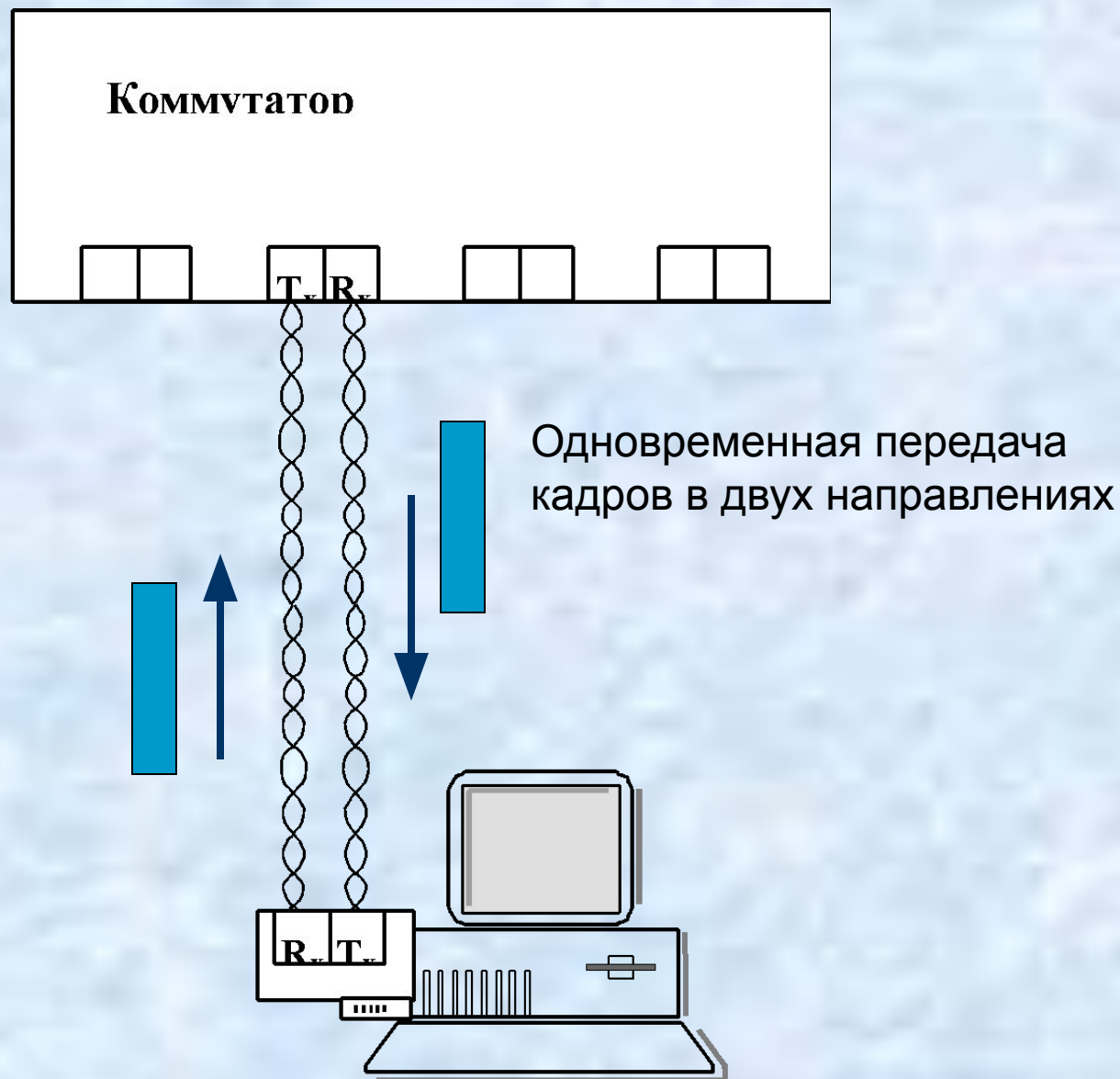

Транк

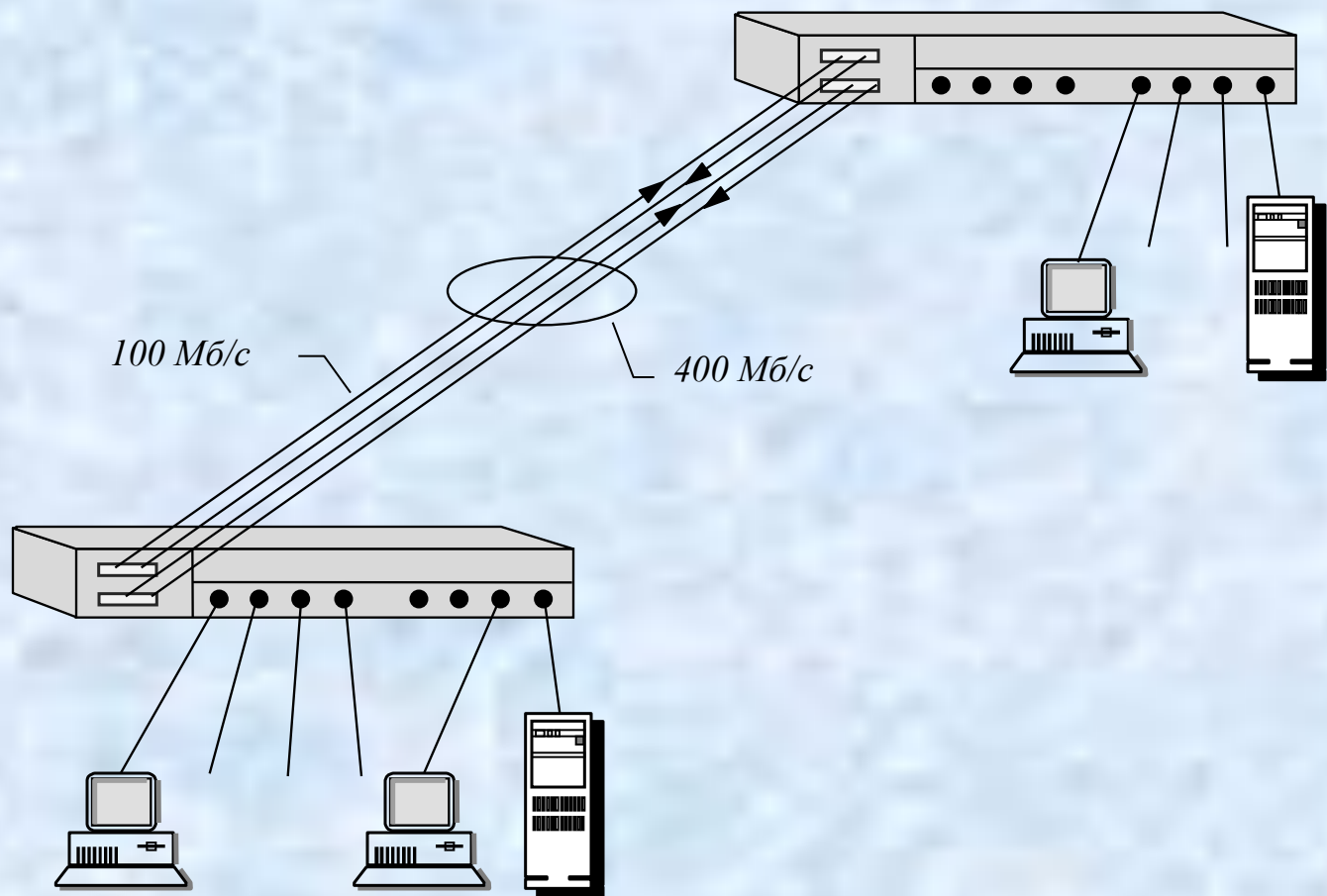

Переполнение буфера порта из-за несбалансированности трафика

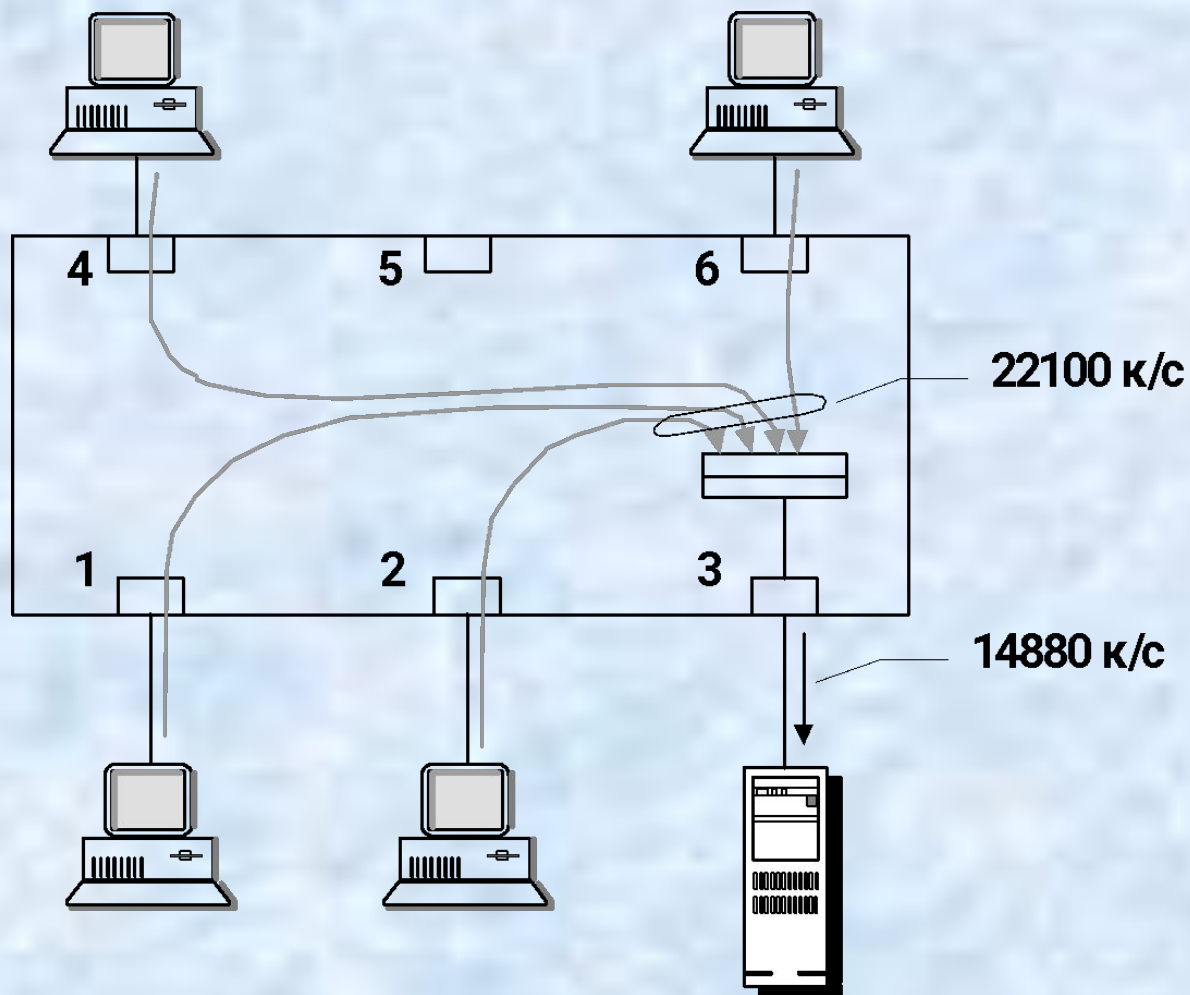

Управление потоком в коммутаторах

А. В полудуплексном режиме

- Обратное давление – создание коллизий
- Агрессивное поведение коммутатора



В. В полнодуплексном режиме

- Команды XON - XOFF

Реализация коммутаторов

1. Коммутационная матрица

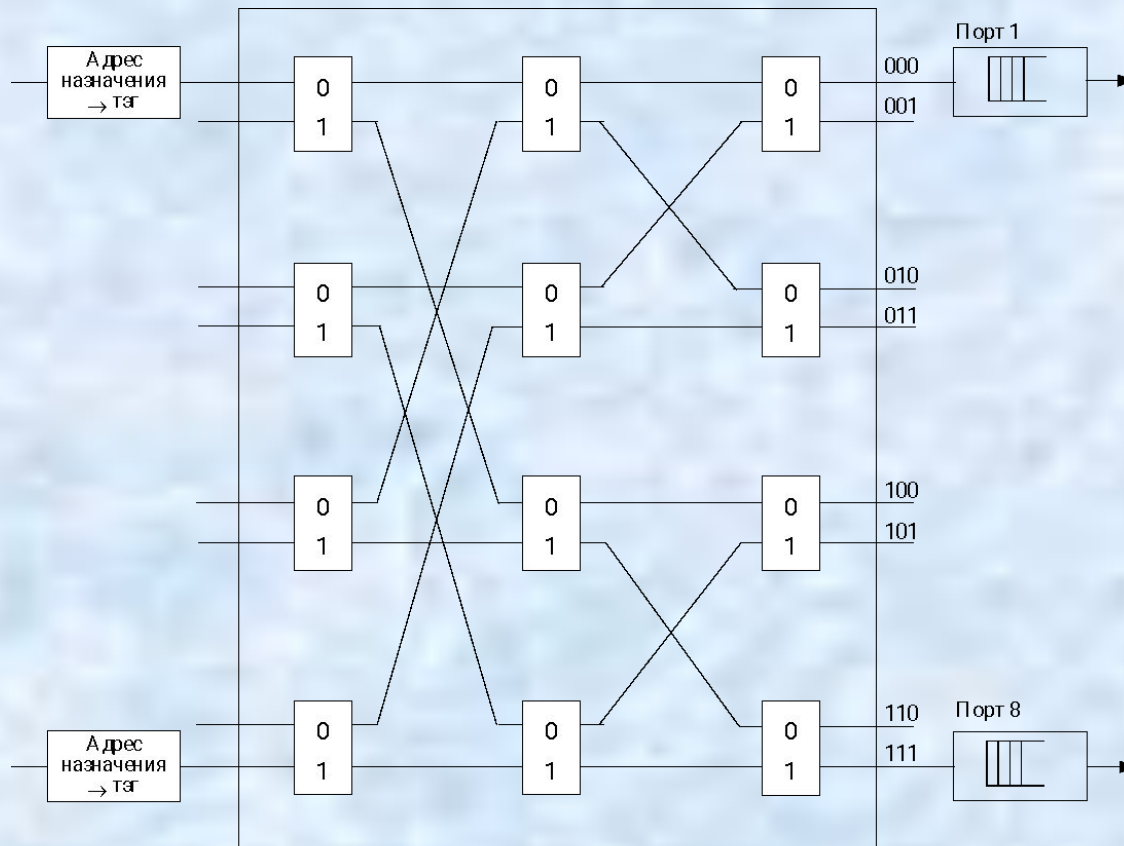

Входные блоки
процессоров порт ов

Коммутационная матрица

Выходные блоки
процессоров порт ов

Реализация коммутаторов

2. Общая шина

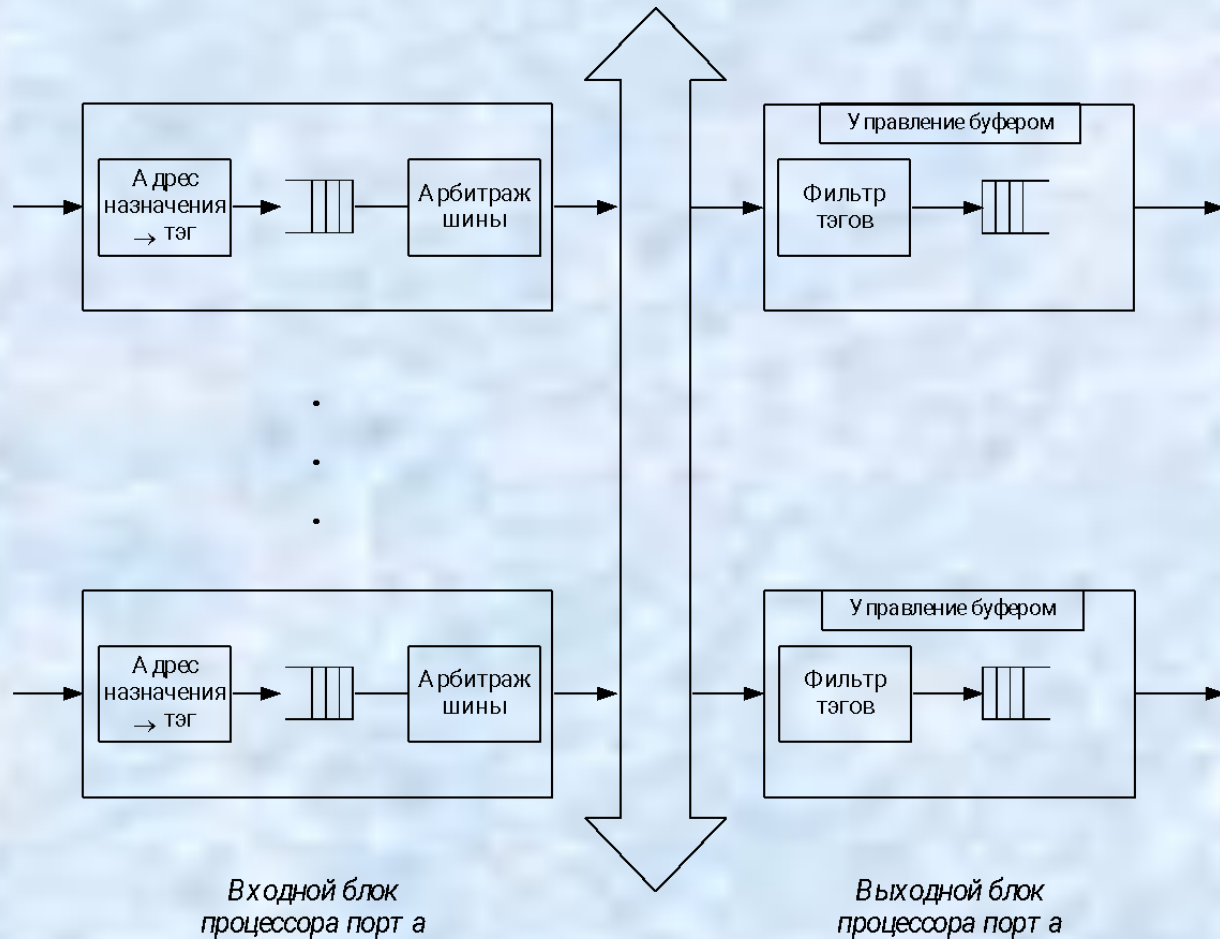

Реализация коммутаторов

3. Разделяемая память

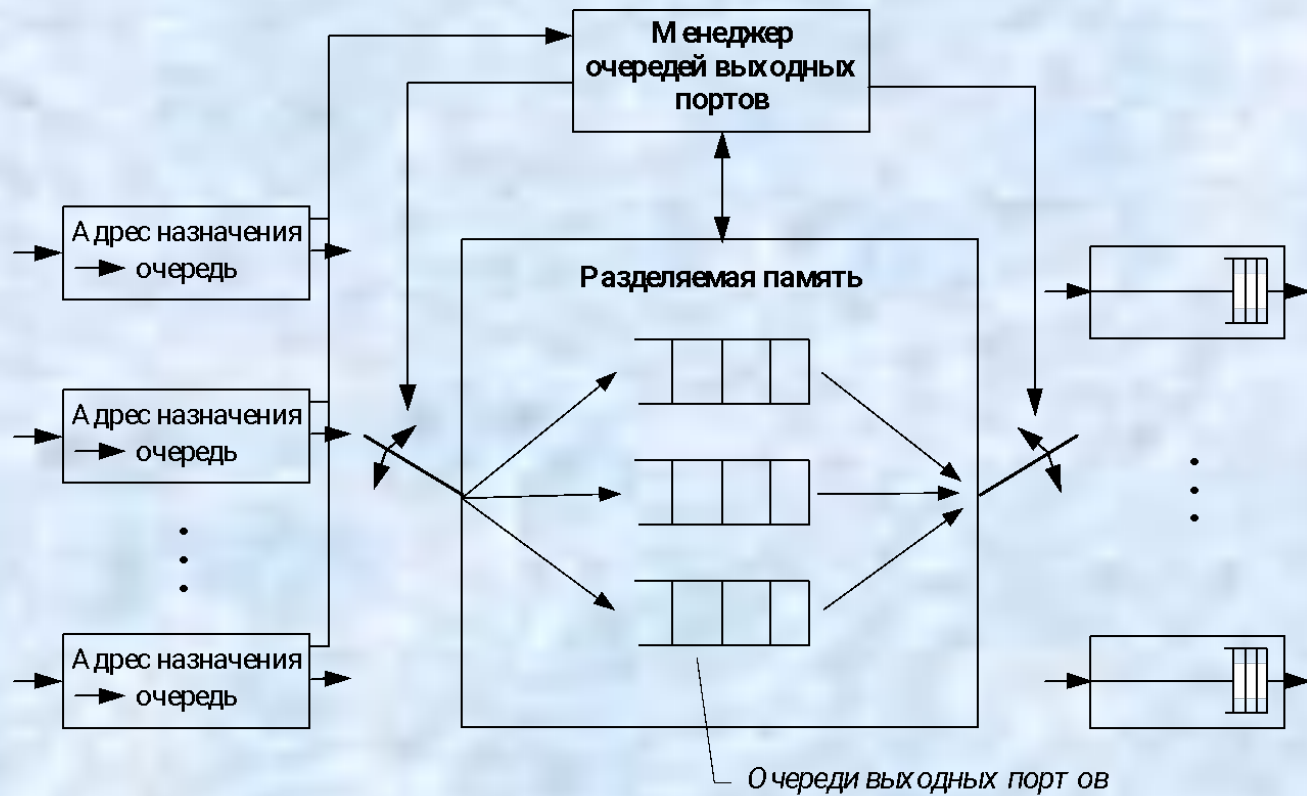

Реализация коммутаторов

4. Комбинированный подход



Применение коммутаторов в рабочих группах

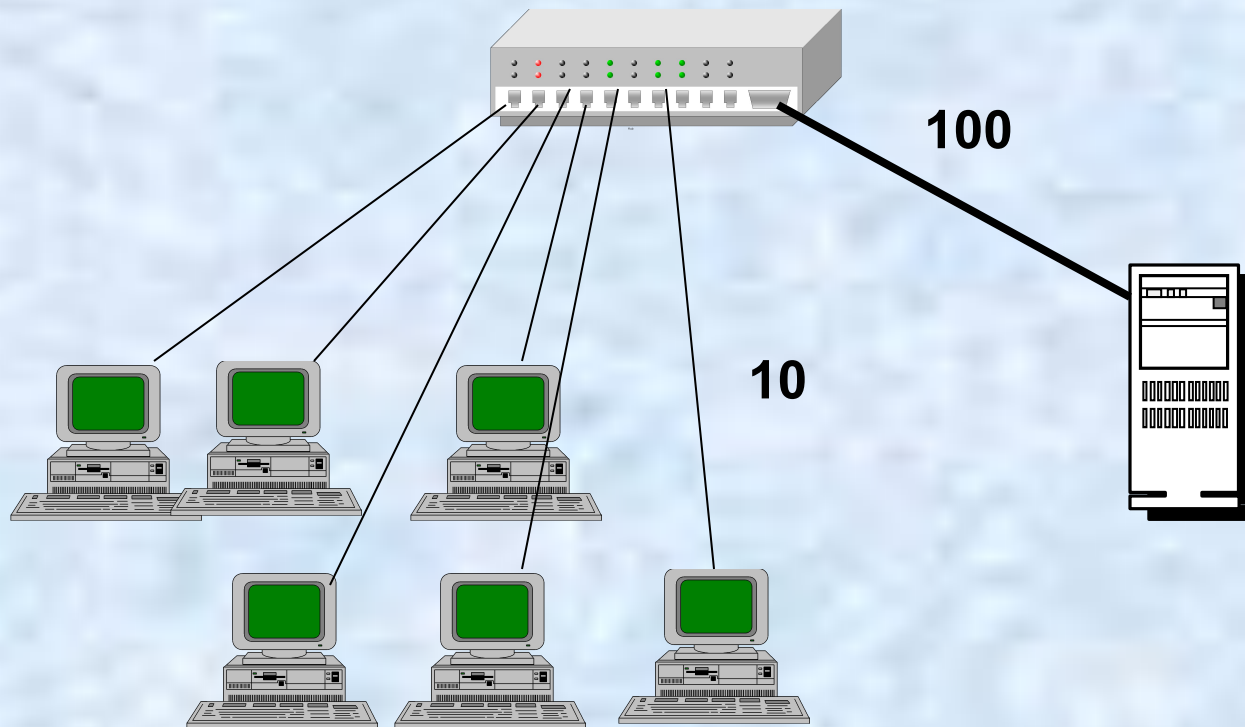

Сеть здания на коммутаторах

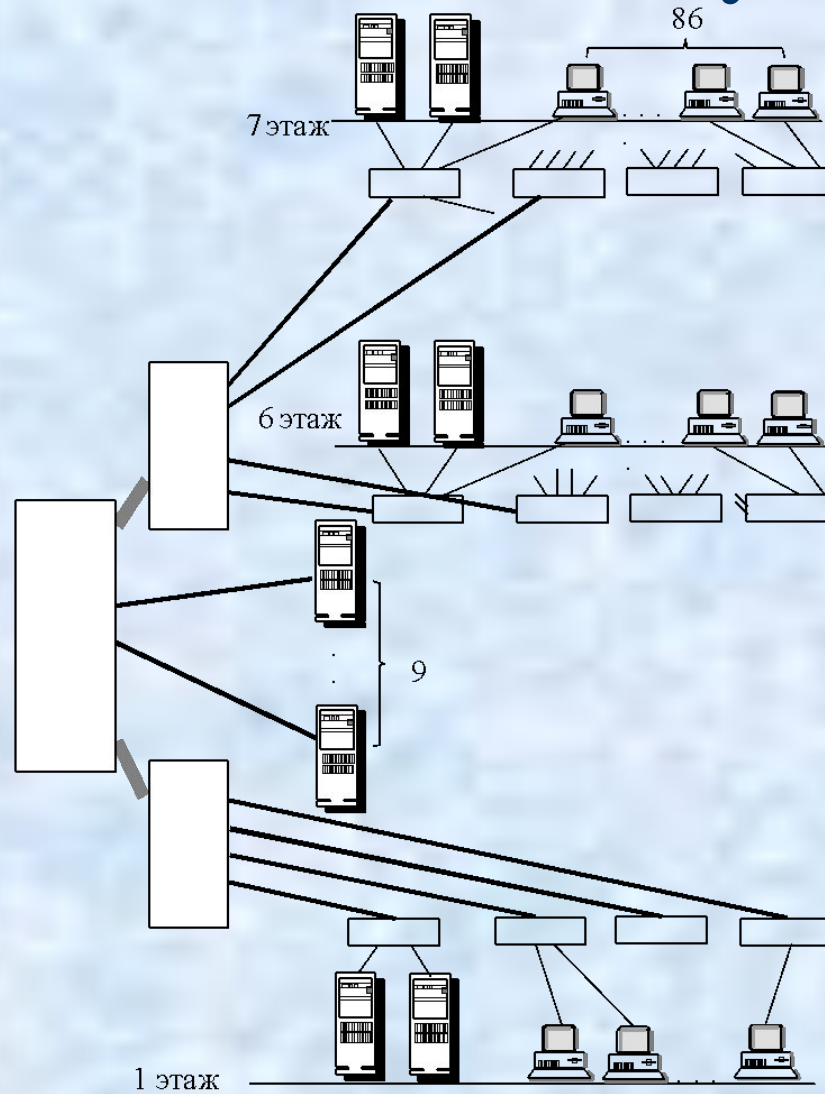

- 10 Мб/с
- 100 Мб/с
- 1000 Мб/с

Виртуальные локальные сети

Virtual LAN, VLAN

Цель: построение полностью изолированных подсетей логическими средствами



VLAN – домен распространения бродкастов

VLAN на одном коммутаторе

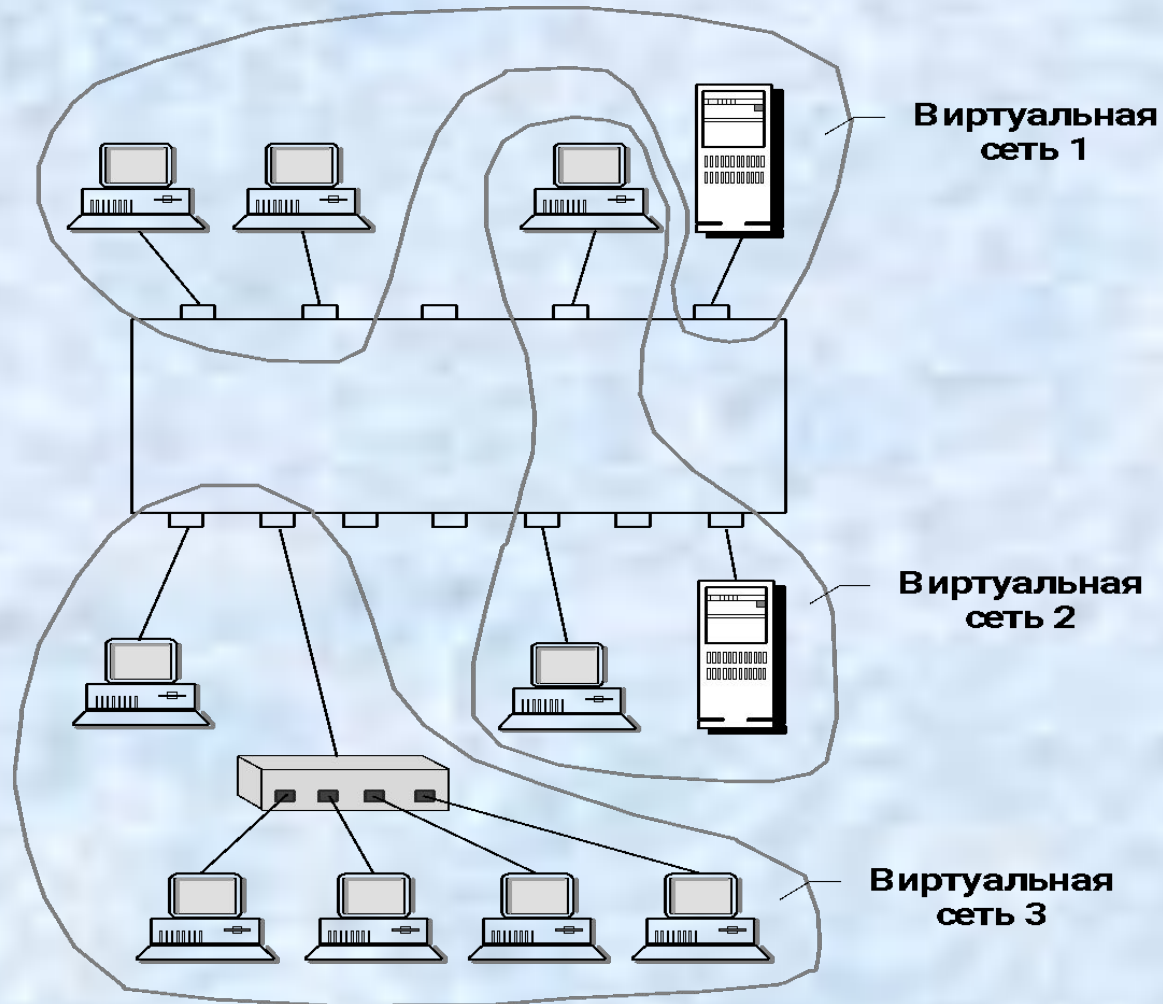

Задание VLAN – группировка портов

VLAN на нескольких коммутаторах

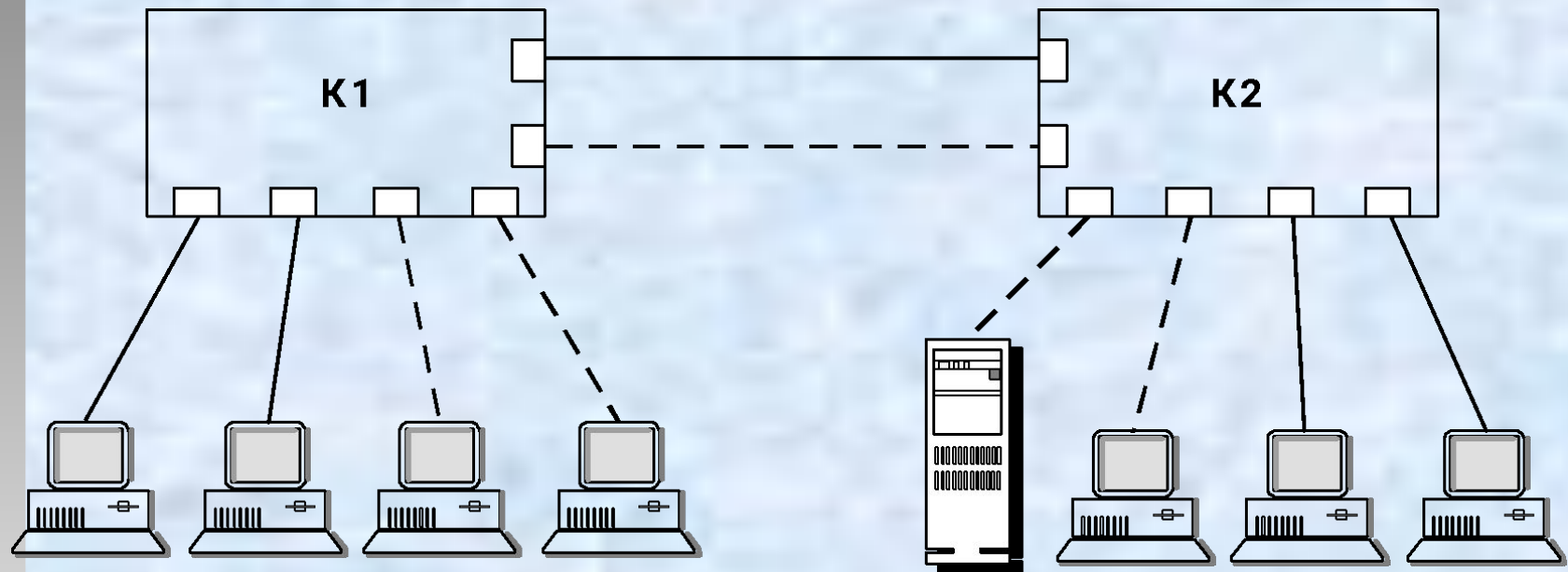

Проблема задания VLAN на нескольких коммутаторах с помощью группировки портов:
сколько VLAN – столько портов для межсоединений

VLAN на нескольких коммутаторах

Способы решения проблемы:

1. Группировка MAC-адресов – большой объем ручной работы в крупных сетях
2. Использование меток:
 - Фирменные решения
 - Стандарт IEEE 802.1 Q/p

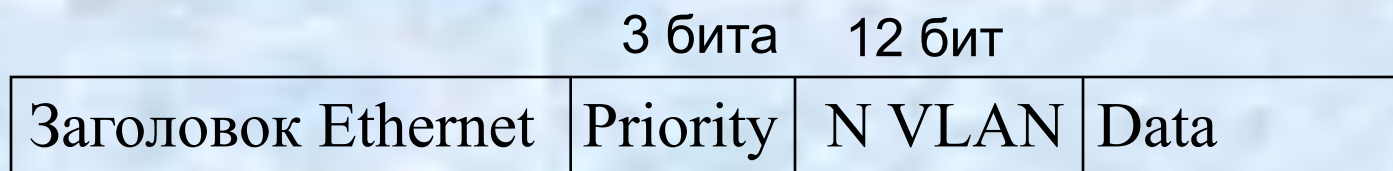

← поля 802.1 Q/p



Сетевые адаптеры

1. Gigabit Ethernet TP - \$200
2. Gigabit Ethernet FO - \$450
3. 10/100 TP – \$20-30

Концентраторы

1. Рабочие группы – 10 Мбит/с, standalone, \$8-10 за порт
2. Рабочие группы – 100 Мбит/с, standalone, \$15-20 за порт
3. Стековые – 10 Мбит/с,



Коммутаторы 2 уровня

1. 10 Мбит/с Standalone – \$20-30
2. 10/100 TP Standalone – \$30 – 50
3. Стековые 10/100 - \$50 -100

Коммутаторы 3 уровня

- Порты 10/100 TP с поддержкой QoS – \$250 – 300
- Порты GE TP - \$1000
- Порты GE SX - \$2000



Вопросы к теме 4

1. Имеются ли отличия в работе сетевых адаптерах, соединяющих компьютер с коммутатором или с мостом, или с концентратором?
2. Как концентратор поддерживает резервные связи?
3. Приведите примеры дополнительных функций концентратора, для выполнения которых концентратору требуется информация протоколов более высоких уровней, чем физический?
4. Чем модульный концентратор отличается от стекового?
5. Почему для соединения концентраторов между собой используются специальные порты?

Вопросы к теме 4

6. Каким образом мост/коммутатор строит свою внутреннюю таблицу?
7. Что произойдет, если во время работы моста/коммутатора произойдет реконфигурация сети, например, будут подключены новые компьютеры?
8. О чем говорит размер внутренней адресной таблицы моста? Что произойдет если таблица переполнится?
9. Можно ли утверждать, что у любого моста скорости продвижения не выше скорости фильтрации?
10. Что нужно сделать администратору сети, чтобы мосты, не поддерживающие алгоритм Spanning Tree, правильно работали в сети с петлями?
11. Что произойдет, если в сети, построенной на концентраторах, имеются замкнутые контуры ?
 - (A) Сеть будет работать нормально
 - (B) Кадры не будут доходить до адресата
 - (C) В сети при передаче любого кадра будет возникать коллизия
 - (D) Произойдет заикливание кадров