

Секционные дома малой и средней этажности

- Наиболее распространенный тип многоквартирных жилых зданий.
- Приемлемы в любом климатическом районе
- Наиболее экономичны в строительстве

**Особенностью объемно –
планировочной структуры секционного
дома**

является

- Наличие одного коммуникационного узла (вход, тамбур, лестничная клетка) на группу квартир, входящую в состав секции.

Жилая секция

- Представляет собой ячейку, состоящую из нескольких квартир, расположенных вокруг лестничной клетки.
- По месту расположения в плане здания секции подразделяют на рядовые, торцовые, угловые поворотные, секции-вставки.
- Количество квартир в секции – от двух до восьми.

Рядовые секции

- Составляют основу плана многосекционного жилого дома.
- Они имеют прямоугольную в плане форму и две наружные стены

Примеры планировок секций для домов малой и средней этажности

Двухквартирные секции

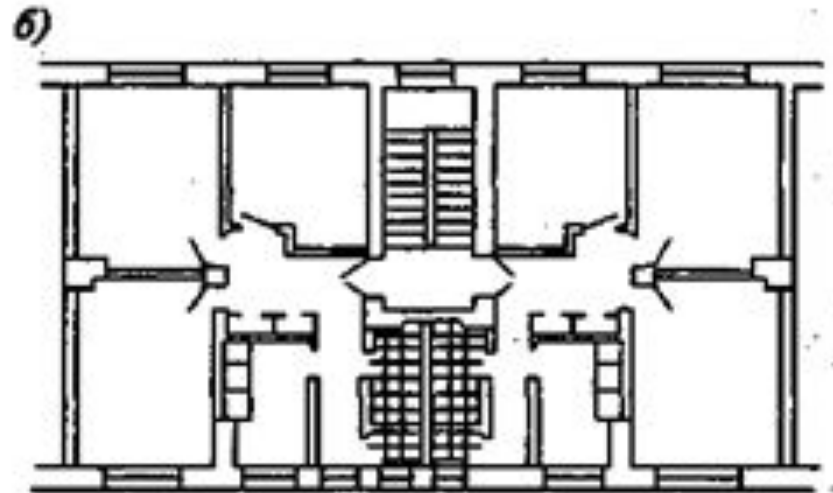
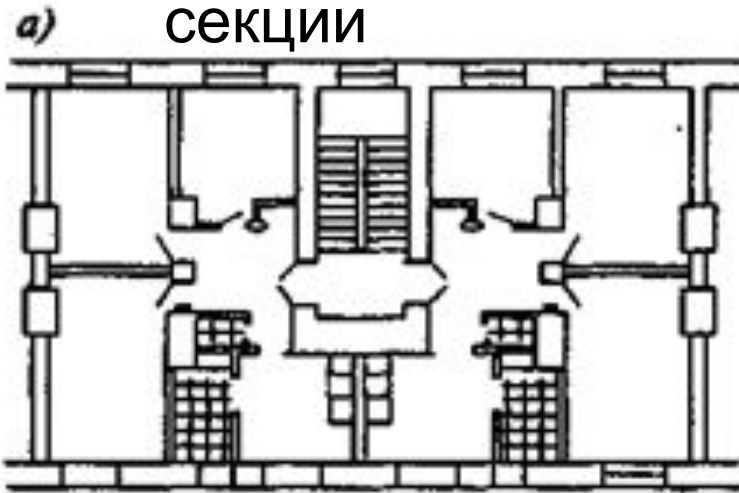

- двусторонняя ориентация квартир
- сквозное проветривание
- Свободная ориентация дома в застройке
- Не экономично
- Применяются в южных районах

Четырехквартирная рядовая секция

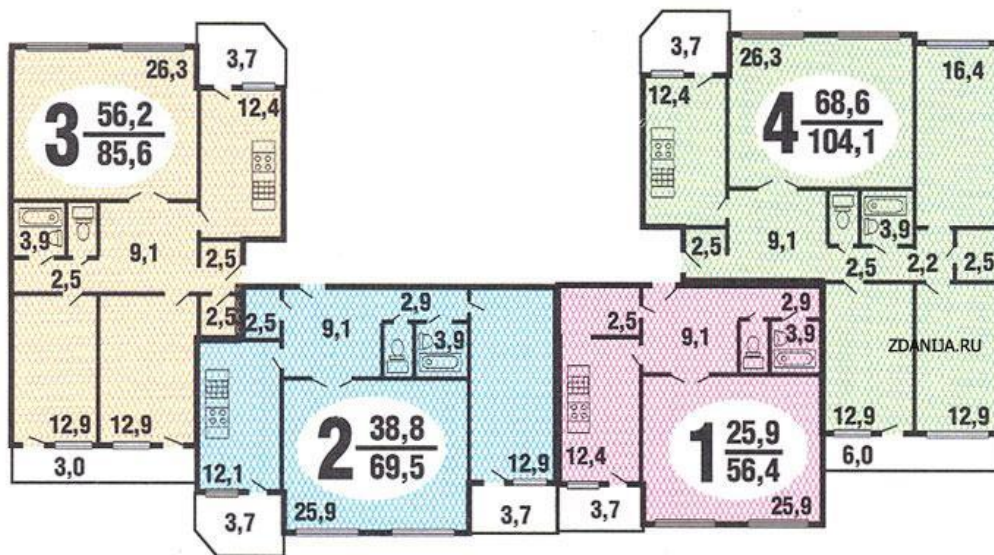
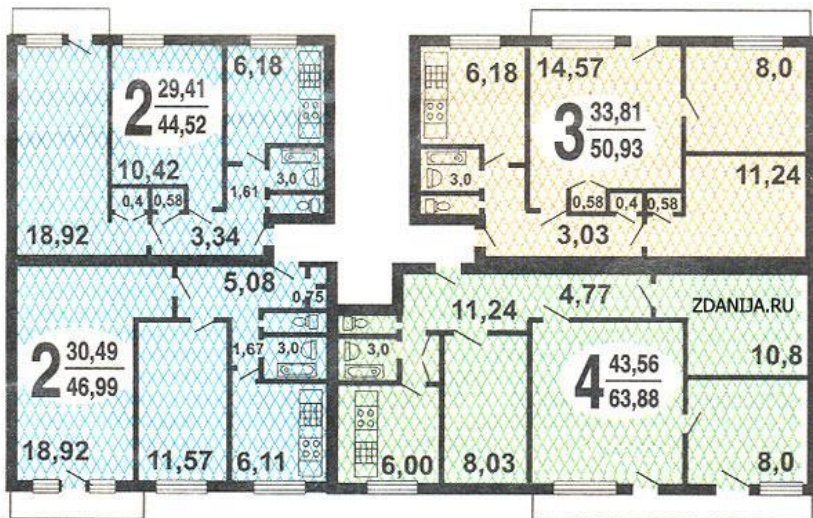

Торцевые секции

- Располагаются в торцах дома
- Имеют три наружные стены, что обеспечивает повышенную инсоляцию и проветривание.
- Санузлы в торцевых секциях нельзя размещать у наружных стен

Торцевая секция

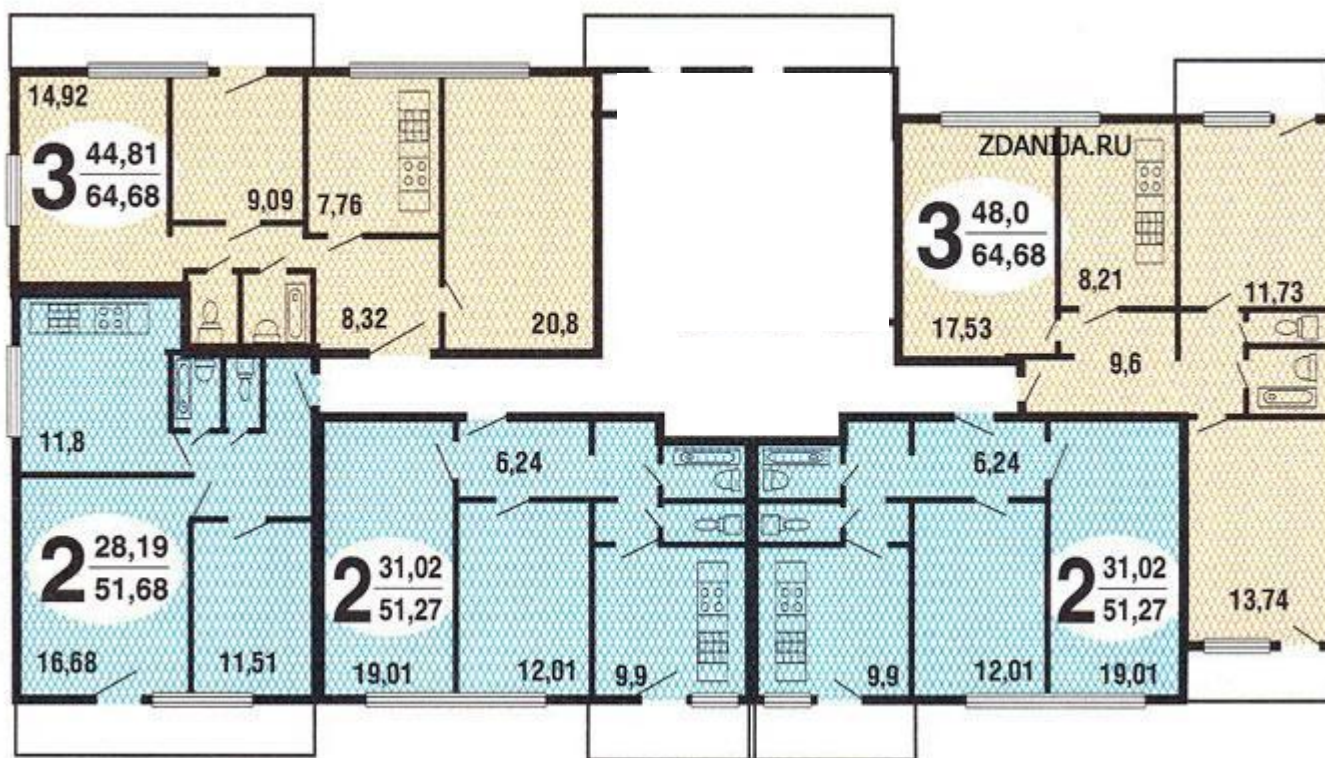

Поворотные секции

Могут иметь различные конфигурации и применяться для поворотов под различными углами, сдвигов и создания криволинейных очертаний в плане дома.

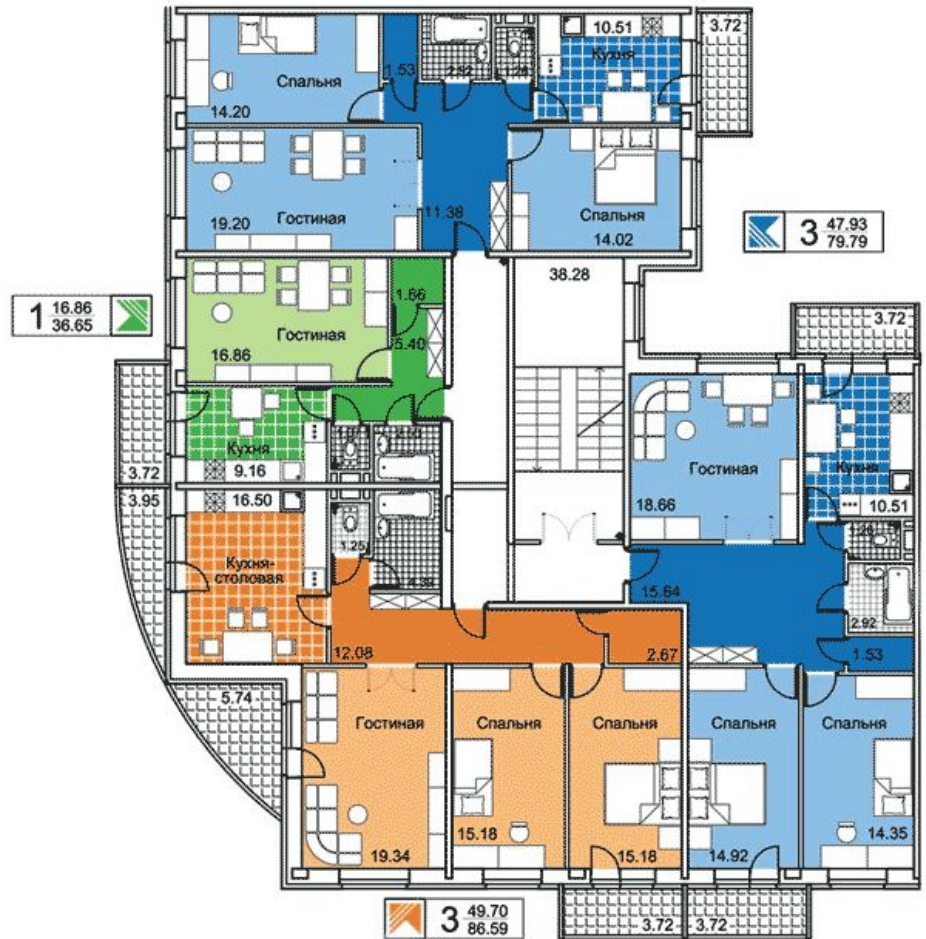

Секции, разработанные специально для узла примыкания двух корпусов (секции – вставки):
а — с лестницей по главному фасаду; б — то же, со двора

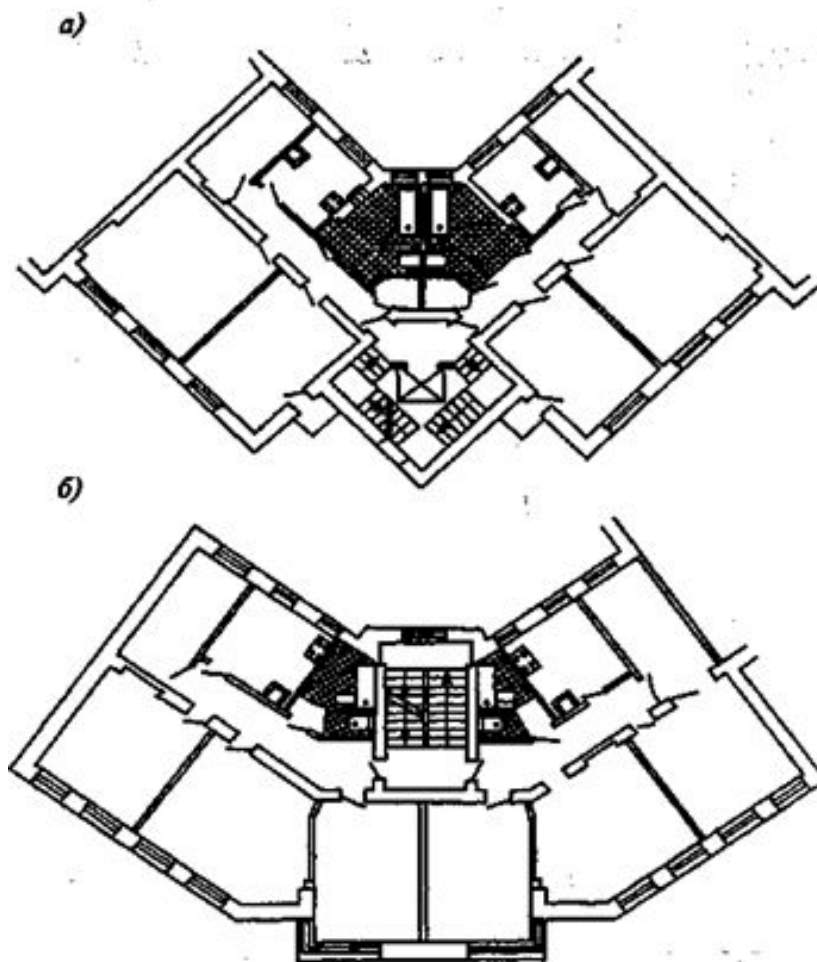

Примеры планировочных решений многосекционных жилых домов

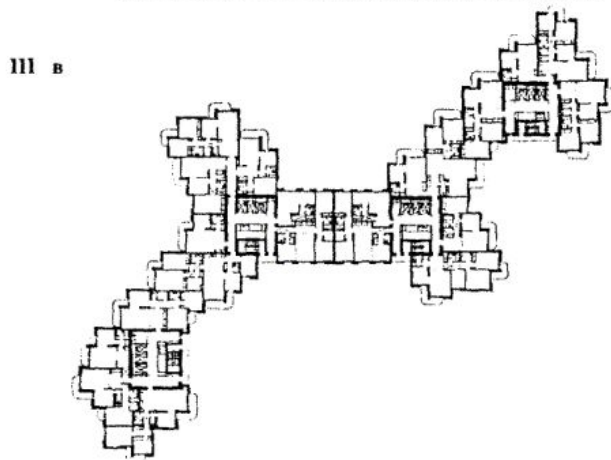
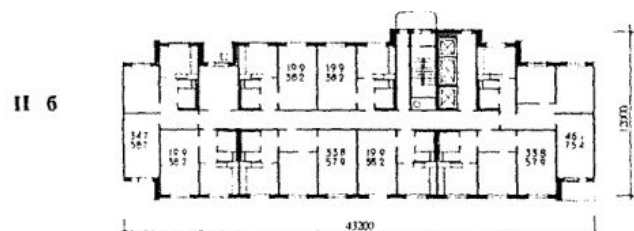
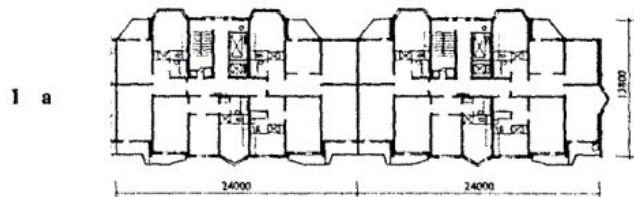

Секционный дом

3-х этажный жилой дом.

Фасад в осях 17-1



Фасад в осях Л-А



План типового этажа



Примеры квартир с расстановкой мебели



ТЕХНИКО - ЭКОНОМИЧЕСКИЕ ПОКАЗАТЕЛИ

Площадь застройки м ²	496.0
Строительный объем здания м ³	6350.0
Площадь жилого здания м ²	1108.0
Общая площадь квартир м ²	1447.0
Количество квартир	15
из них:	
- однокомнатных	9
- двухкомнатных	2
- трехкомнатных	4



**Квартал малоэтажной
секционной блокированной
застройки г. Череповца**



*2-4 этажный
крестообразный
односекционный
дом
многосторонней
блокировки*

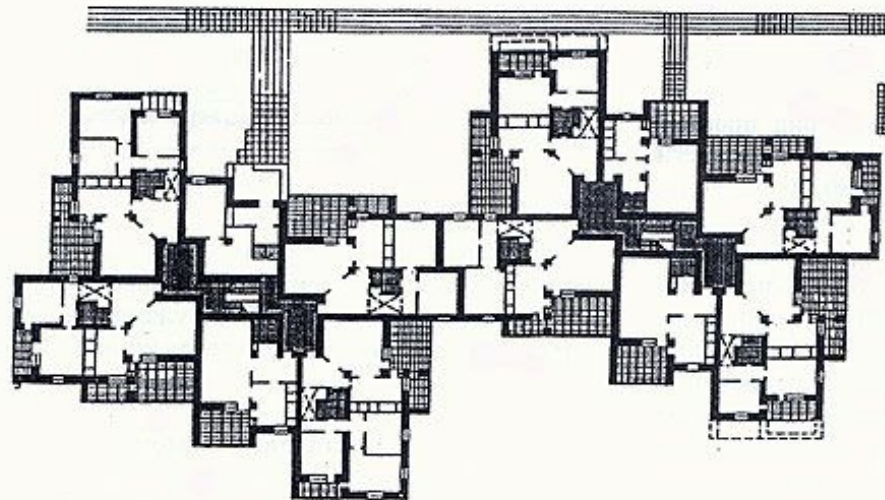
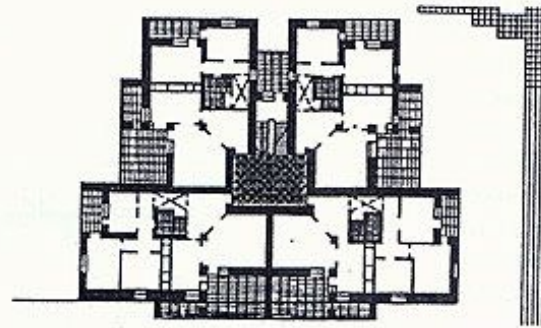
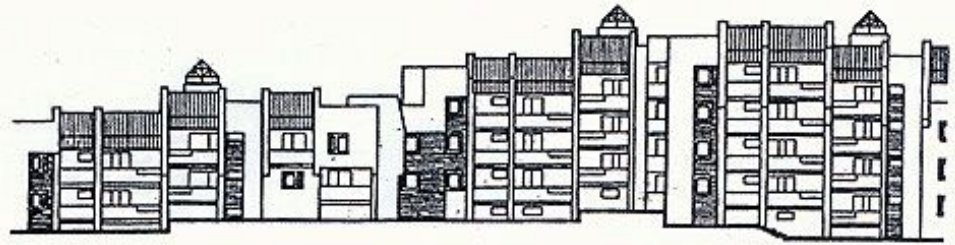

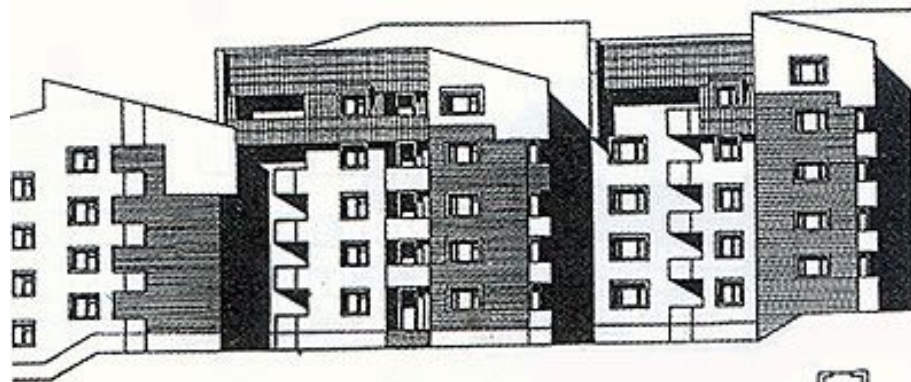

Фасады,
план типового этажа,
схема блокировки.

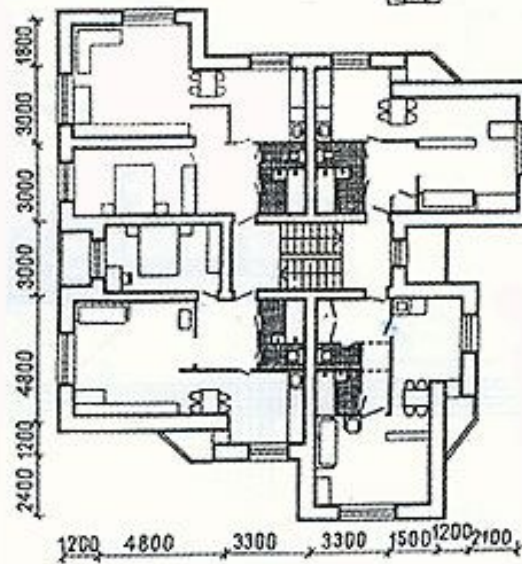

Фасад в осях 1-2



Микрорайон 8 корпус 2

Фасад в осях 5-6



План 1 этажа



Технико-экономические показатели:

Площадь этажа	2117,00 м ²
Площадь помещений	1788,20 м ²
Средняя площадь помещений	25,00 м ²
и коридоров на этаже	40,00 м ²
Общая площадь помещений	44 30,00 м ²
предназначенных для размещения	7,00 м ²
технологического оборудования	2,00
вспомогательных помещений	2,00
для размещения	1,00
инженерного оборудования	1,00

План 2 этажа



План мансардного этажа



Решение входа в жилой дом без лифта

- Вход в жилой дом секционной структуры осуществляется через лестничную клетку или вестибюль, размещаемый рядом.
- В I, II и III климатических поясах при входе на л.к. необходимо устройство тамбура глубиной не менее 1.2м, двери которого должны открываться наружу.

Варианты решения входов в многоквартирные жилые дома

а – непосредственно через лестничную клетку;

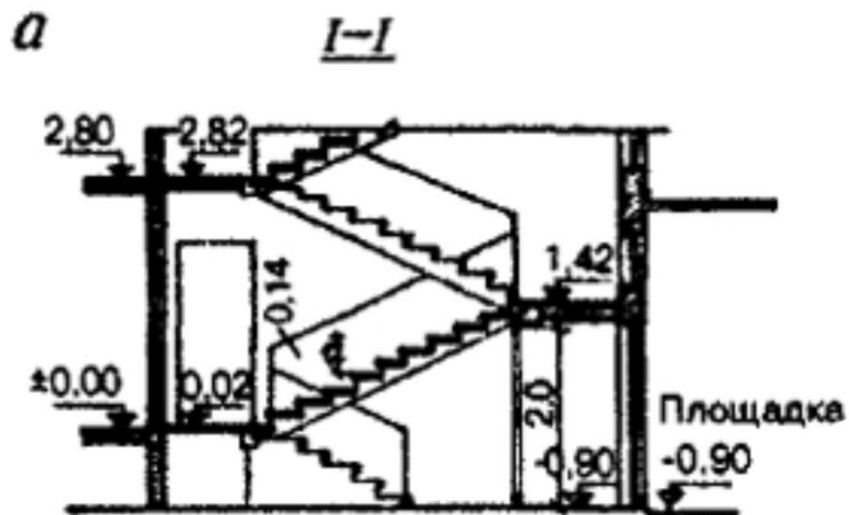

б - через вестибюль,
расположенный
перед лестницей
и имеющий сквозной
проход;

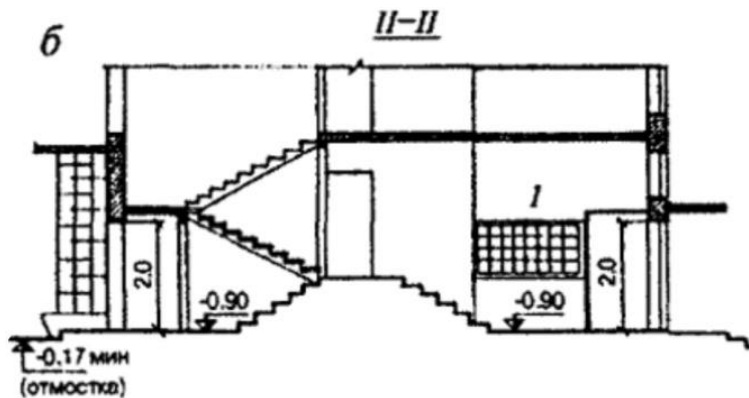

План на отметке -0.90

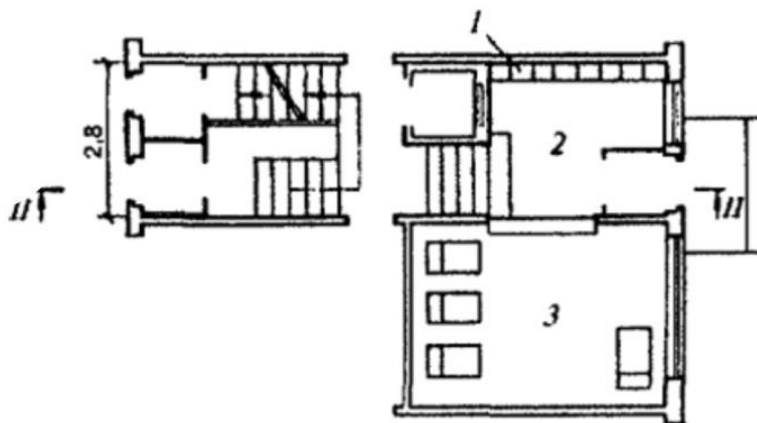

План на отметке -0,90 (без колясочной)

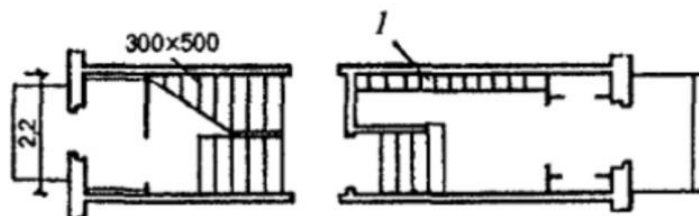

в - через вестибюль,
расположенный рядом
с лестницей;

1 - почтовые ящики;

2 - вестибюль;

3 - колясочная

-Число подъемов в одном марше д.

б.

Не менее 3 и не более 18.

-Наименьшая ширина лестницы-
1.05м

-Ширина лестничной площадки –
не менее ширины марша
и не менее 1.2м

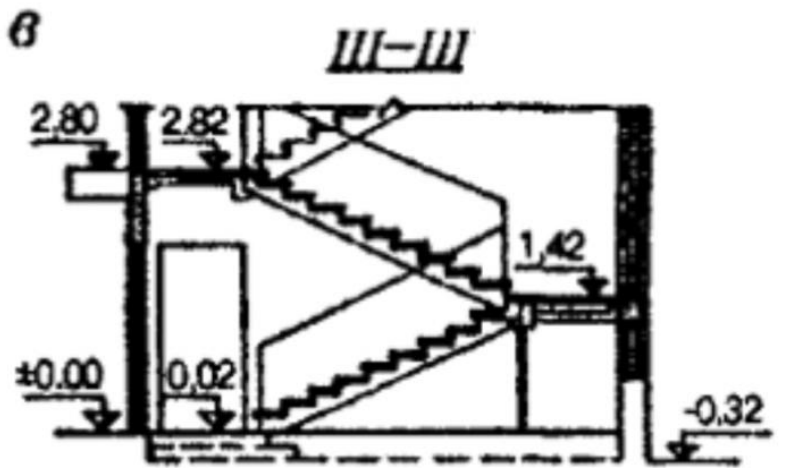

План на отметке -0,30

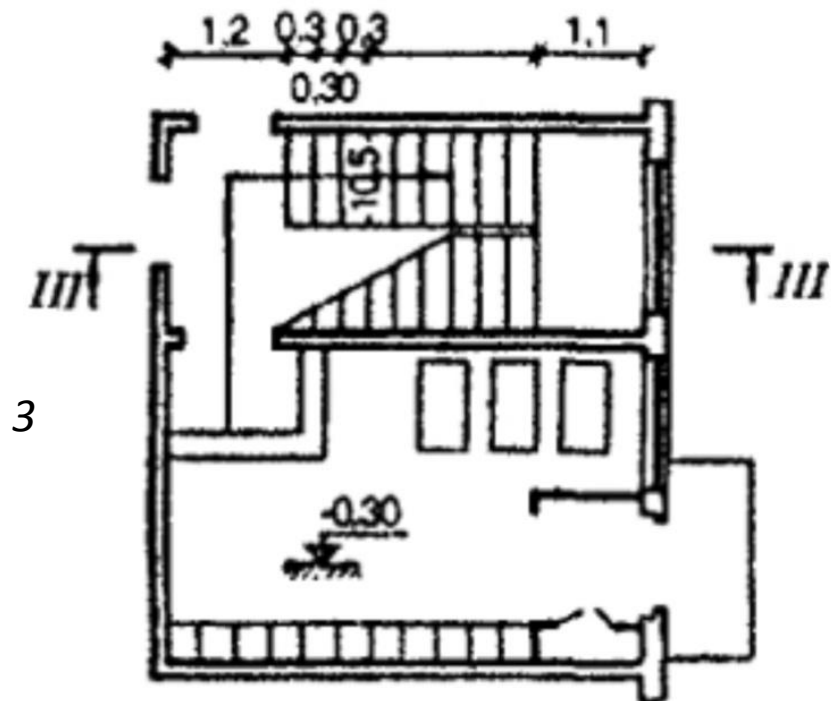

- Лестничные клетки должны иметь естественное освещение через окна в наружных стенах
- В 2х и 3х этажных домах I и II степеней огнестойкости допускается проектировать освещение естественным светом через световые фонари в покрытиях размерами не менее 1.5х2.5м, при этом необходимо делать просвет между маршами не менее 0.7м.

Расположение
лестницы
в центре плана
Возможные
планировочные
решения

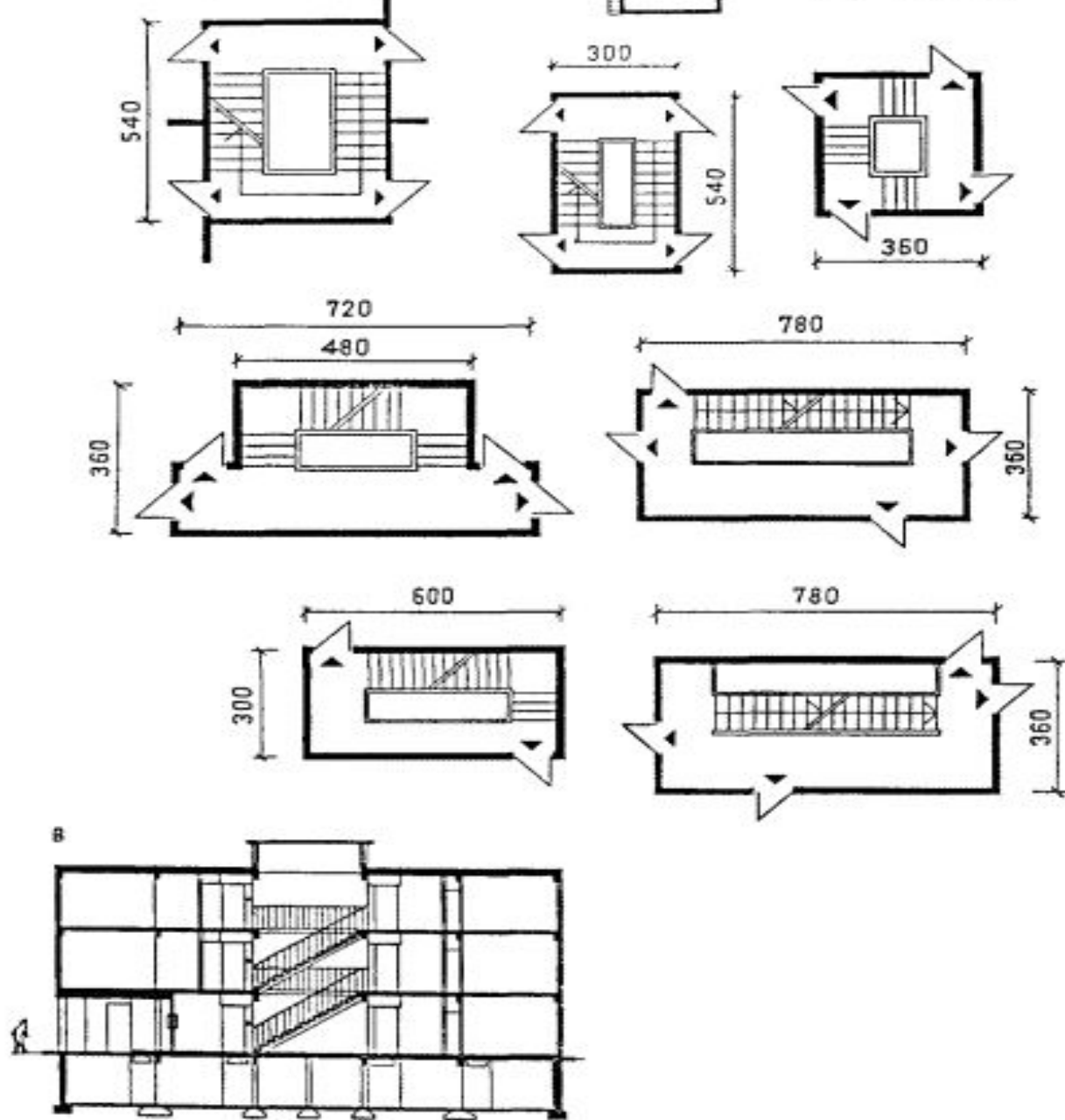

Обычные лестничные клетки

Тип Л1

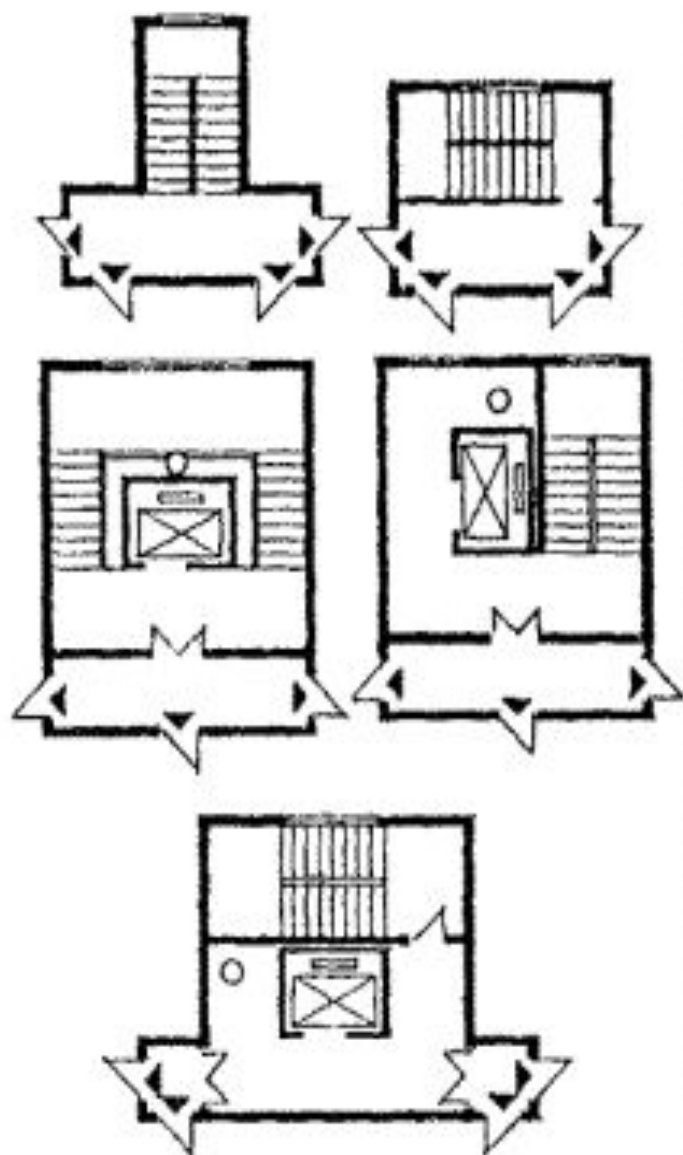

Тип Л2

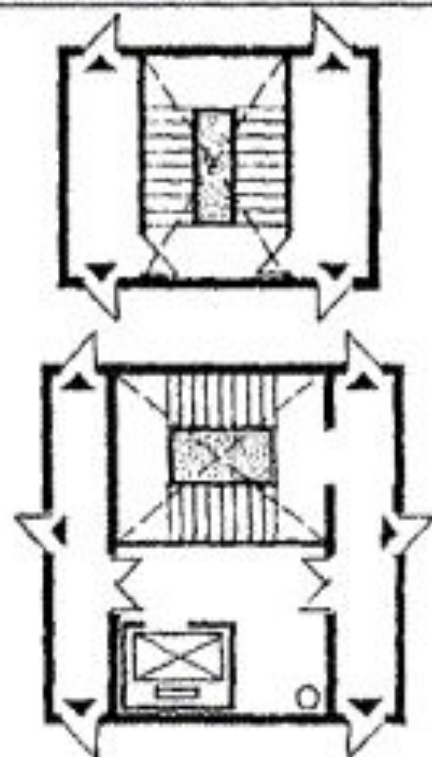

Расположение лестницы в центре плана.



Размещение мусоропровода в лестничной клетке при различной организации входа в здание

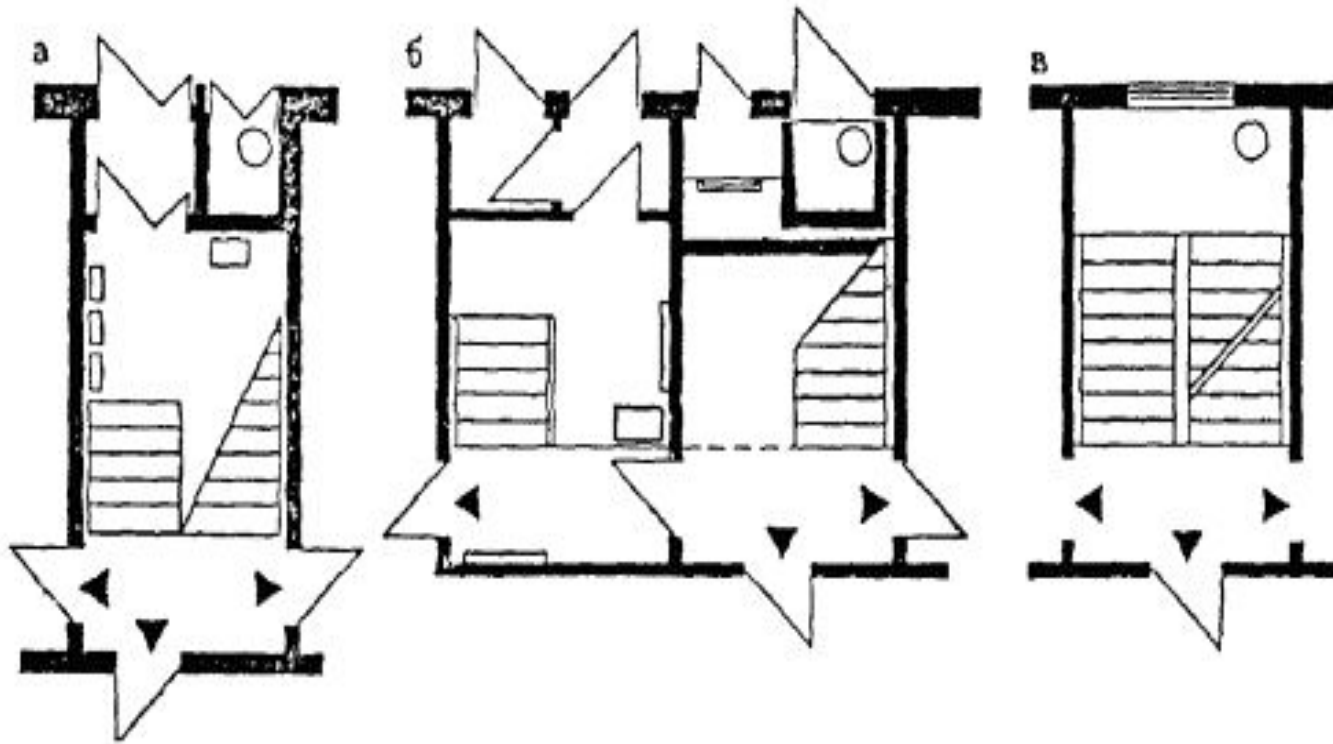

а, б - первый этаж; в - типовой этаж

Подсчет технико-экономических показателей.

- 1. Площадь застройки здания** определяется как площадь горизонтального сечения по внешнему обводу здания на уровне цоколя, включая выступающие части (крыльца, площадки входов).
- 2. Площадь жилого здания** - сумма площадей этажей здания, измеренных в пределах внутренних поверхностей наружных стен, а также площадей балконов и лоджий.

Площадь лестничных клеток, лифтовых и других шахт включается в площадь этажа с учетом их площадей в уровне данного этажа.

Площадь чердаков и хозяйственного подполья в площадь здания не включается.

3. **Общая площадь квартир жилых зданий** определяется как сумма общих площадей квартир этих зданий.

Общая площадь квартиры - сумма площадей жилых и подсобных помещений + площади лоджий с понижающим коэффициентом - 0.5, балконов и террас – 0.3, веранд и холодных кладовых – 0.1.

Площадь помещений следует определять по их размерам, измеряемым между отделанными поверхностями стен и перегородок на уровне пола (без учета плинтусов).

4. Строительный объем жилого здания – сумма строительного объема выше отметки 0.000 (надземная часть) и ниже этой отметки (подземная часть).

Строительный объем здания определяется в пределах ограничивающих поверхностей с включением ограждающих конструкций, световых фонарей и др., начиная с отметки чистого пола каждой из частей здания, без учета выступающих архитектурных деталей и конструктивных элементов, балконов, портиков, террас.