

СТИЛИ РУССКОЙ АРХИТЕКТУРЫ

Цель работы:

- знакомство с архитектурными стилями, существовавшими в России в период с X по XX век;
- выявление характерных черт каждого архитектурного стиля;
- подготовка к ГИА и ЕГЭ.



АРХИТЕКТУРНЫЙ СТИЛЬ -

совокупность характерных черт
и признаков архитектуры.



- Характерные черты определённого **времени** и **места**, проявляющиеся в особенностях **функциональной, конструктивной и художественной** сторон (назначение зданий, строительные материалы и конструкции, приёмы архитектурной композиции), формируют архитектурный стиль.
- Развитие архитектурных стилей зависит от климатических, технических, религиозных и культурных факторов.
- Хотя развитие архитектуры напрямую зависит от времени, не всегда стили сменяют друг друга последовательно, известно одновременное сосуществование стилей как альтернативы друг другу (например: барокко и классицизм, модерн и эклектика, функционализм, конструктивизм и арт-деко).

ОСНОВНЫЕ СТИЛИ РУССКОЙ АРХИТЕКТУРЫ:



НАЗВАНИЕ СТИЛЯ		ВРЕМЯ СУЩЕСТВОВАНИЯ
Византийский (крестово-купольный)		кон. X – XV в.
Шатровый		XVI – XVII вв.
Русское (дивное) узорочье		XVII вв.
Барокко		кон. XVI века - кон. XVIII в.
Рококо		XVIII в.
Классицизм		сер. XVIII - XIX в.
Псевдорусский и псевдовизантийский		сер. XIX – нач. XX в.
Модерн		кон. XIX – нач. XX в.

ВИЗАНТИЙСКИЙ СТИЛЬ

конец X – XV века

Особенности стиля:

Вместе с христианской верой, Русь приняла от Византии и образ храма с уже весьма развитой богословской символикой. Традиционно к этому стилю относят архитектуру **Киевской Руси**, однако подобные храмы строились и значительно позже. **Все древнерусские храмы** имеют в своей основе византийскую **крестово-купольную модель**, но на Руси эта модель быстро стала приобретать собственные национальные черты.

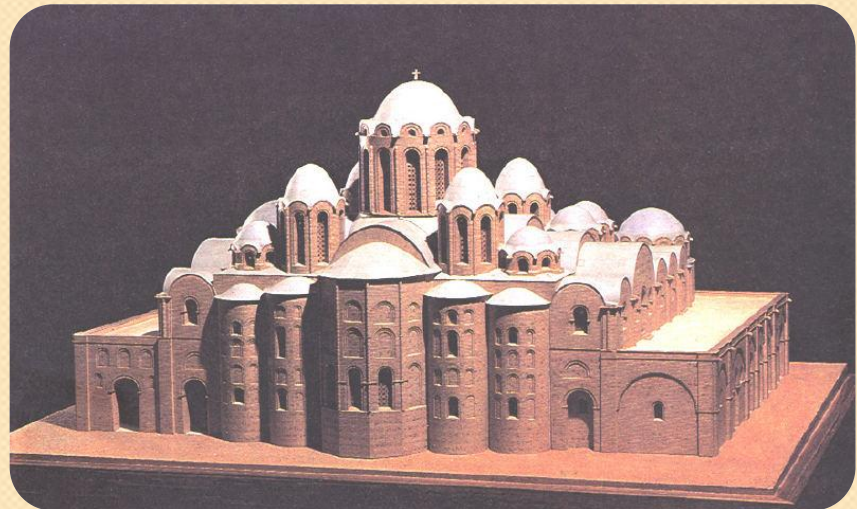

ВИЗАНТИЙСКИЙ СТИЛЬ



ЦЕРКОВЬ ПРЕСВЯТОЙ БОГОРОДИЦЫ (ДЕСЯТИННАЯ)

(991 - 996)

Греческие (византийские) мастера.

Первая русская каменная церковь. Построена по приказу князя Владимира. До наших дней не сохранилась.

ВИЗАНТИЙСКИЙ СТИЛЬ

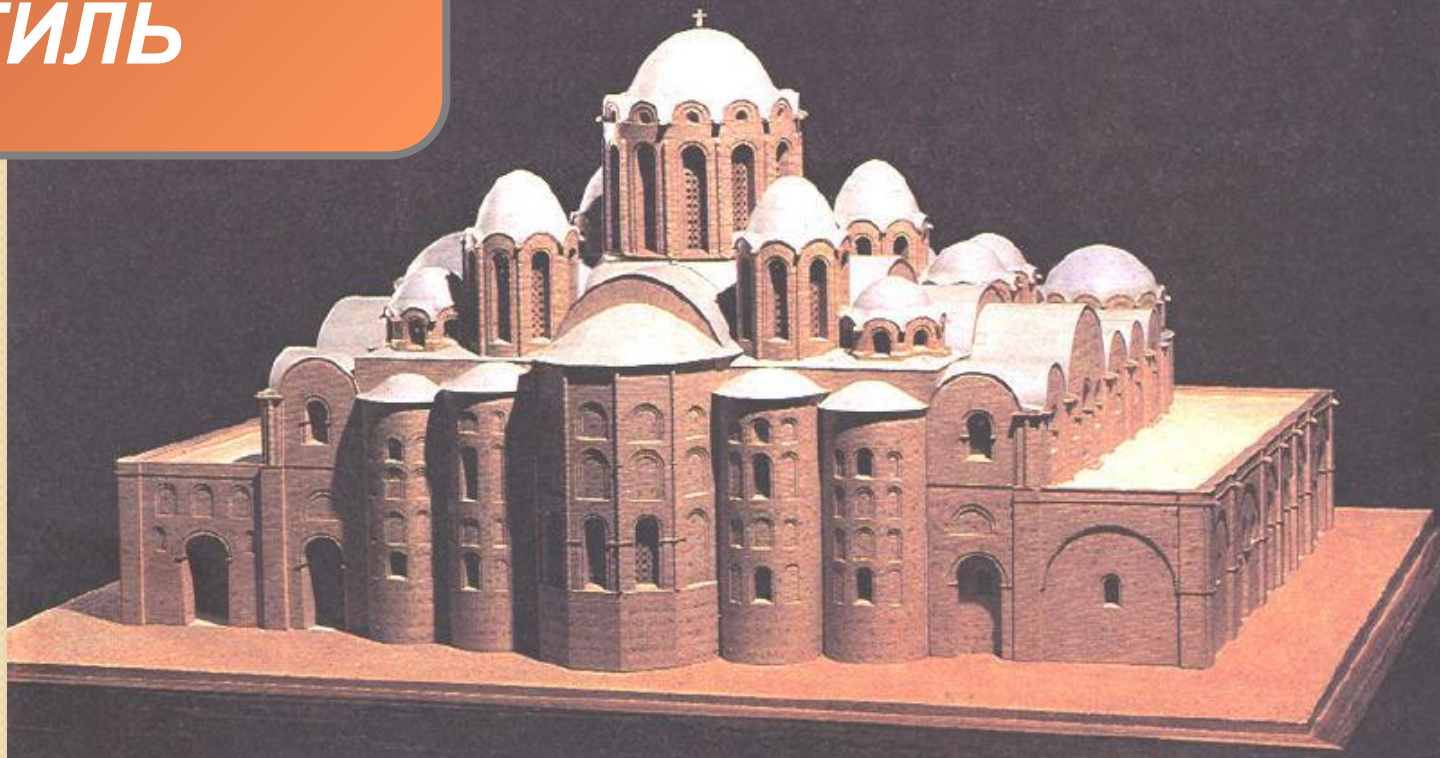

СОФИЙСКИЙ СОБОР В КИЕВЕ

(XI век)

Греческие (византийские) мастера.

Построен по приказу Ярослава Мудрого. До наших дней сохранился в сильно перестроенном виде.

ОБ
В
Б

БАЗИЛИКА

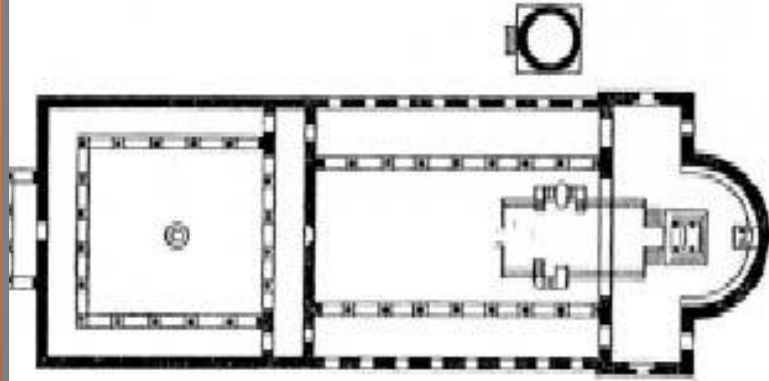
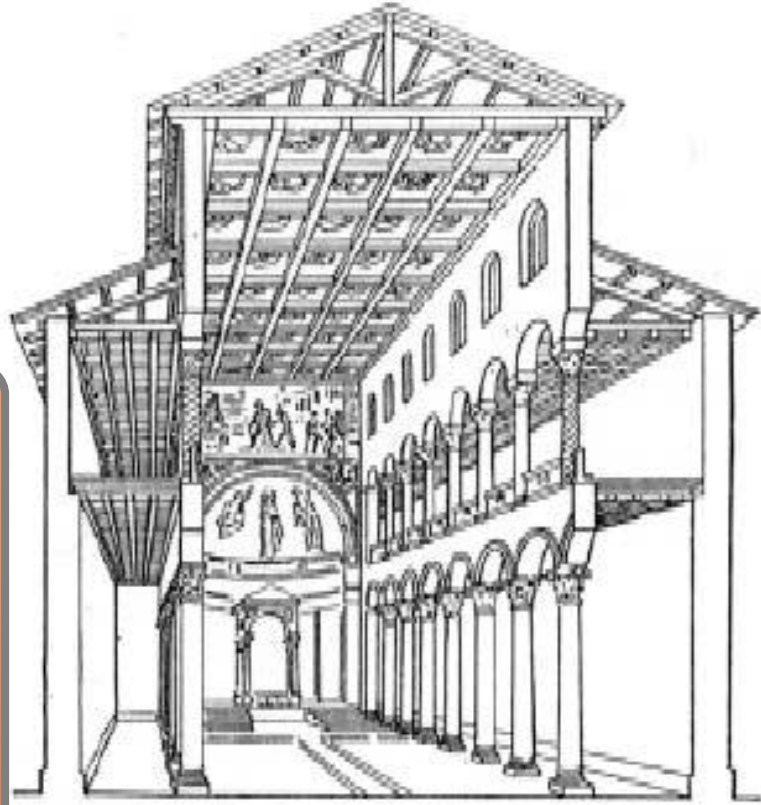

го
ТЬ
М
ЛО

КРЕСТОВО-КУПОЛЬНЫЙ ХРАМ



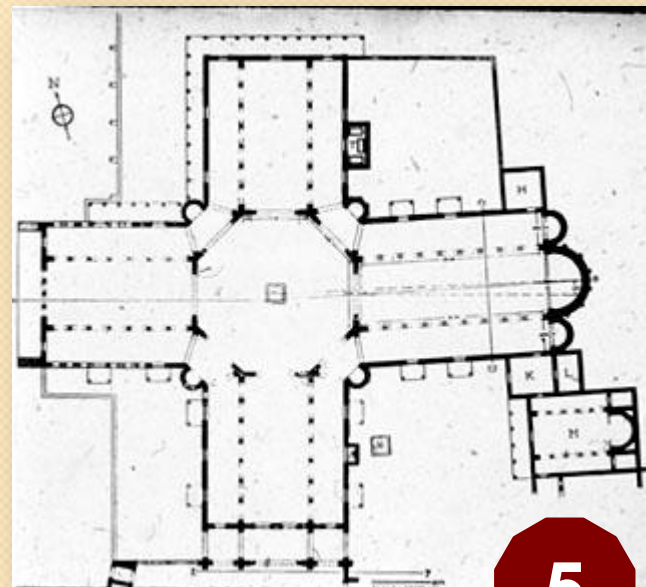
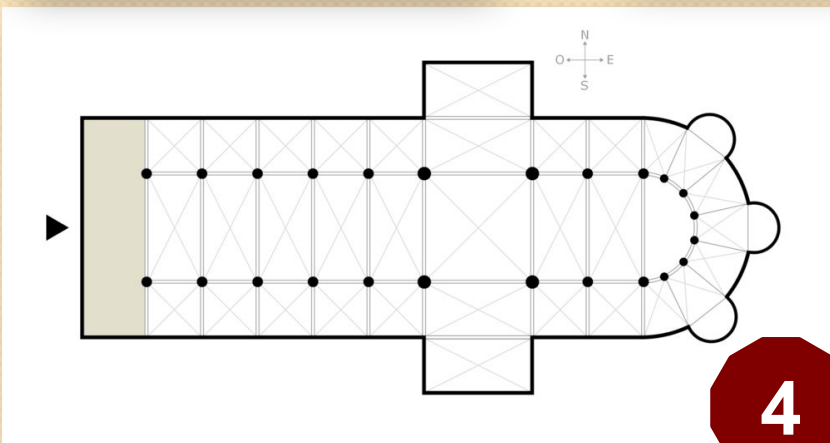
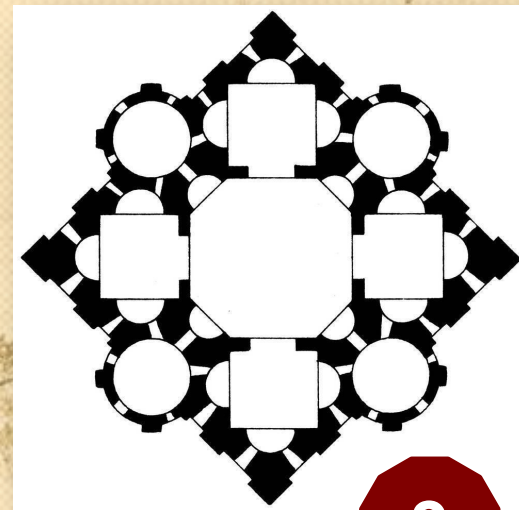
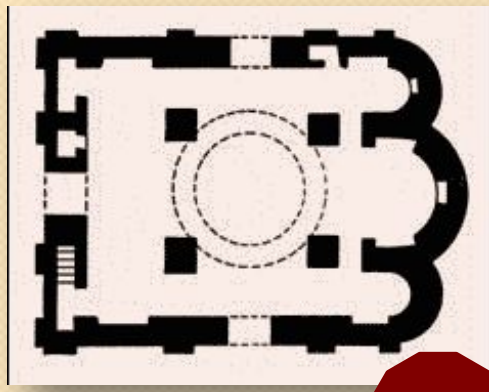
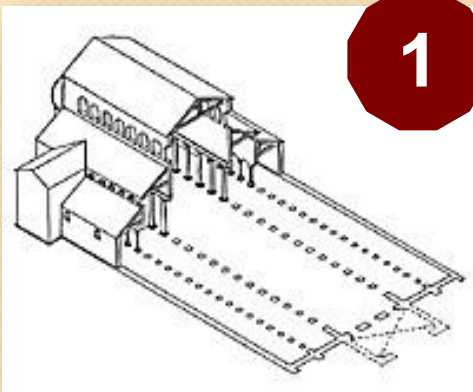

**ОПРЕДЕЛИТЕ
ГДЕ БАЗИЛИКА, А ГДЕ
КРЕСТОВО-КУПОЛЬНЫЙ
ХРАМ?**

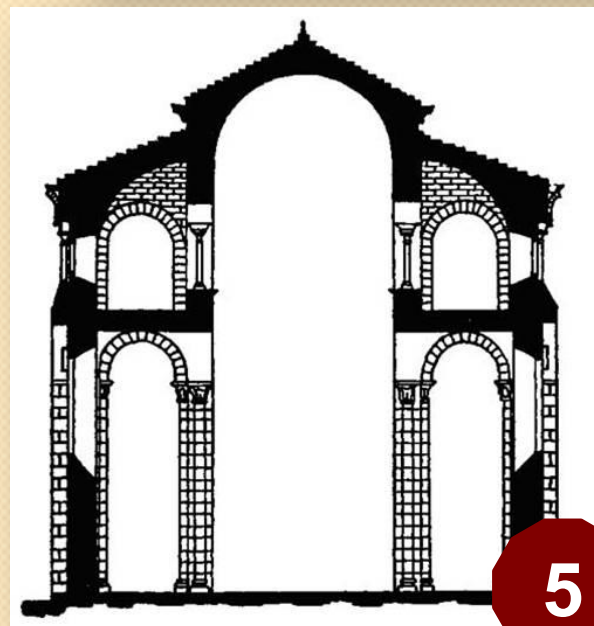
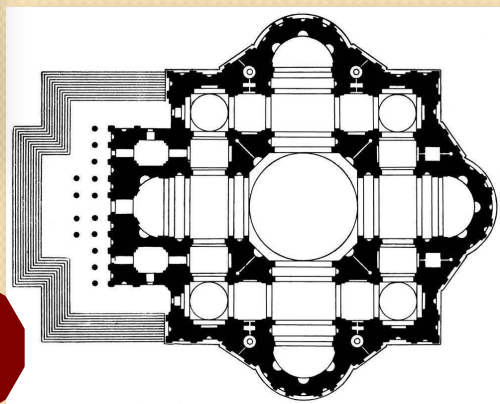
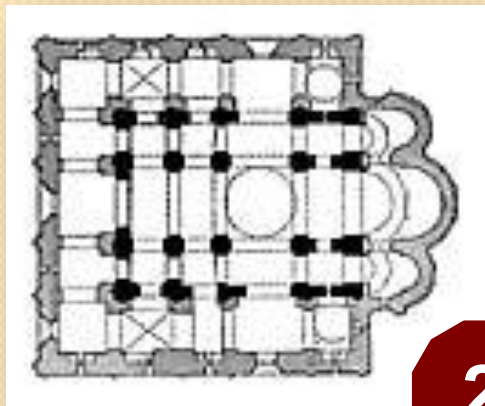

**ОПРЕДЕЛИТЕ
ГДЕ БАЗИЛИКА, А ГДЕ
КРЕСТОВО-КУПОЛЬНЫЙ
ХРАМ?**

БАЗИЛИКА

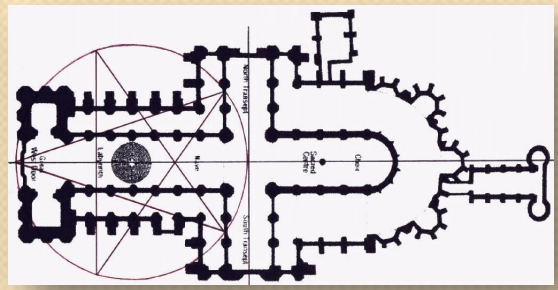
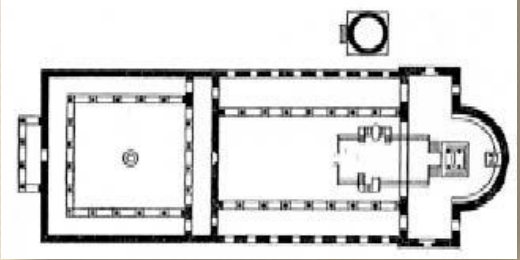
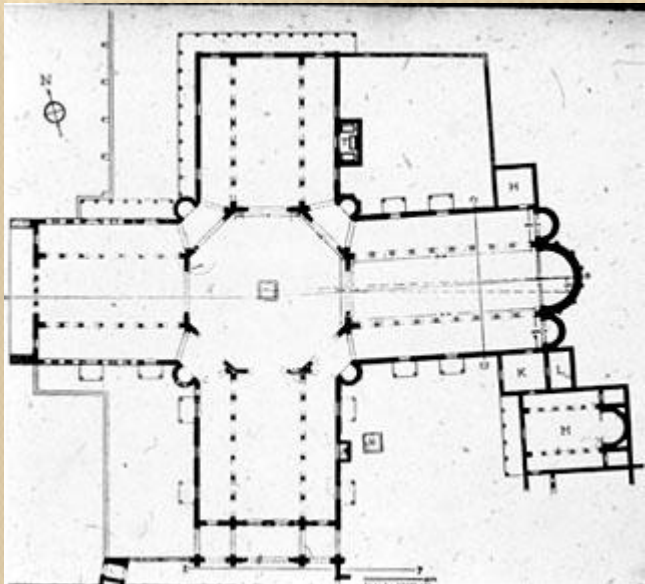
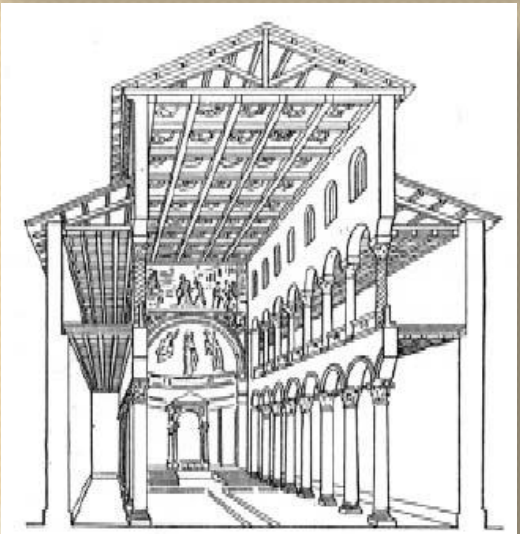
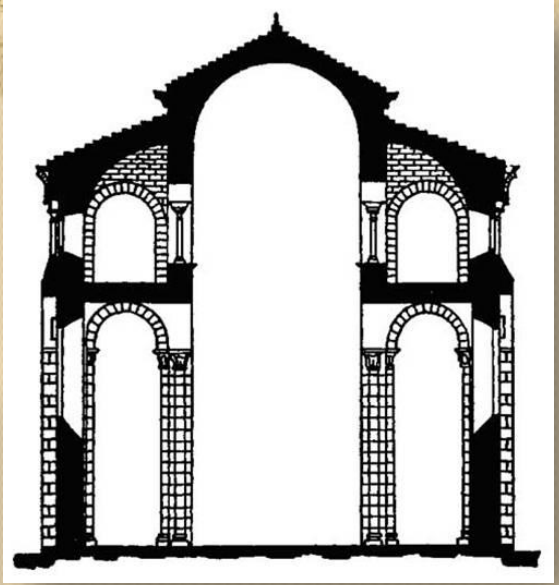
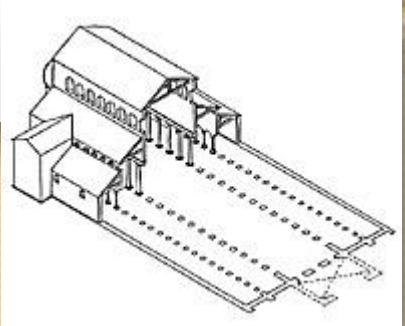
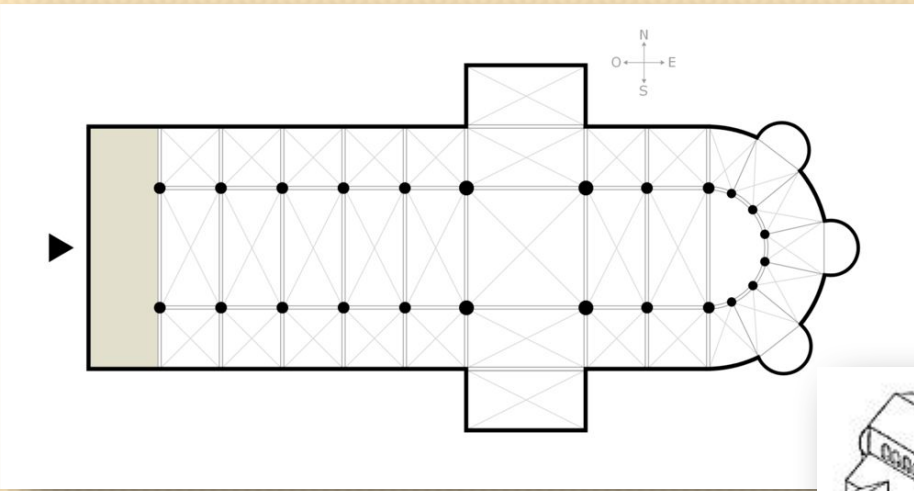

КРЕСТОВО-КУПОЛЬНЫЙ ХРАМ

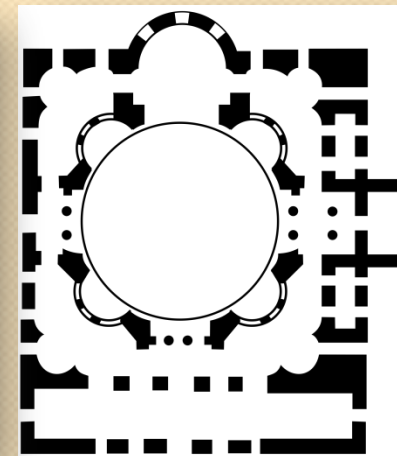
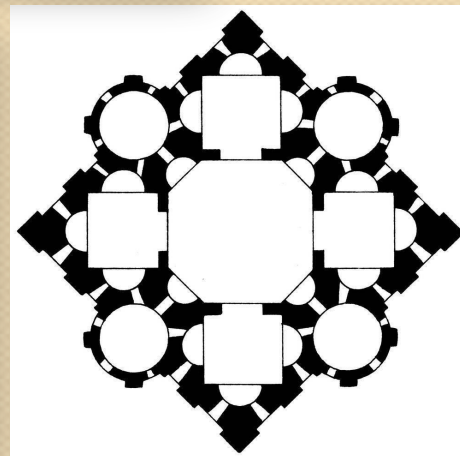
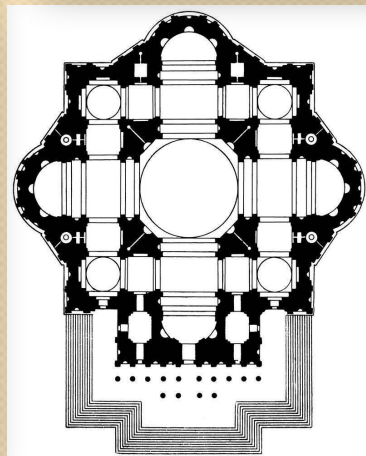
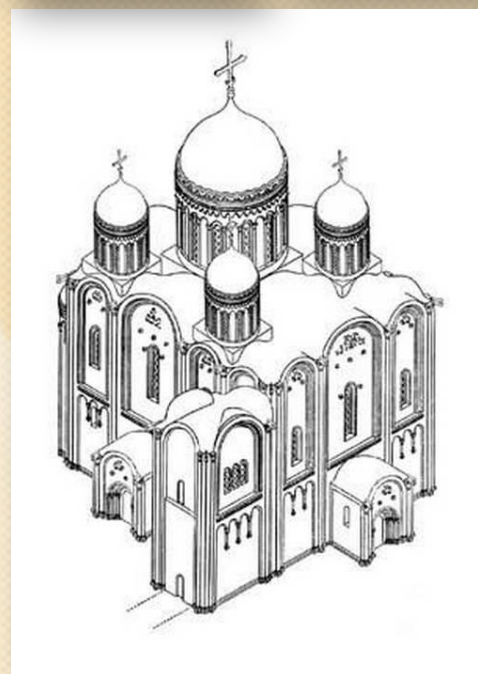
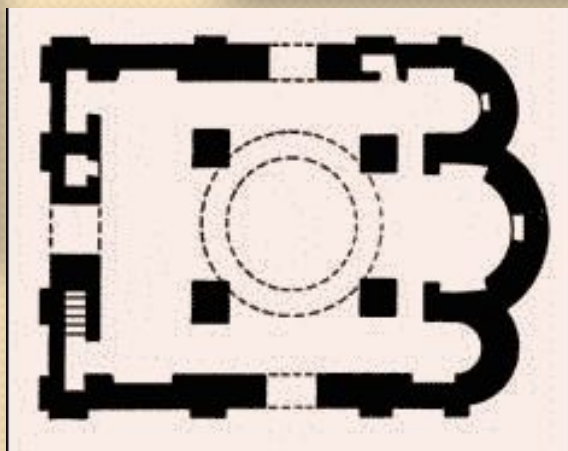
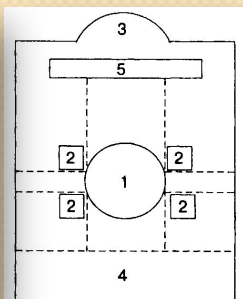
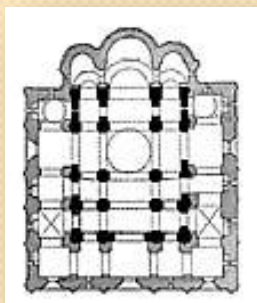
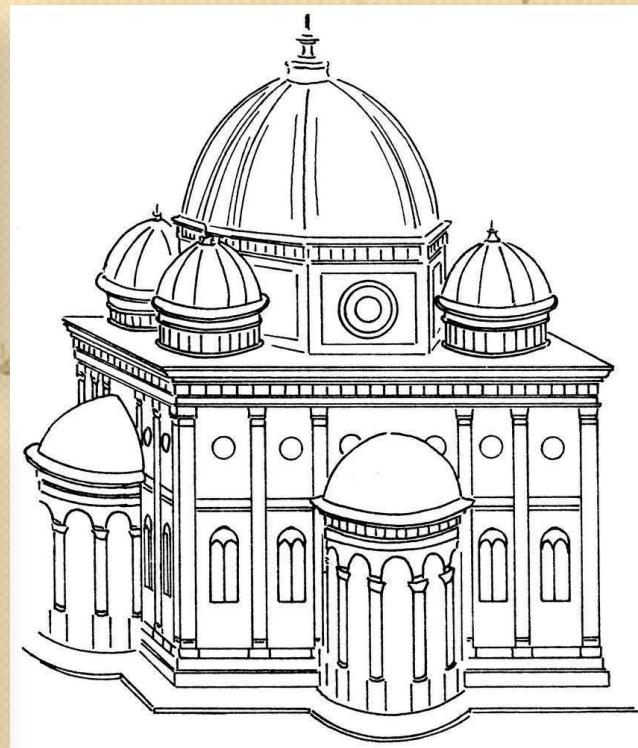
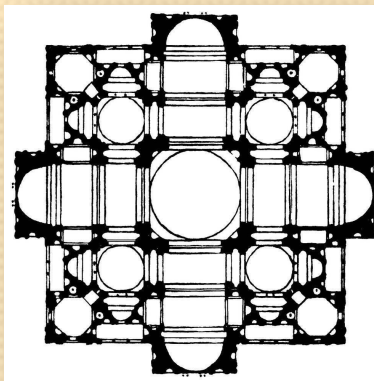

КРЕСТОВО- КУПОЛЬНАЯ МОДЕЛЬ ХРАМА



ОБРАТИТЕ ВНИМАНИЕ!

Переняв крестово-купольный тип храмов из Византии, русские мастера начинают добавлять в постройки собственные оригинальные интерпретации (Новгородская, Владимиро-Суздальская, Московская школы).

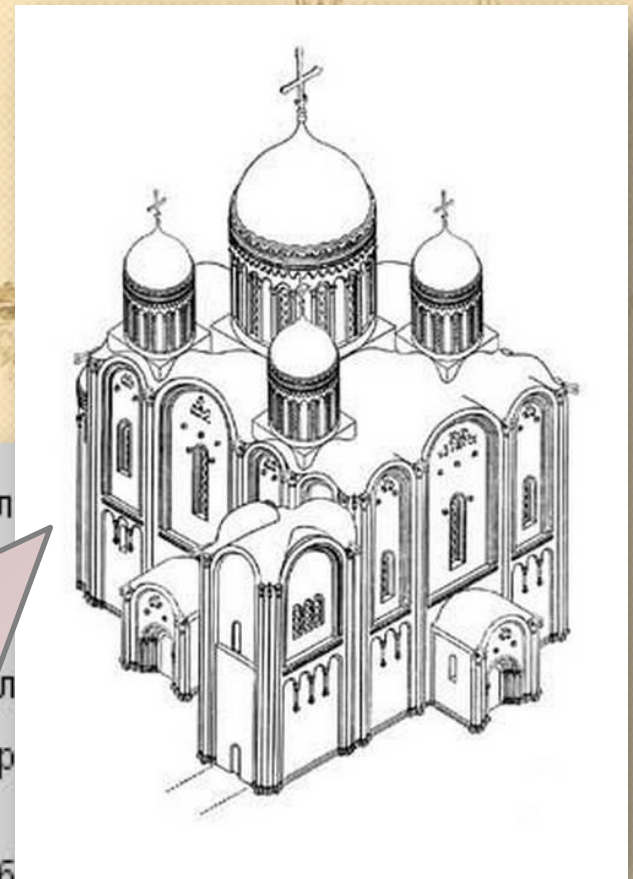

ал

л

пр

абсида

дьяконник

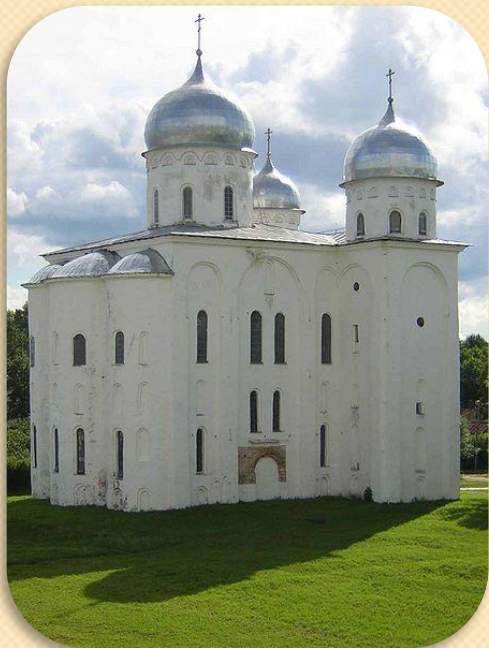

ОБРАТИТЕ ВНИМАНИЕ!

С течением времени (XII – XV вв.) русский крестово-купольный храм принял самобытные черты и не являлся прямой копией византийских оригиналов.

Поэтому, многие исследователи выделяют из византийского ДРЕВНЕРУССКИЙ СТИЛЬ и упоминают различные его школы: Новгородскую, Псковскую, Владимиро-Суздальскую, Раннемосковскую, Годуновский стиль и пр.

ШАТРОВЫЙ СТИЛЬ

конец XVI – XVII века



Особенности стиля:

Вместо купола здание шатрового храма завершается **шатром**. Шатровые храмы бывают деревянными и каменными. Каменные шатровые храмы появились в начале XVI века, берут свое начало их русского деревянного зодчества и не имеют аналогий в архитектуре других стран.

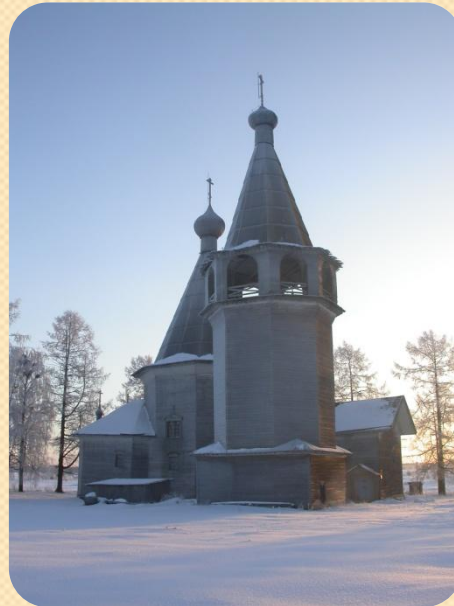
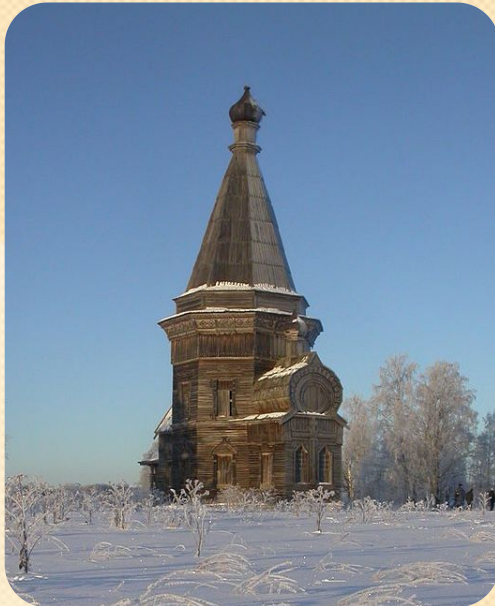

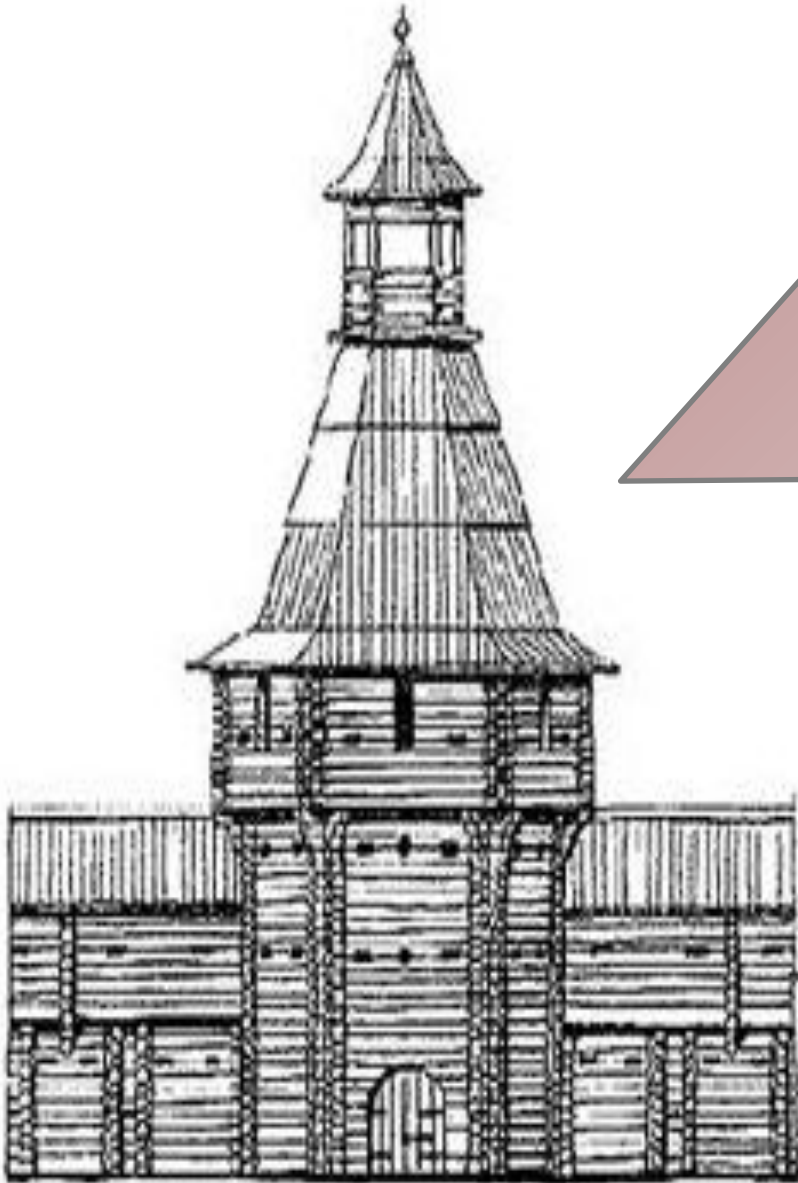

ОБРАТИТЕ ВНИМАНИЕ!

Так как с древнейших времен деревянное строительство на Руси было преобладающим, то большинство христианских храмов так же строилось из дерева. Но в дереве чрезвычайно трудно передать форму купола — необходимого элемента храма византийского типа. Вероятно, именно техническими трудностями вызвана замена в деревянных храмах куполов шатровыми завершениями.



**ОБРАТИТЕ ВНИМАНИЕ,
как увеличивается
площадь постройки при
одинаковой длине бревна
(стены).**

ВОСМЕРИК

ШЕСТЕРИК

ЧЕТВЕРИК



ШАТРОВЫЙ СТИЛЬ

ЦЕРКОВЬ ВОЗНЕСЕНИЯ В КОЛОМЕНСКОМ

(1528-1532)

Итальянские и русские мастера.

Одна из первых русских шатровых каменных церквей.

Легенда связывает строительство храма с рождением Ивана Грозного.



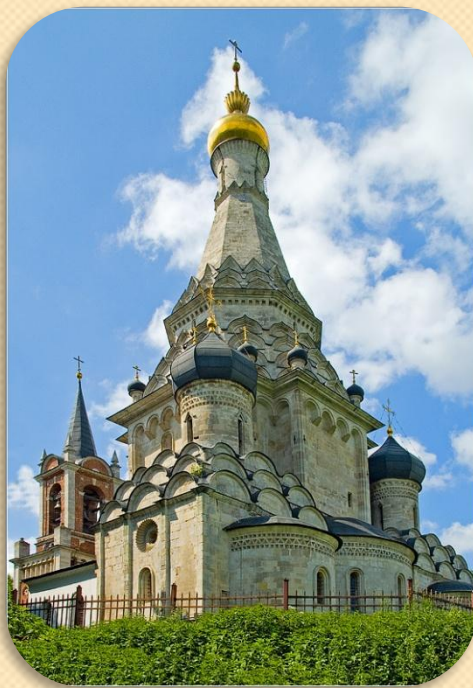

**ШАТРОВЫЙ
СТИЛЬ**



РУССКОЕ (ДИВНОЕ, МОСКОВСКОЕ) УЗОРОЧЬЕ

XVII век

Особенности стиля:

Затейливые формы, обилие декора, сложность композиции и живописность силуэта постройки.



РУССКОЕ УЗОРОЧЬЕ



ТЕРЕМНОЙ ДВОРЕЦ В МОСКОВСКОМ КРЕМЛЕ

(1635-1636)

*Архитекторы Бажен Огурцов, Антип Константинов,
Трефил Шарутин, Ларион Ушаков.*



**РУССКОЕ
УЗОРОЧЬЕ.**
Теремной дворец
(внутренние
интерьеры).



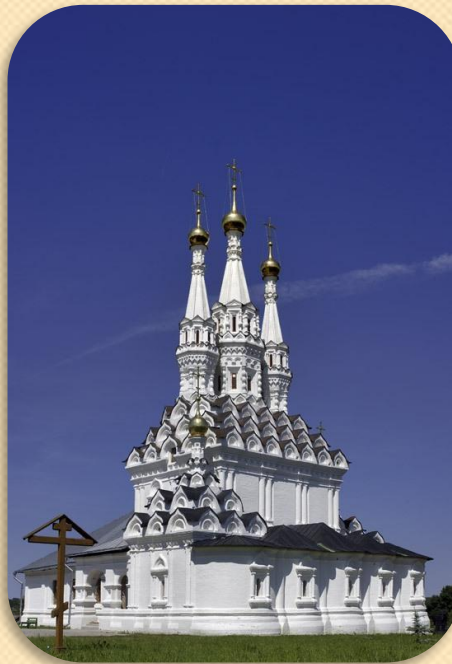
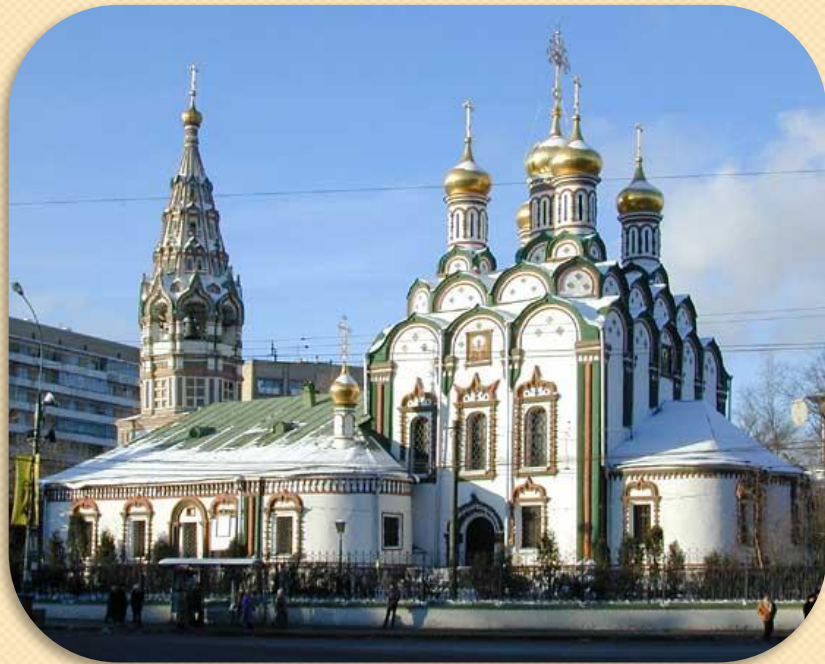

**РУССКОЕ
УЗОРОЧЬЕ**

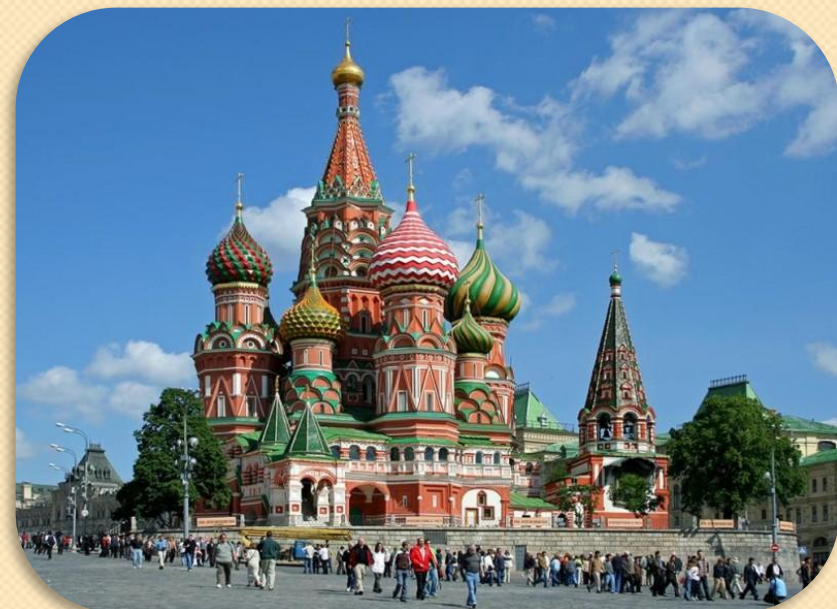

БАРОККО

XVII - XVIII век

Особенности стиля:

Стремление к величию и пышности, текучесть сложных, обычно криволинейных форм. Часто встречаются развернутые масштабные колоннады, изобилие скульптуры на фасадах и в интерьерах.

Русское барокко включает два направления:

**МОСКОВСКОЕ (НАРЫШКИНСКОЕ)
БАРОККО**

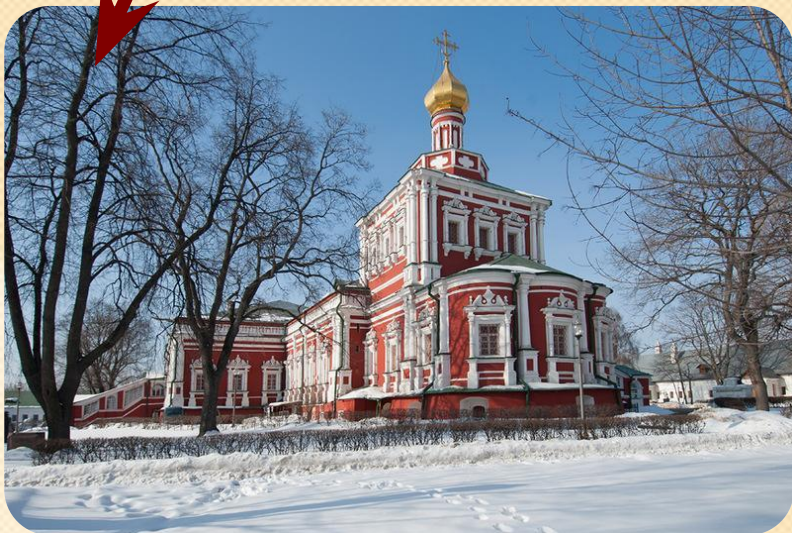

**ПЕТЕРБУРГСКОЕ (ПЕТРОВСКОЕ,
АННИНСКОЕ, ЕЛИСАВЕТИНСКОЕ)
БАРОККО**

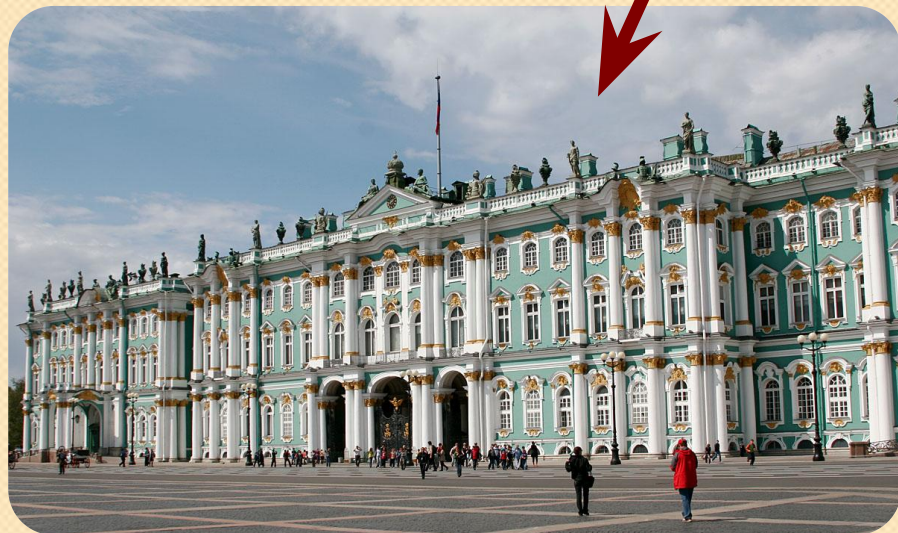

БАРОККО (МОСКОВСКОЕ)

ЦЕРКОВЬ ПОКРОВА В ФИЛЯХ

(1690-1694).

Архитектор

Яков Бухвостов

(предположительно).

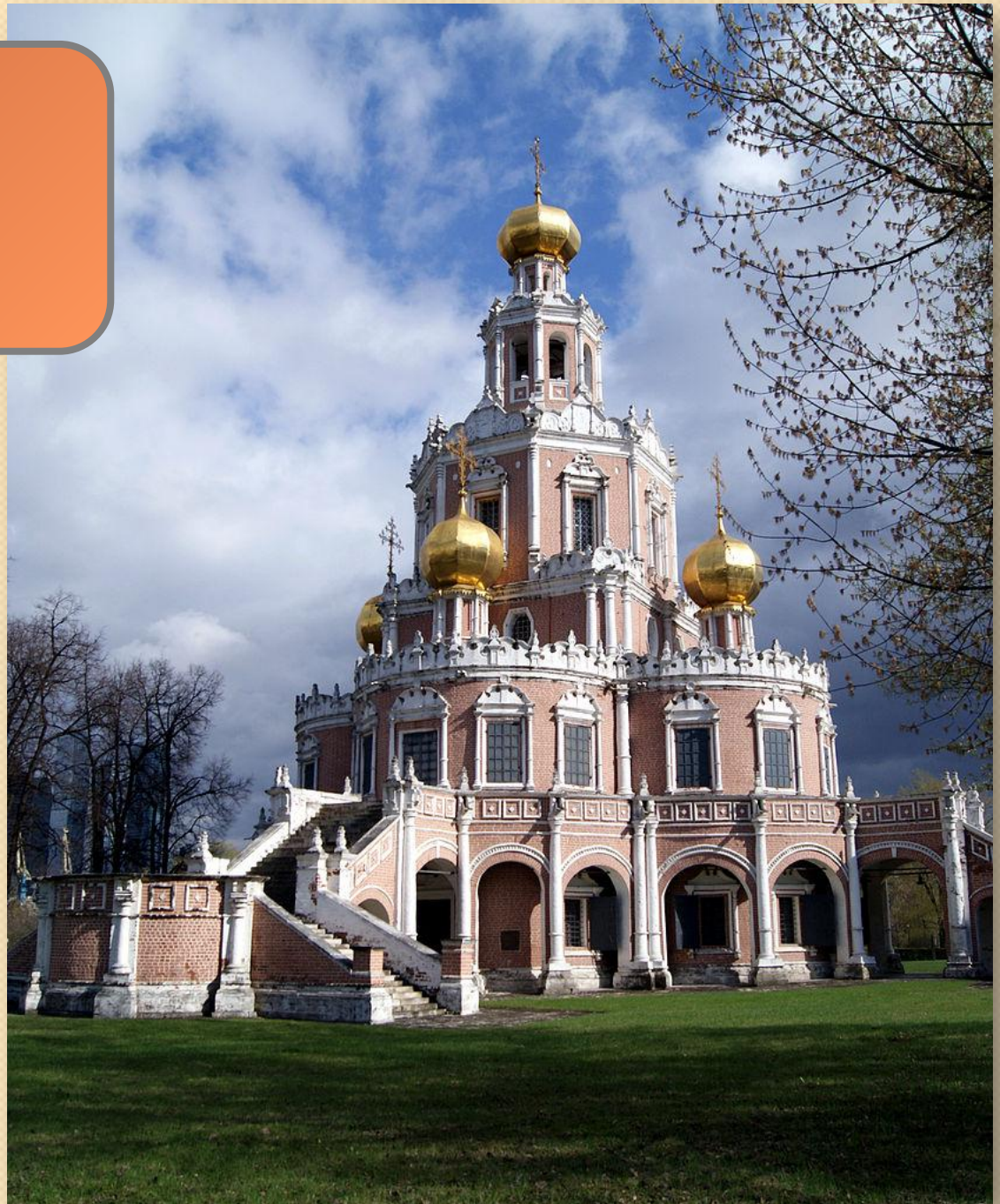

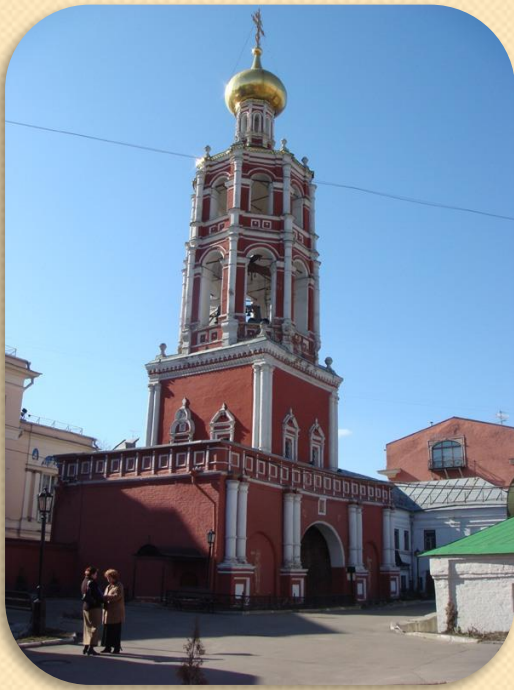

***БАРОККО
(МОСКОВСКОЕ)***



БАРОККО **(ПЕТЕРБУРГСКОЕ)**



ЗИМНИЙ ДВОРЕЦ В ПЕТЕРБУРГЕ

(1754-1762)

Архитектор Бартоломео Франческо Растрелли.



БАРОККО.
Зимний дворец
(фасад и внутренние
интерьеры).

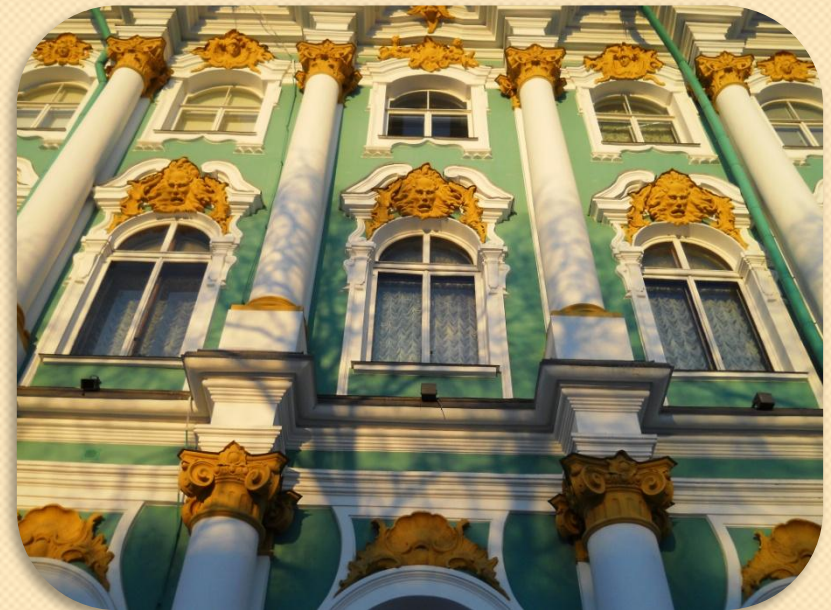

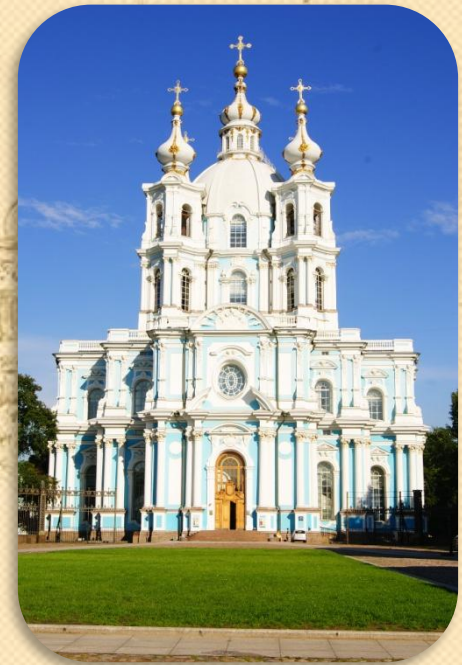
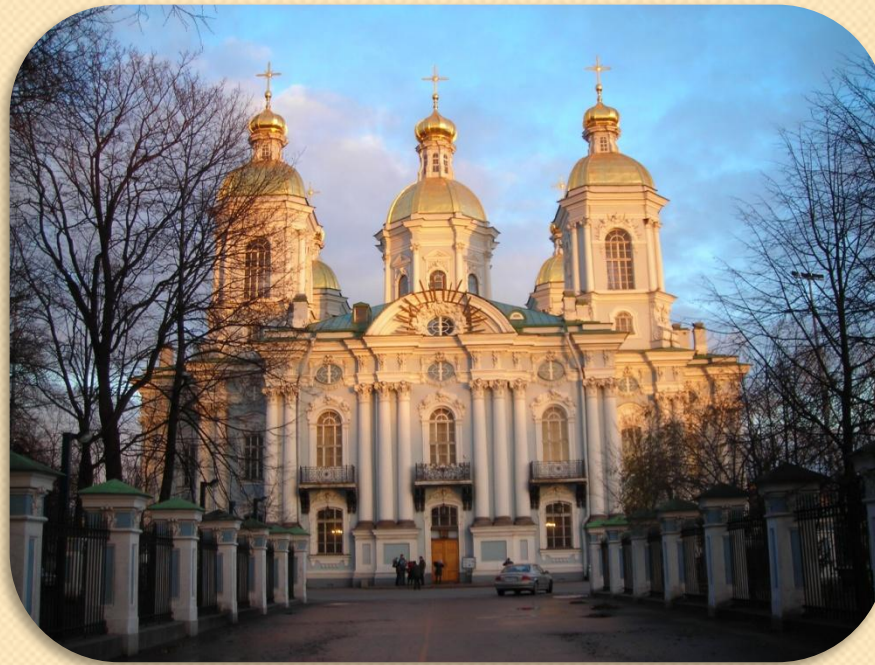
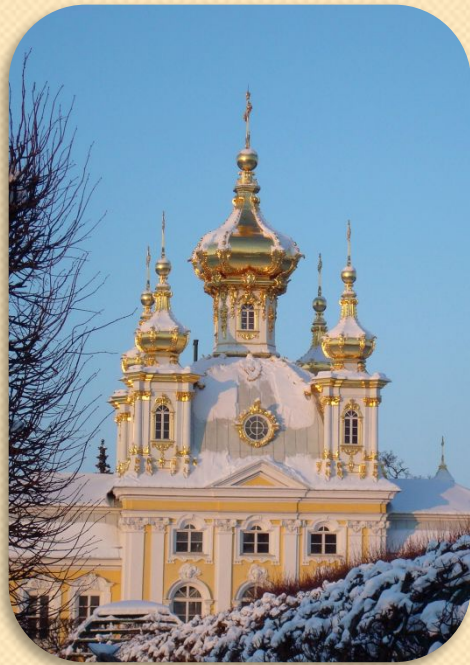

***БАРОККО
(ПЕТЕРБУРГСКОЕ)***



РОКОКО



(франц. *rococo* - «вычурный, прихотливый, извилистый»)
вторая половина XVIII века

Особенности стиля:

Для архитектуры рококо, в отличие от монументального и пышного барокко, характерны роскошь, легкость, изящество и манерность. Стиль рококо был **продолжением стиля барокко** или, точнее сказать, его видоизменением, соответствовавшим жеманному, вычурному времени. Рококо легко узнать по капризности, изысканности и обременённости формами. В России использовался в основном **для оформления интерьеров**, а не фасадов здания.



РОКАЙЛЬ

(фр. *rocaille* — скальный, от *гос* — скала, утес) –

главный элемент орнамента
стиля рококо, напоминающий форму
завитка раковины.





РОКОКО **В ИНТЕРЬЕРЕ**

ПЕТЕРГОФ

*Танцевальный зал
Большого дворца
(1751-1752)*

*Архитектор Бартоломео
Франческо Растрелли.*

КЛАССИЦИЗМ

конец XVIII - XIX век



Особенности стиля:

Обращение к формам **античного** зодчества как к эталону гармонии, простоты, строгости, логической ясности и монументальности. Классицизму присуща **регулярность планировки** и четкость объемной формы, симметрично-осевые композиции, сдержанность декоративного убранства.



КЛАССИЦИЗМ

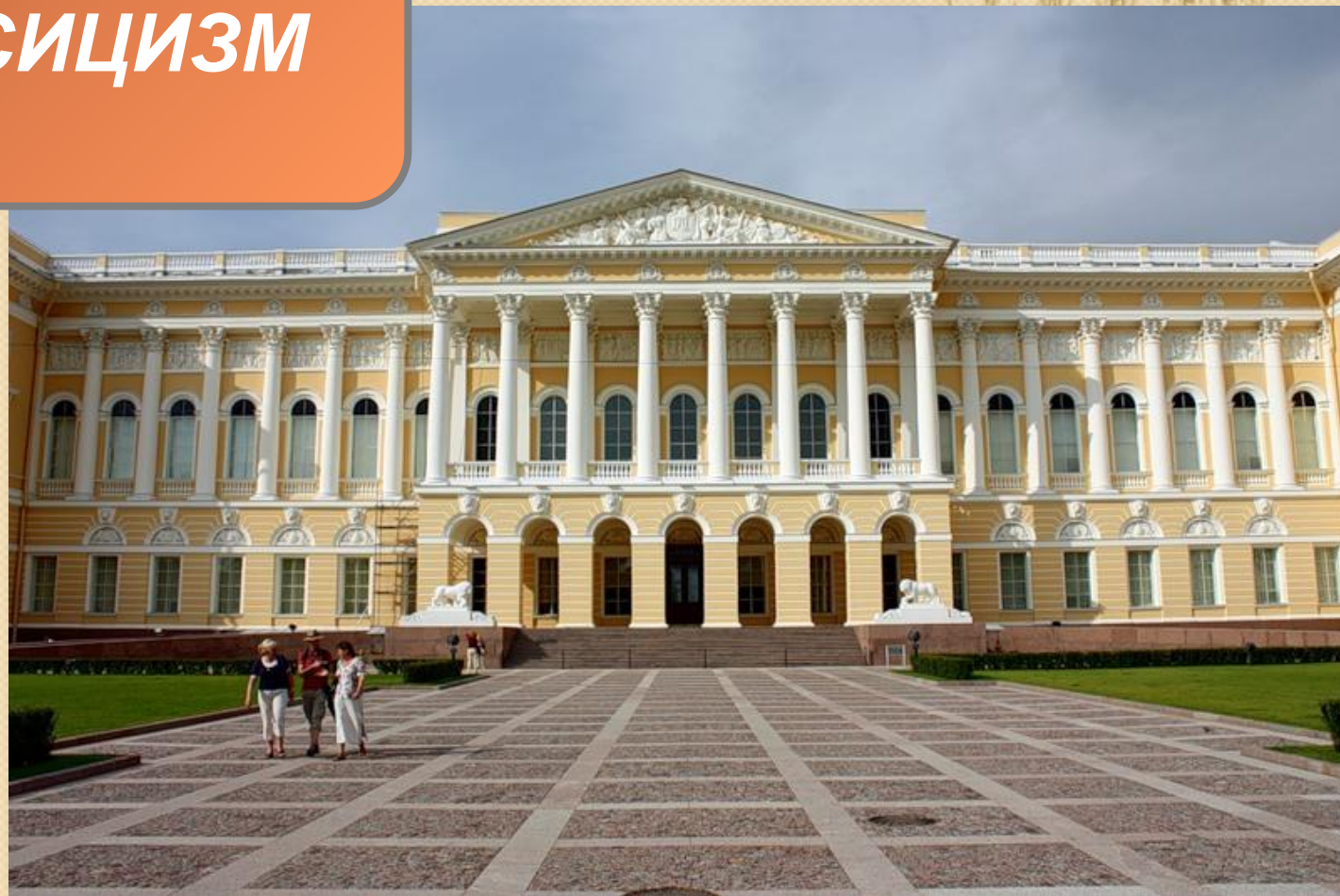

МИХАЙЛОВСКИЙ ДВОРЕЦ В ПЕТЕРБУРГЕ

(1819-1825)

Архитектор Карл Росси.

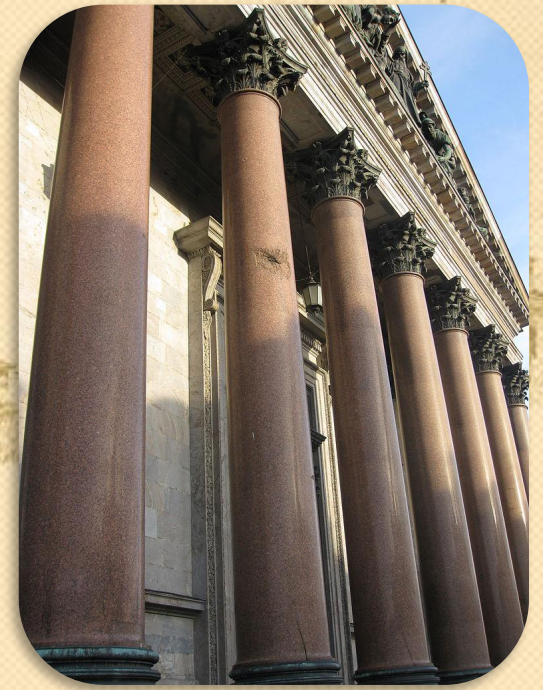
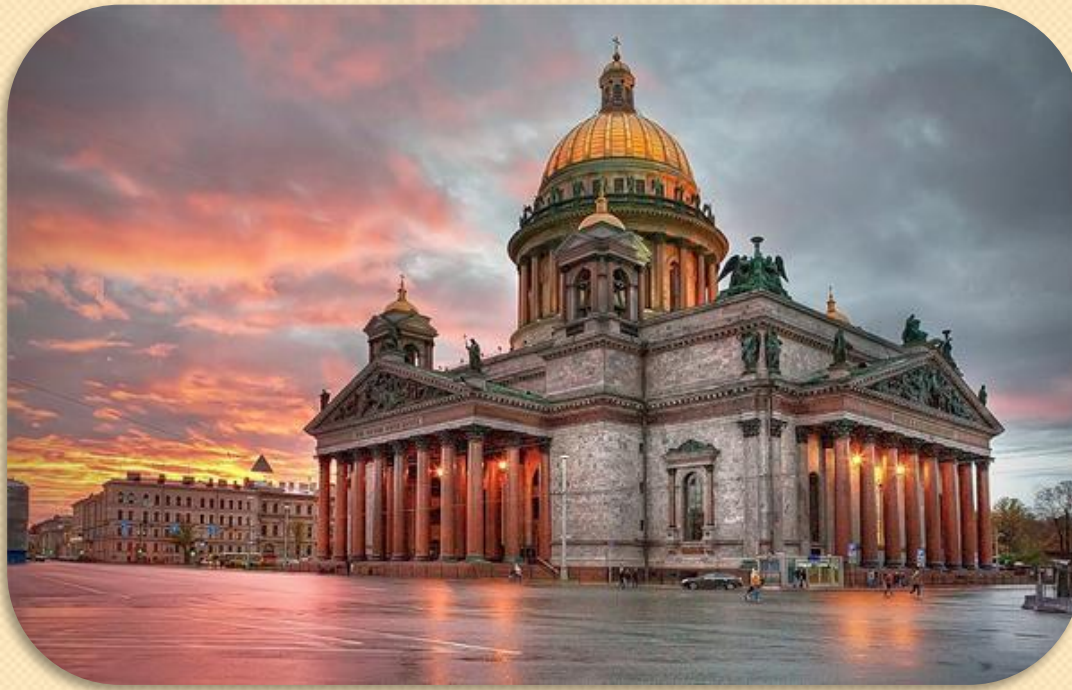

**ПОЗДНИЙ
КЛАССИЦИЗМ.
Исаакиевский собор
в Петербурге.**



ПСЕВДОРУССКИЙ (РУССКИЙ) СТИЛЬ



конец XIX — начало XX века

Особенности стиля:

использование **традиций древнерусского зодчества** и **народного искусства**, а также **ассоциируемых с ними элементов византийской архитектуры**.

Псевдорусский стиль включает два направления:

НЕОРУССКИЙ СТИЛЬ

РУССКО-ВИЗАНТИЙСКИЙ СТИЛЬ

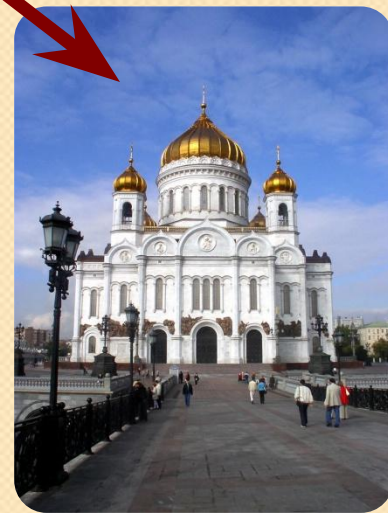
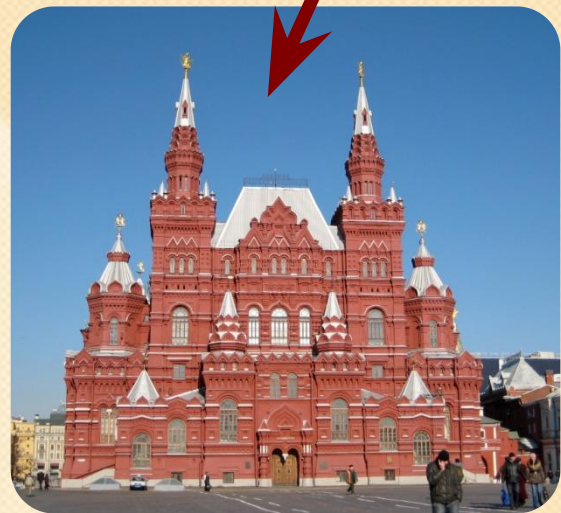

РУССКО- ВИЗАНТИЙСКИЙ СТИЛЬ



КАК ОТЛИЧИТЬ?

- использование элементов византийской архитектуры;
- подражание древней архитектуре Византийской империи (стилизация «под Византию»).

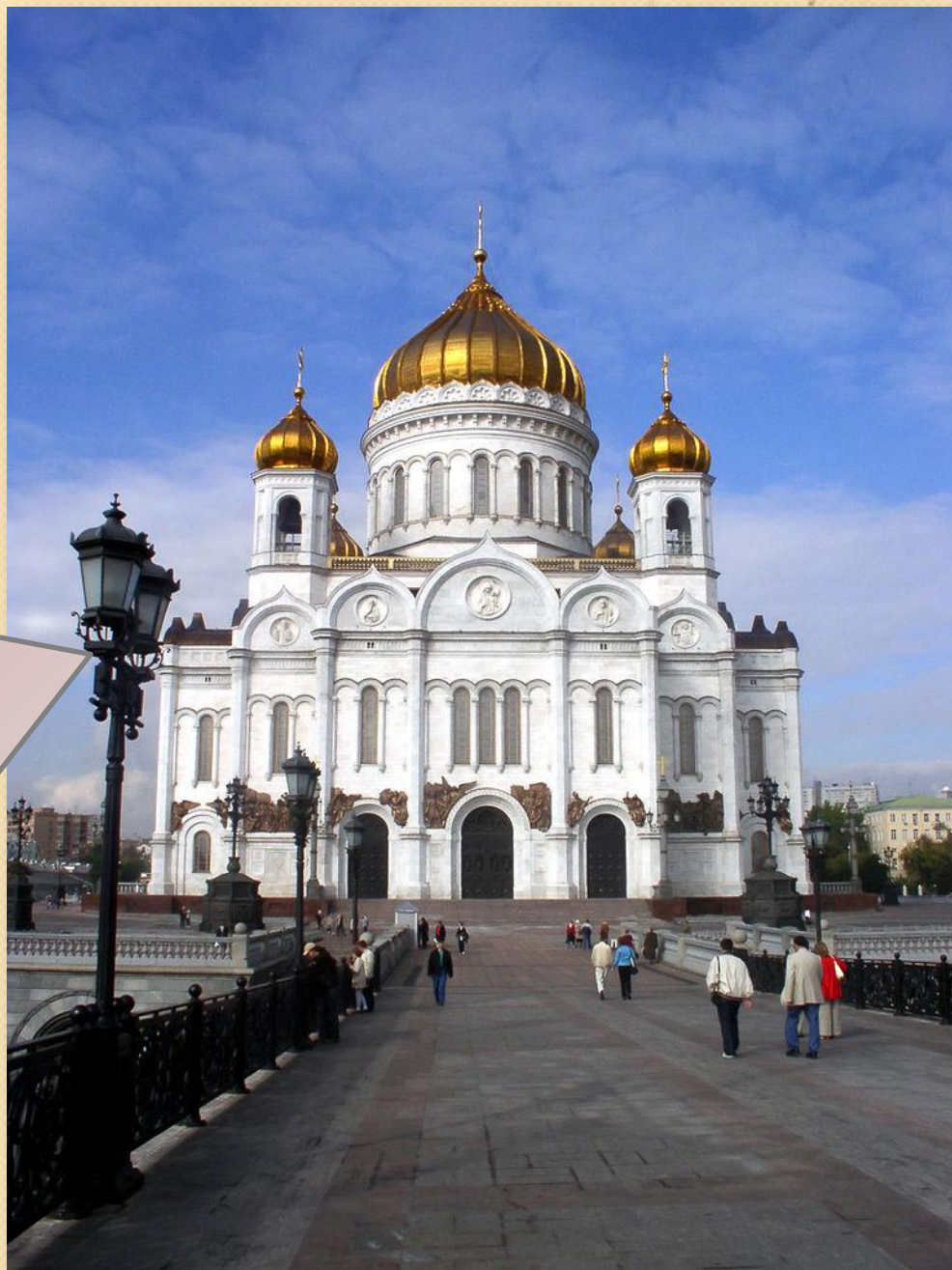

**РУССКО-
ВИЗАНТИЙСКИЙ
СТИЛЬ**

**МОРСКОЙ
СОБОР
В КРОНШТАДТЕ**

(1903 – 1913)

Архитектор Василий Косяков.





СРАВНИТЕ:

**Храм Святой Софии
в Константинополе
(VI век)**

**Храм Христа Спасителя
в Москве
(XIX-XX век)**

Типичные черты **РУССКО-ВИЗАНТИЙСКОГО** стиля:

- четырехстопный крестово-купольный тип храма;
- строгая центричность плана и фасадов;
- зеркальная симметрия фасадов;
- всефасадность (т.е. тщательная отделка всех деталей на всех фасадах, храм прекрасен со всех сторон);
- нарочитая массивность и тяжеловесность архитектурных форм.

НЕОРУССКИЙ (ПСЕВДОРУССКИЙ) СТИЛЬ



КАК ОТЛИЧИТЬ?

-использование традиций древнерусского зодчества и народного искусства (деревянной жилой архитектуры, декоративных элементов, заимствованных из вышивки и других форм народного искусства).



НЕОРУССКИЙ (ПСЕВДОРУССКИЙ) СТИЛЬ

ЗДАНИЕ ИСТОРИЧЕСКОГО МУЗЕЯ В МОСКВЕ

(1875 – 1881)

Архитектор Владимир Шервуд.

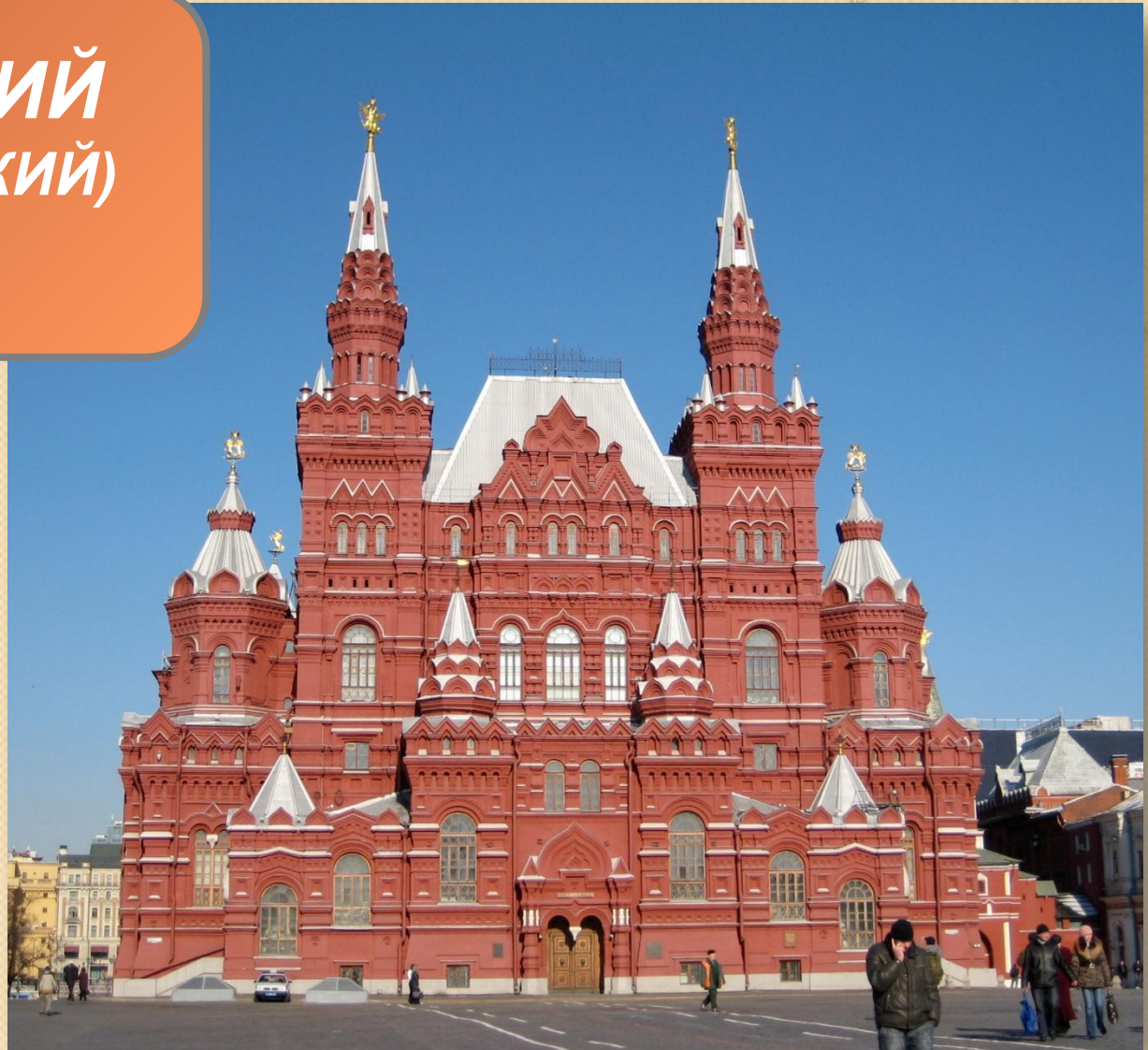



СРАВНИТЕ:

**Покровский собор
в Москве
(XVI век)**

**Храм Спаса на Крови
в Санкт-Петербурге
(XIX- начало XX века)**

Типичные черты **НЕОРУССКОГО (псевдорусского)** стиля:

- здания построены из белого камня или кирпича;
- оформлены в лучших традициях народного зодчества (для псевдорусского направления присущи пузатые колонны, узкие окна, растительный орнамент фресок, массивная ковка)

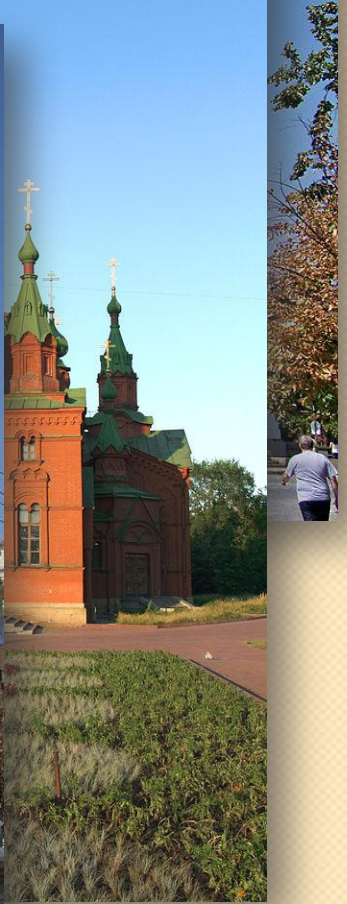



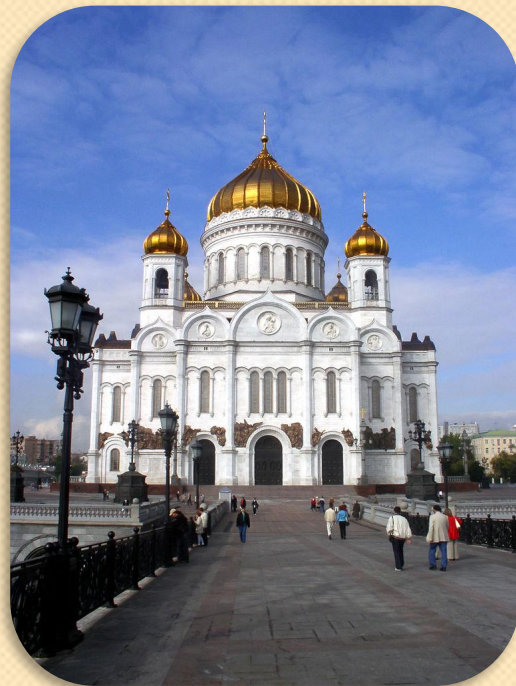
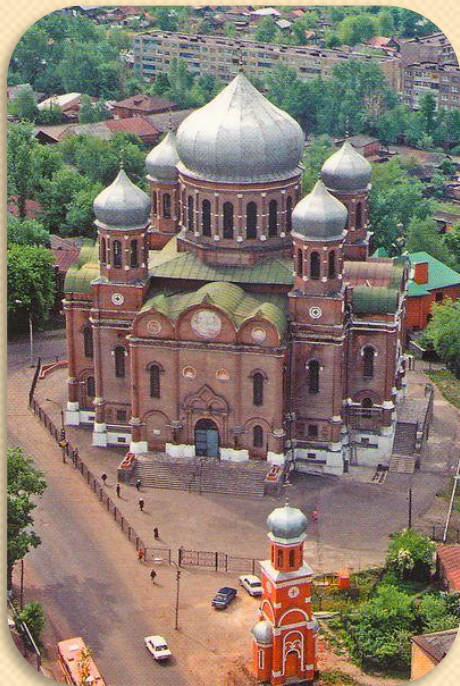

**РУССКО-
ВИЗАНТИЙСКИЙ
СТИЛЬ**



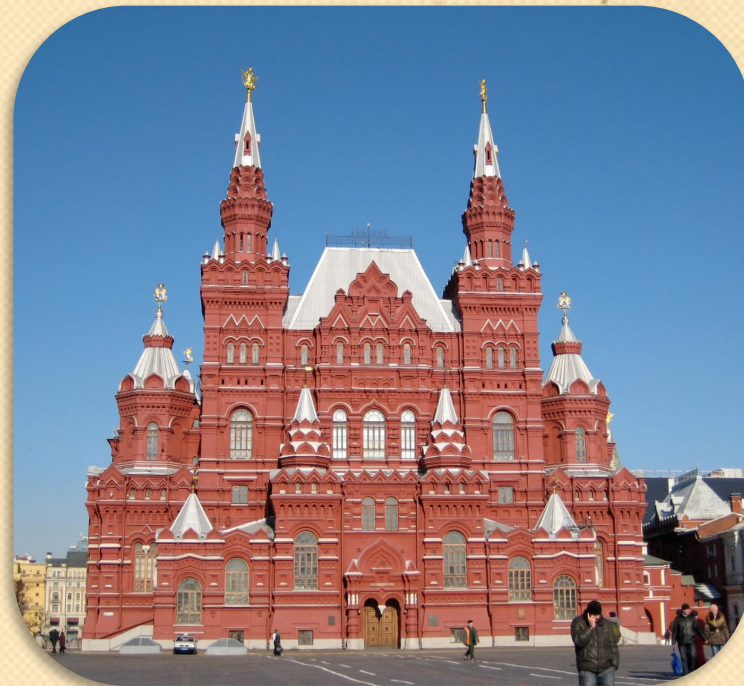
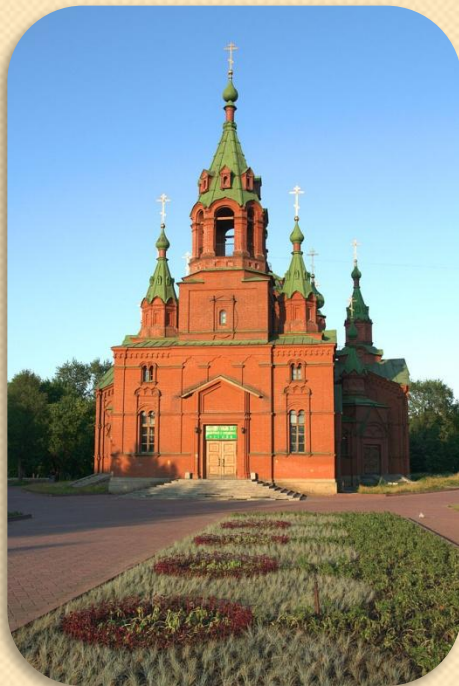

**НЕОРУССКИЙ
(ПСЕВДОРУССКИЙ)
СТИЛЬ**



МОДЕРН

конец XIX - начало XX века

Особенности стиля:

Архитектуру модерна отличает отказ от прямых линий и углов в пользу более естественных, «природных» линий, использование новых технологий (металл, стекло).



МОДЕРН



ОСОБНЯК РЯБУШИНСКОГО В МОСКВЕ

(1900 -1902)

Архитектор Федор Шехтель.



МОДЕРН



ПРИ ОПРЕДЕЛЕНИИ АРХИТЕКТУРНОГО СТИЛЯ ПОМНИ:

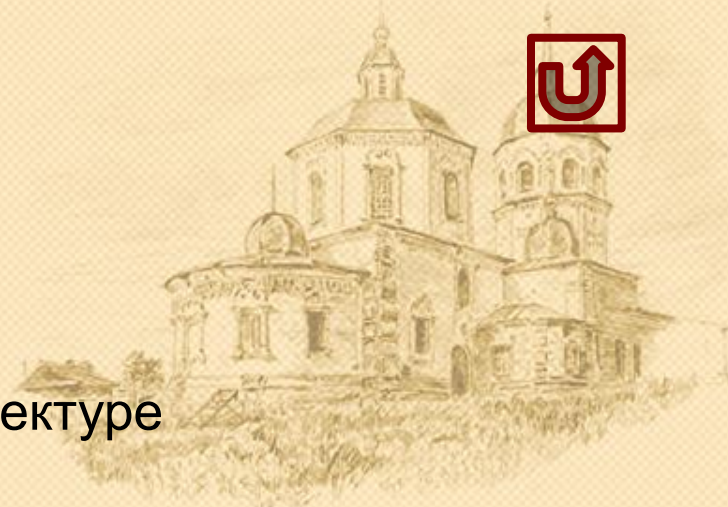

- на самом деле, чистых стилей в архитектуре практически нет, все они существуют одновременно, дополняя и обогащая друг друга;
- стили не сменяются механически один другим, они не устаревают, не возникают ниоткуда и не исчезают бесследно. В любом архитектурном стиле есть что-то от предшествующего и будущего стиля.
- относя здание к определённому архитектурному стилю, мы должны понимать, что это условная характеристика, так как каждое произведение архитектуры по-своему уникально и неповторимо.



При подготовке презентации использованы материалы:

- <http://school-collection.edu.ru>
- <http://ru.wikipedia.org>



Для тех, кто хочет знать больше:

- http://www.ohranatruda.ru/ot_biblio/normativ/data_normativ/47/47060/index.php - Православные храмы. Том 3. Примеры архитектурно-строительных решений.
- <http://www.golddomes.ru/cerkov/cerkov.shtml> - стили русской архитектуры (подробное описание с иллюстрациями)
- http://sobory.ru/lib/pervye_russkie_hramy.html - византийский стиль и первые русские храмы

