

AGCS (Active Geometry Controlled Suspension) – Активная Управляемая Геометрия Подвески

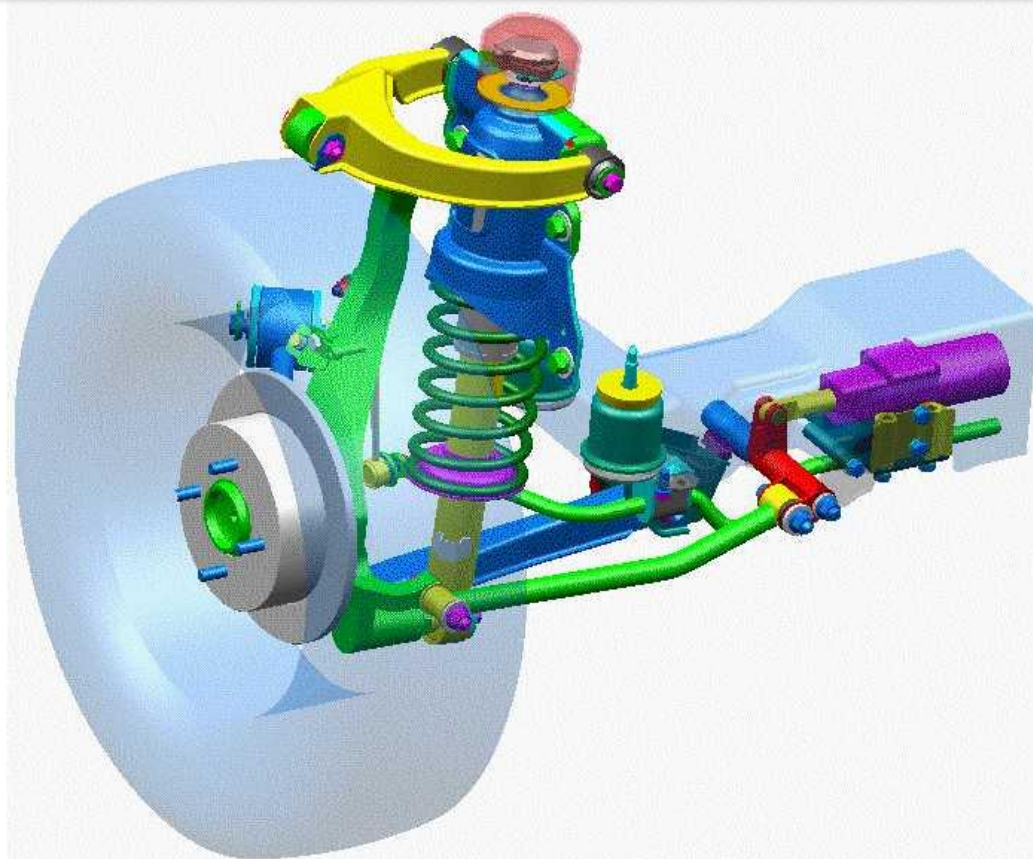

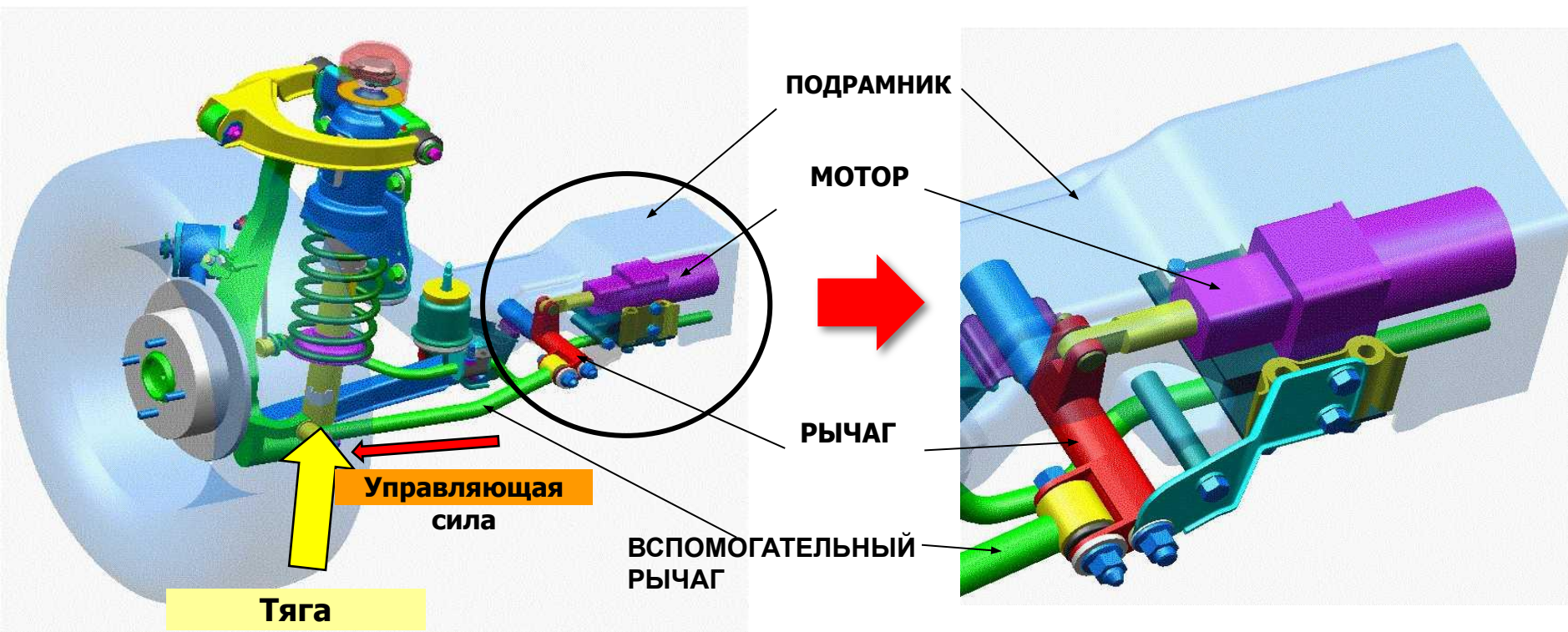

Концепция AGCS

При повороте активное управление сходимением.

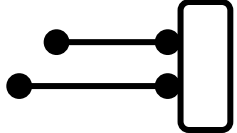

Зависимость стабильного поведения автомобиля от заднего схождения

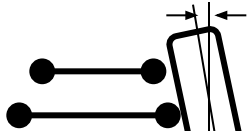
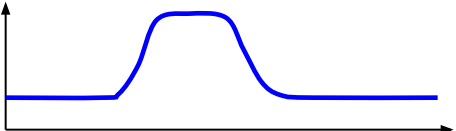
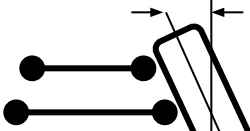
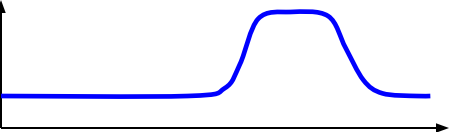
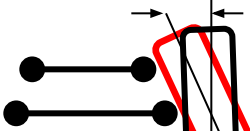
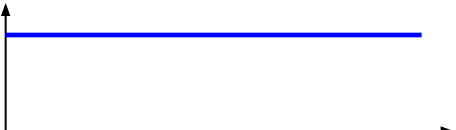
Задняя геометрия	Стабильность	Эффективность
<p>Без AGCS</p>  <p>Угол заднего схождения = 0</p>	<p>Стабильность</p>  <p>(Прямо) ↔ (Поворот) Боковое G</p>	<p>Прямо: Высокая Поворот: Низкая</p>
<p>Без AGCS</p>  <p>Угол заднего схождения = малый</p>	<p>Стабильность</p>  <p>(Прямо) ↔ (Поворот) Боковое G</p>	<p>Прямо: Низкая Поворот на мал/ср.: Высокая Поворот на высокой ск.: низкая</p>
<p>Без AGCS</p>  <p>Угол заднего схождения = большой</p>	<p>Стабильность</p>  <p>(Прямо) ↔ (Поворот) Боковое G</p>	<p>Прямо: Низкая Поворот на мал/ср.: низкая Поворот на высокой ск.: высок.</p>
<p>С AGCS</p>  <p>Угол заднего схождения = изменяемый</p>	<p>Стабильность</p>  <p>(Прямо) ↔ (Поворот) Боковое G</p>	<p>Прямо: Высокая Поворот на мал/ср.: Высокая Поворот на высокой ск.: высок.</p>

Сравнение между системами ESP и AGCS

▣ Стабильность в повороте

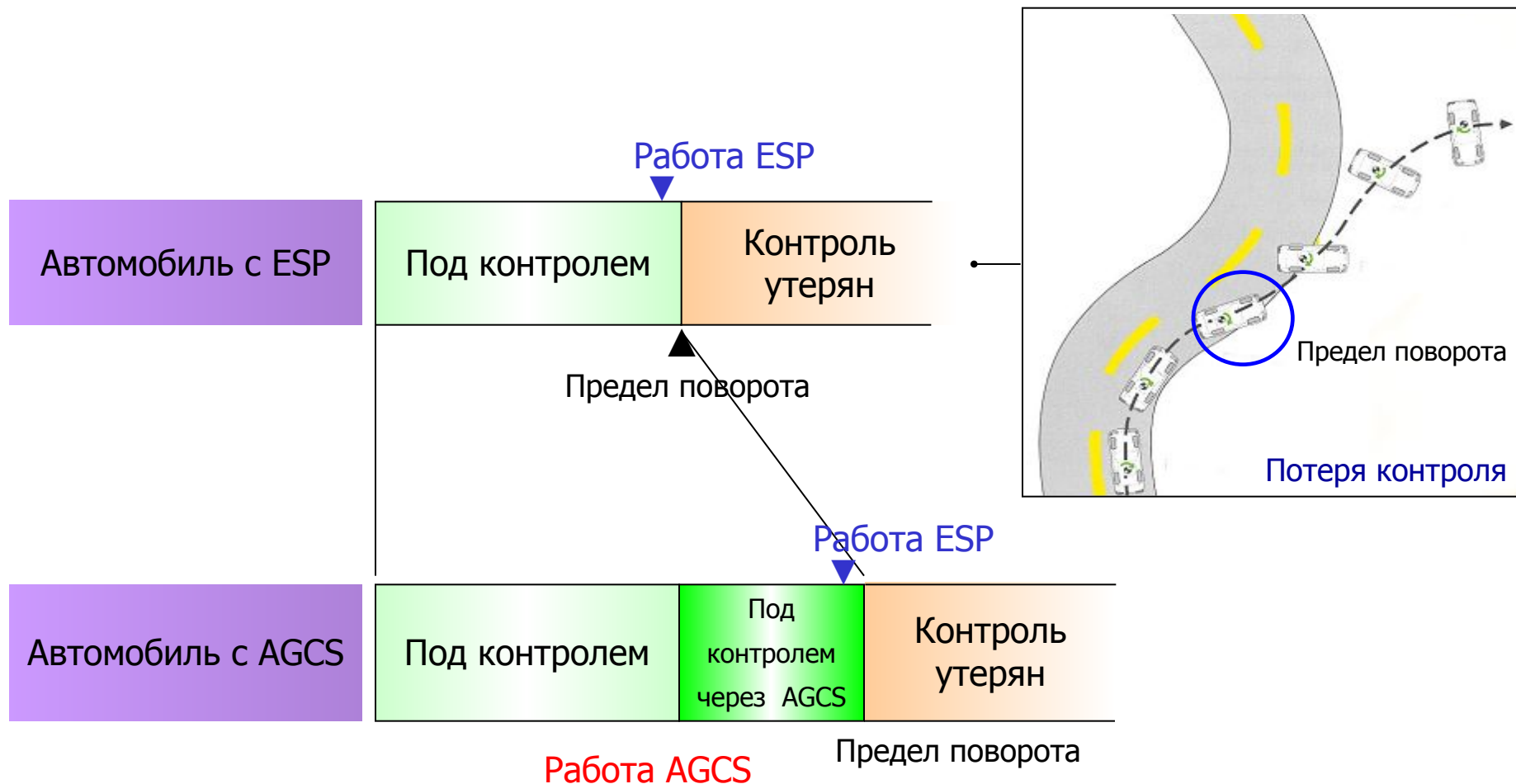

Устройство Системы

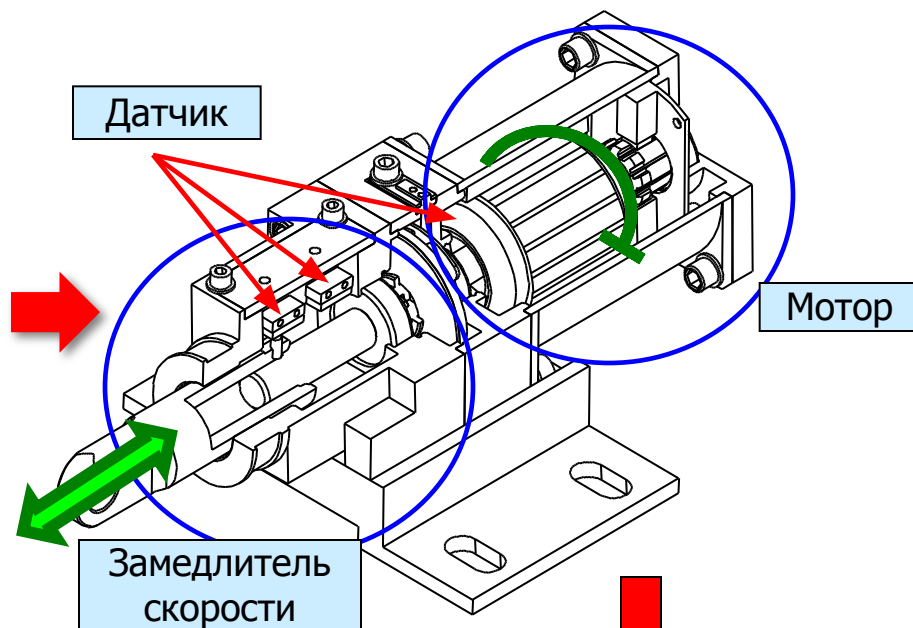
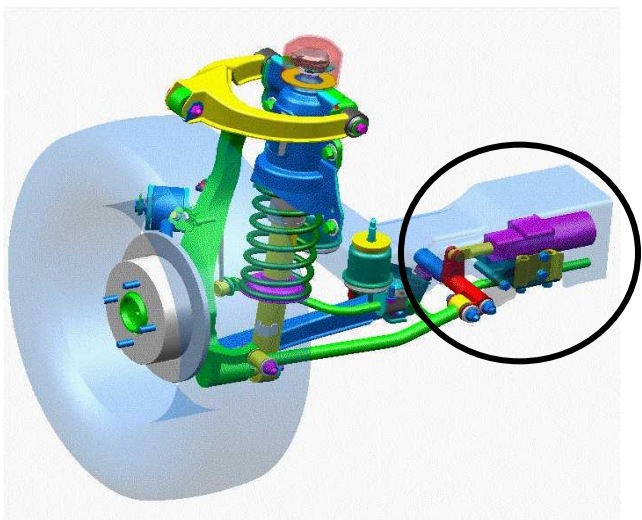

Скорость автомобиля

Угол поворота руля

Питание

Переключатель

Приборная панель



ECU

Управление мотором

кодировщик

Переключатель предела

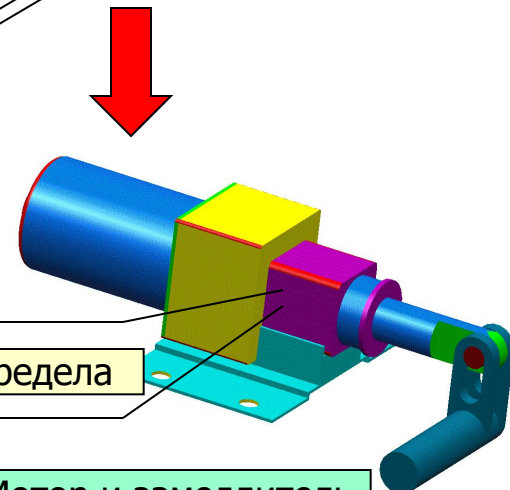

Мотор и замедлитель скорости

Схема работы системы

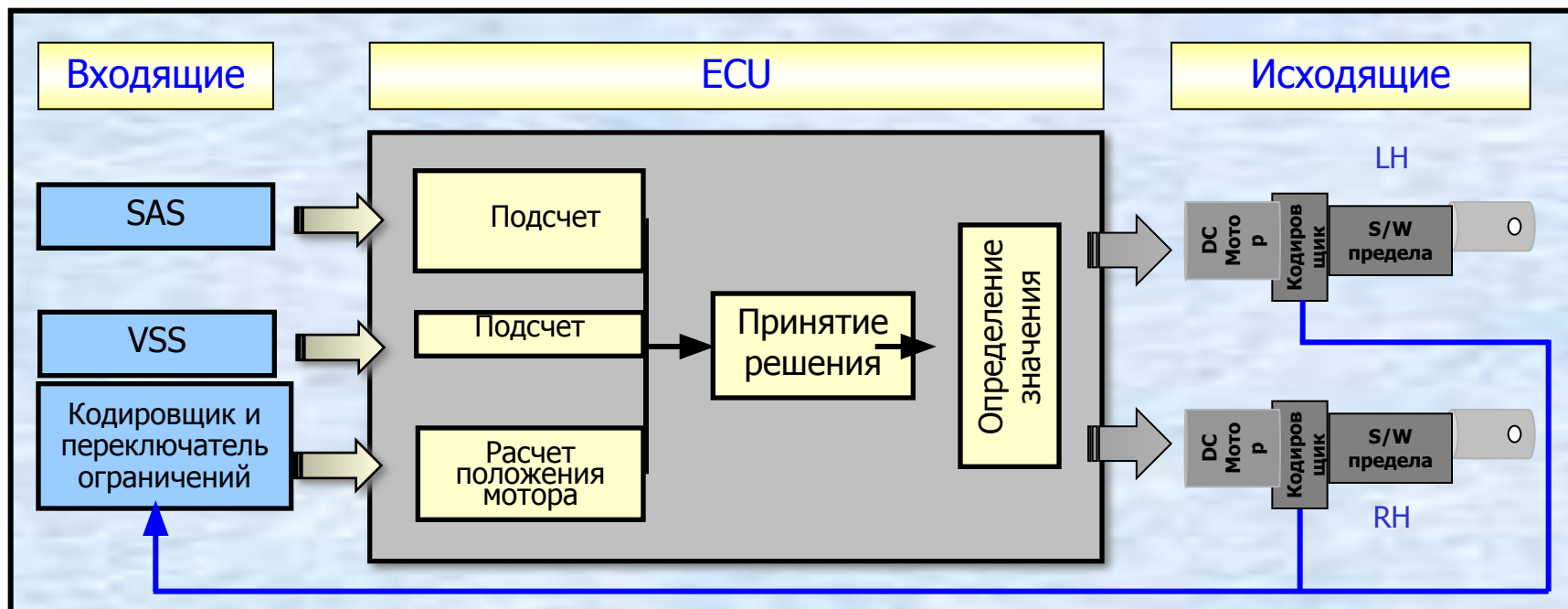

◆ Спецификация работы активатора

- Входное напряжение : 10 ~ 16V DC
- Рабочая температура : -25 ~ +80 °C
- Мах нагрузка: 80 Kgf
- Скорость управления: Min 55 mm/s @ 80 Kgf
- Ход управления: Max 20 ± 2 mm

Внешняя диаграмма

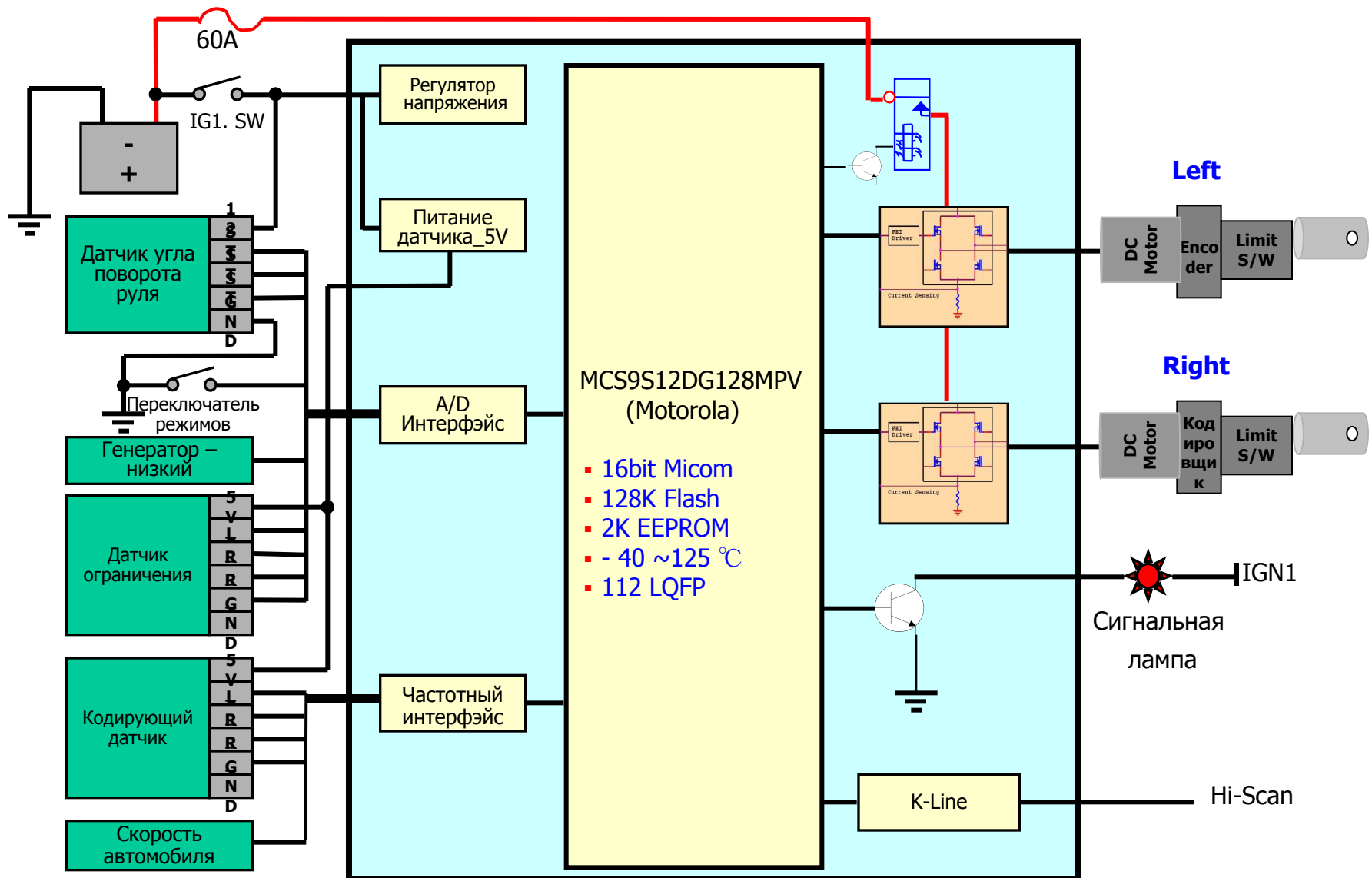

Bottom View



Управление AGCS

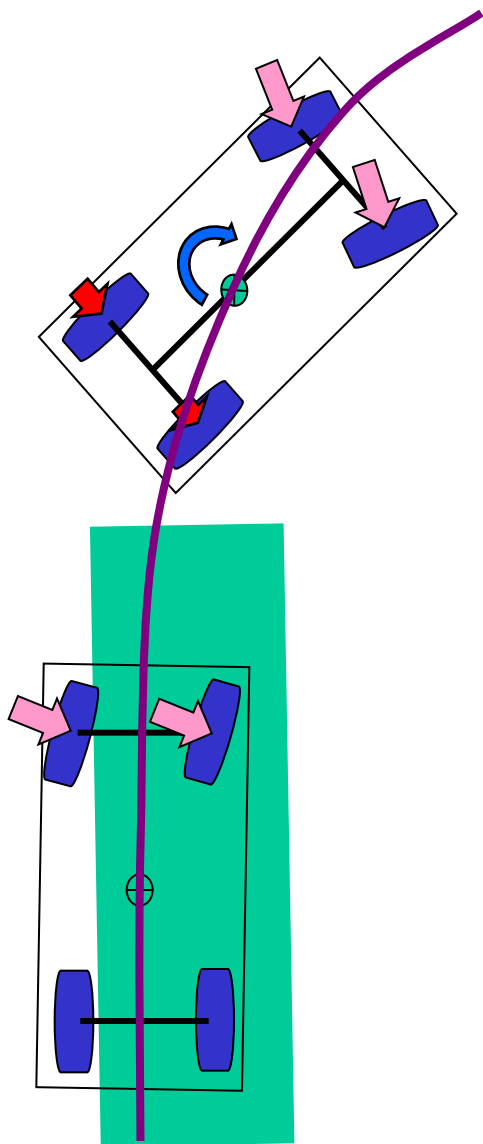

Занос

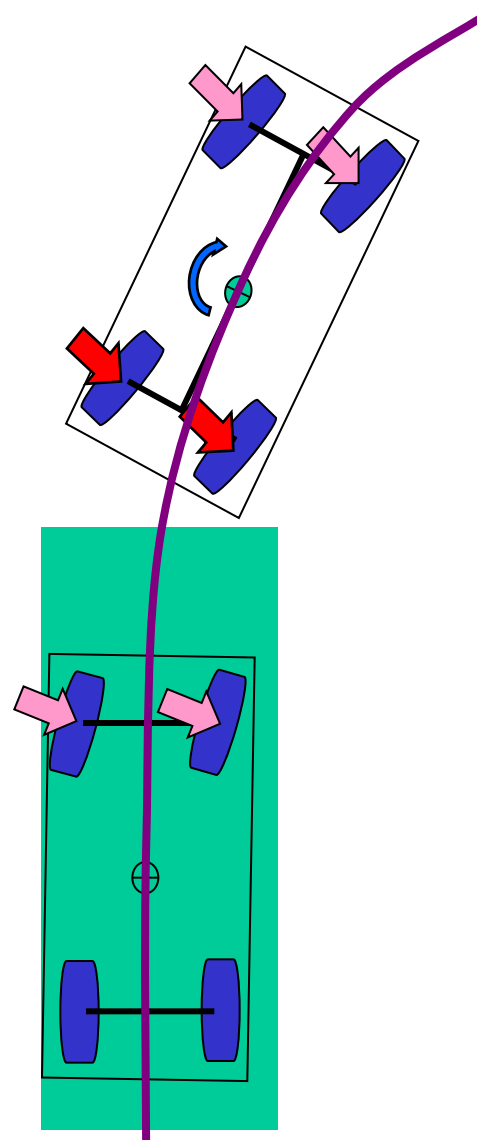

Снос