

# Теория построений (начертательная геометрия)

Тема:

## Поверхности

- Классификация  
поверхностей
- Задачи позиционные

Плоские сечения

Взаимное пересечение поверхностей.

- Развертки поверхностей

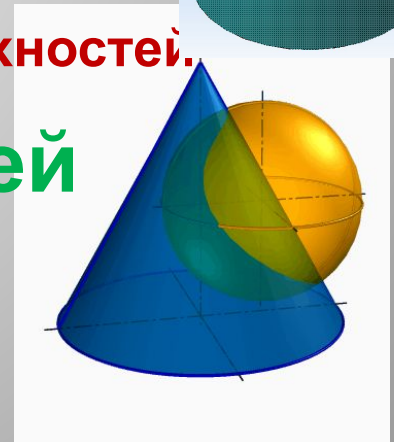
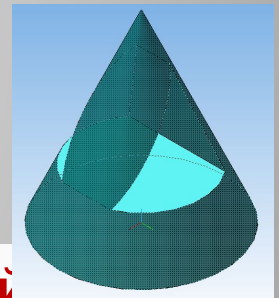
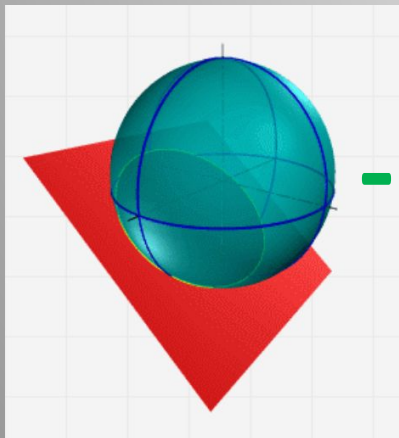
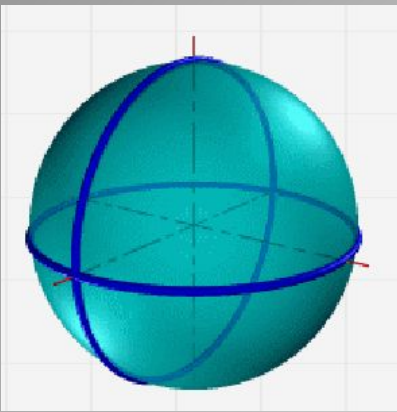

# Поверхность как объект пространства

Понятие «поверхность» в начертательной геометрии связано с представлением о **кинематическом** способе ее образования:

**Поверхность – непрерывное двухпараметрическое множество последовательных положений линии, движущейся в пространстве по определенному закону**

Подвижная линия называется **образующей**;

Неподвижная  **$m, n, p$** , задающая направление перемещения, – **направляющей**.

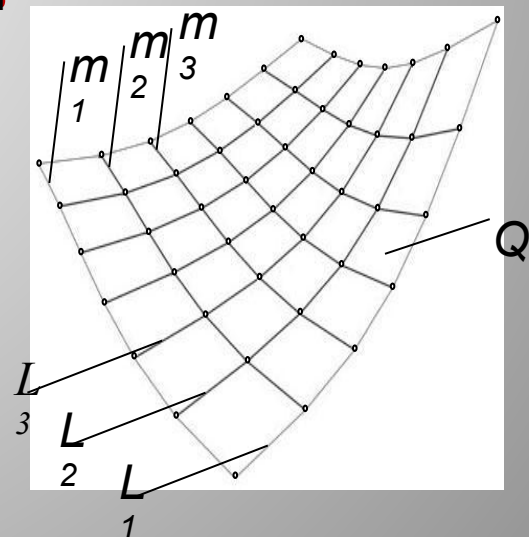
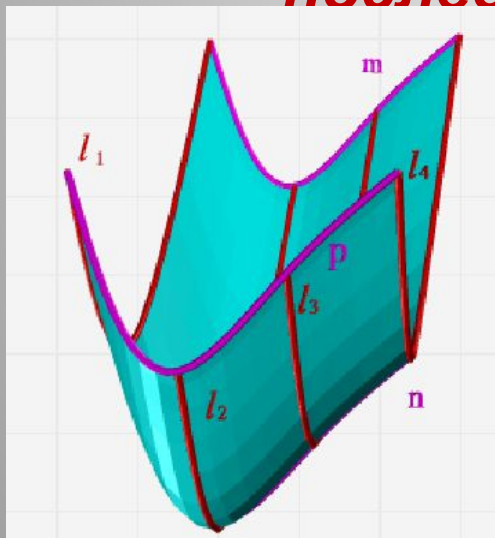

Для задания поверхности на чертеже выбирают такую совокупность независимых геометрических условий, которая однозначно определяет данную поверхность в пространстве.

Эта совокупность называется **определителем поверхности**.

Обозначим определитель буквой  $G$ . Формула определителя выглядит так:

$$G = \{ \Gamma \times A \},$$

где  $\Gamma$  – геометрическая часть  
 $A$  – алгоритмическая часть

**Геометрическая часть** - совокупность геометрических фигур, с помощью которых можно образовать поверхность.

**Алгоритмическая часть** - алгоритм формирования поверхности при помощи фигур, входящих в геометрическую часть определителя.  
Алгоритмическую часть часто задают словесно.

Одна и та же поверхность может быть образована различными способами, следовательно иметь несколько определителей.

а) цилиндр образован вращением прямой образующей  $L$  вокруг неподвижной оси  $i$ ; направляющая  $m$  – окружность, центр которой лежит на оси цилиндра.

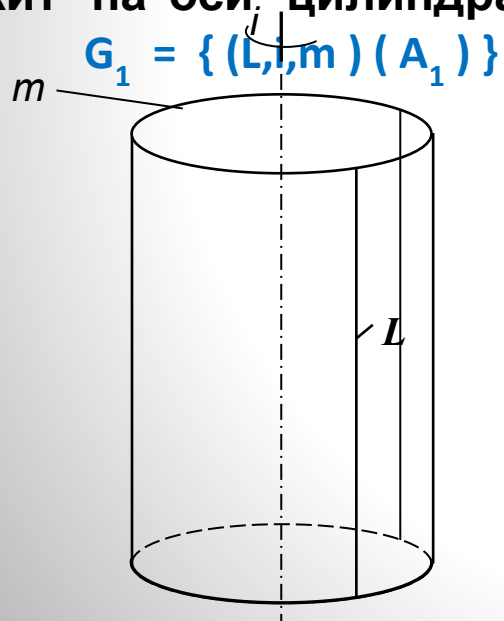

б) образующая – окружность с центром на оси цилиндра.

$$G_2 = \{(m, i)(A_2)\}$$

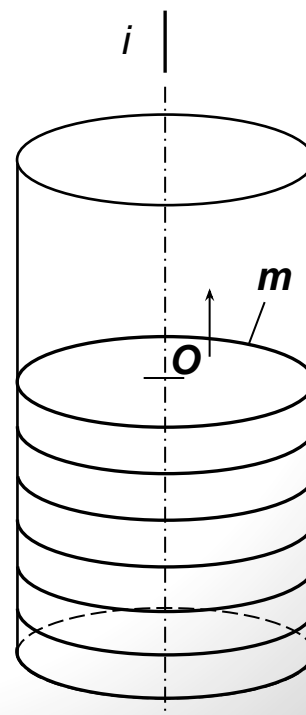

# Поверхность на чертеже задают проекциями геометрической части ее определителя.

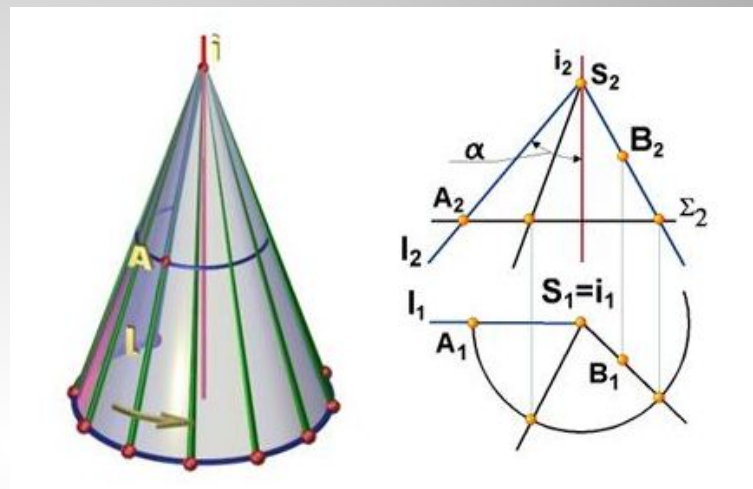
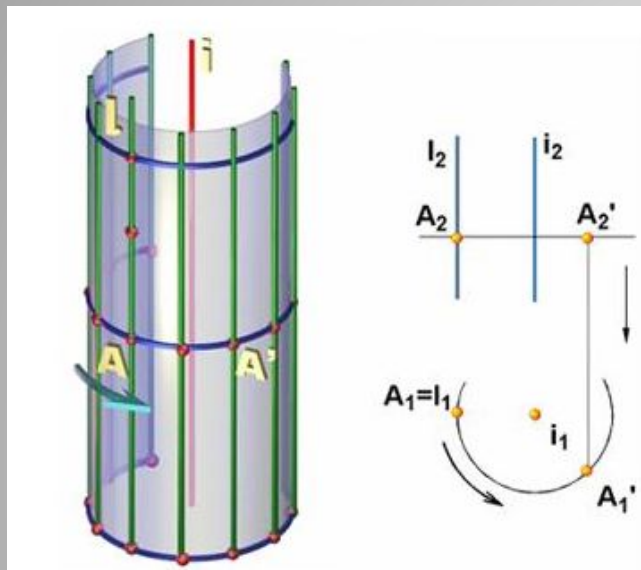

Задание поверхности проекциями геометрической части ее определителя **не обеспечивает наглядности изображений**. Поэтому прибегают к построению **очерков ее проекций**.

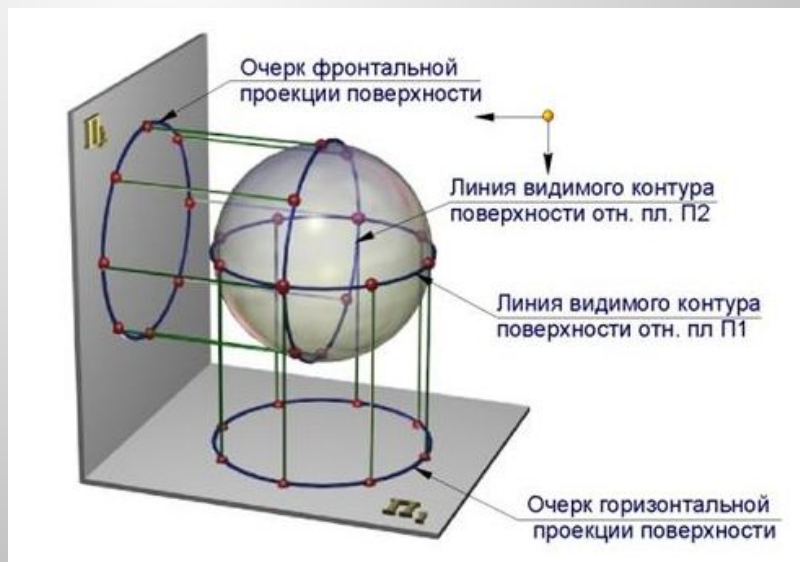



# Классификация поверхностей

## По виду образующей:

- При классификации поверхностей основополагающим является способ образования и свойства поверхности.
- Линейчатые (образующая – прямая линия)
  - Нелинейчатые (образующая – кривая линия)

### Линейчатые поверхности:

- Развертывающиеся
- Неразвертывающиеся

### Нелинейчатые поверхности

- С образующей постоянной формы (поверхности вращения и трубчатые пов-ти)
- С образующей переменной формы (циклические пов-ти)

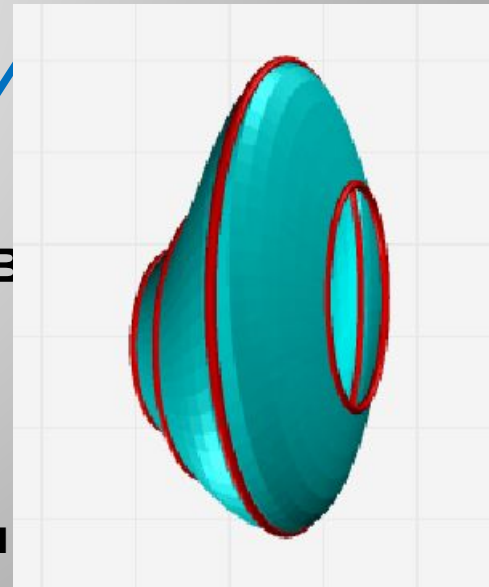

Циклическая  
поверхность

# По закону движения образующей линии:

- поверхности вращения;
- винтовые поверхности;
- поверхности с плоскостью параллелизма;
- поверхности параллельного переноса.

## Поверхности вращения

созданы при вращении образующей  $m$  вокруг оси  $i$

$$G = \{ (i.m) (A) \}$$

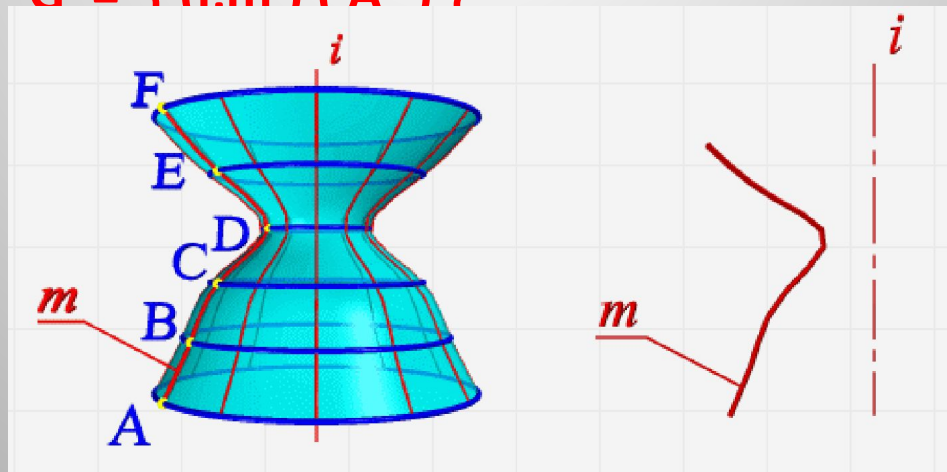

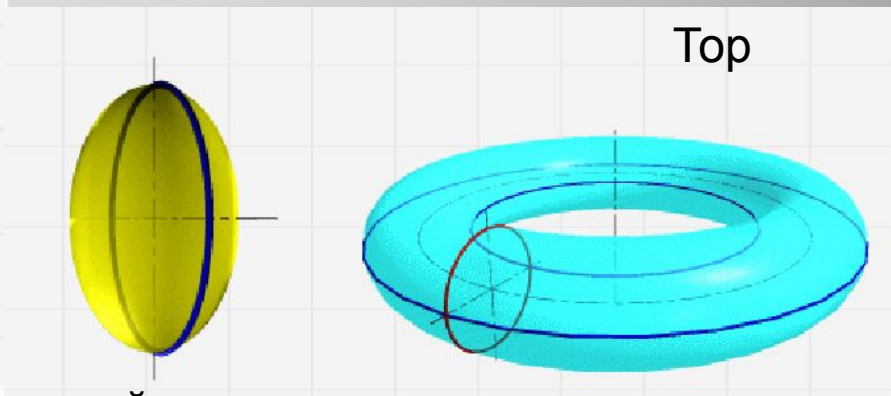
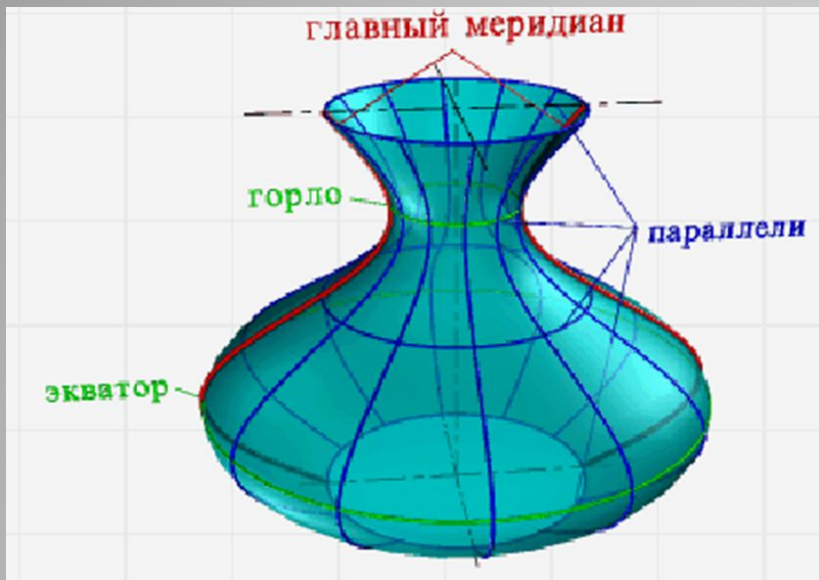

Вытянутый эллипсоид

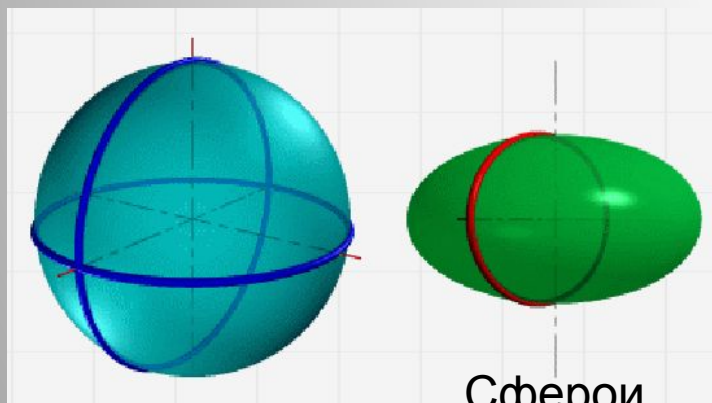

Сфера

Сфероид

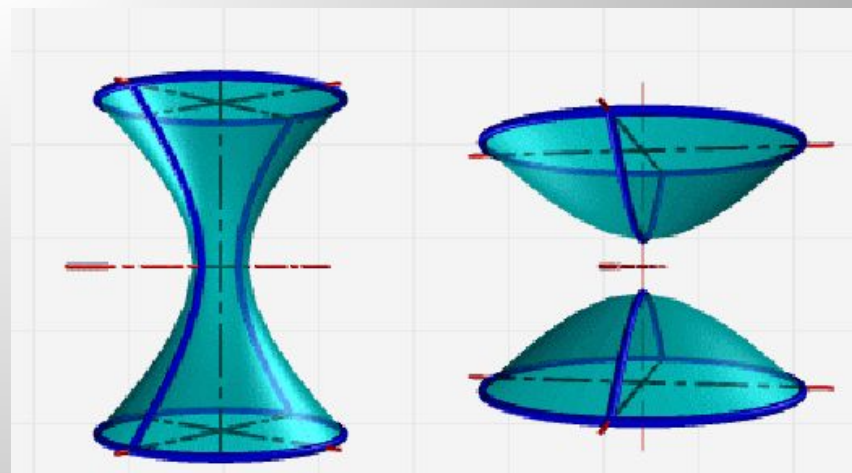

Гиперболоид вращения



# Винтовые поверхности

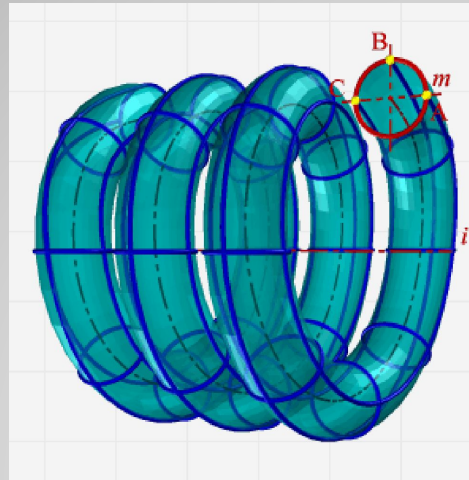

## Поверхности параллельного переноса

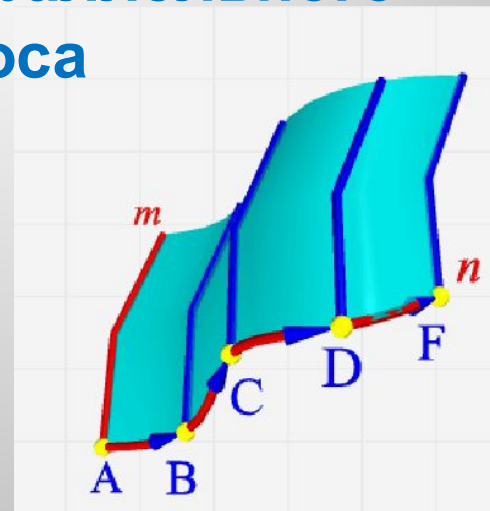

# Поверхности с плоскостью параллелизма

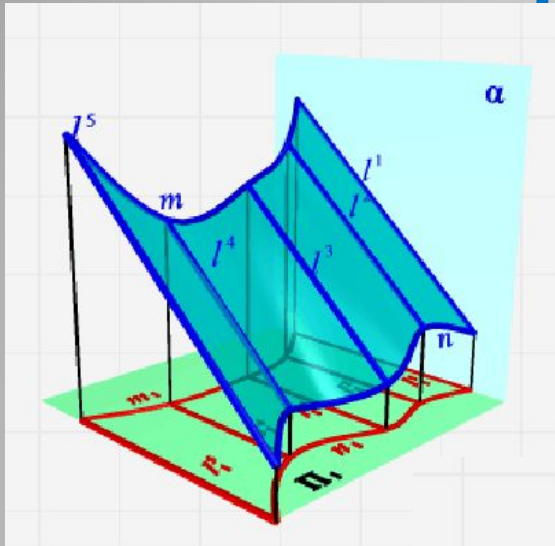

Цилиндроид

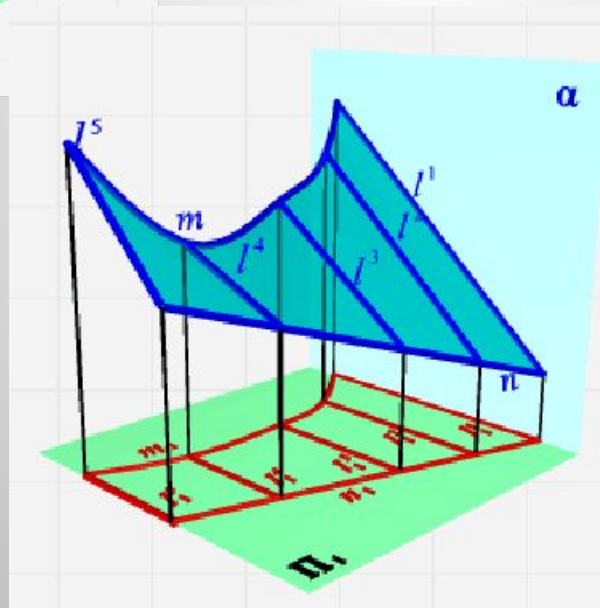

Коноид  
параболоид

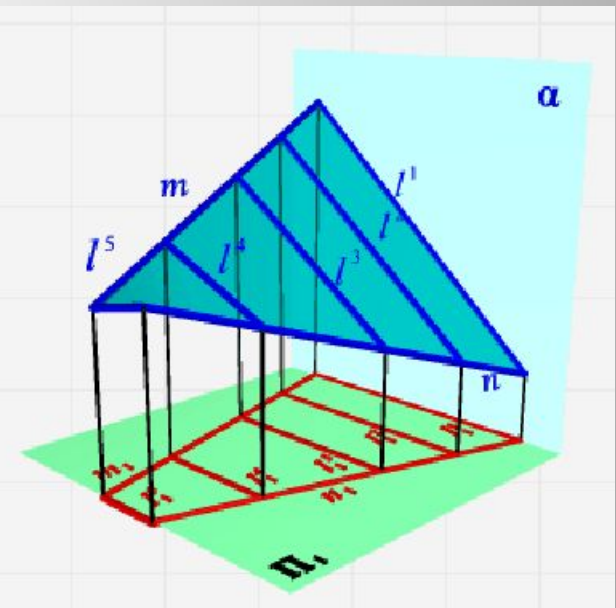

Гиперболический

# Задачи позиционные

- Задачи на взаимную принадлежность геометрических образов
- Задачи на взаимное пересечение геометрических образов

# Точка и линия на поверхности

Точка принадлежит **плоскости**, если она принадлежит прямой, лежащей в данной плоскости.

Точка принадлежит **поверхности**, если она принадлежит линии, лежащей в данной поверхности.

Прямая принадлежит **плоскости**, если она имеет с ней **две** общие точки

Линия принадлежит **поверхности**, если имеет с ней **n-ное** количество общих точек.

# Плоские сечения

## Плоскости

Общего  
положения

Частного  
положения

Проецирующие

Плоскости  
уровня

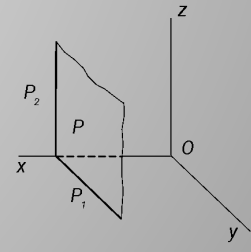
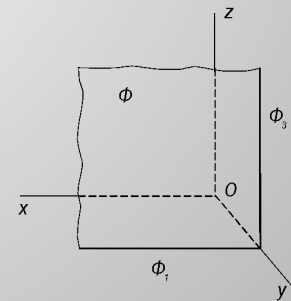
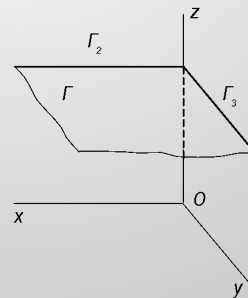
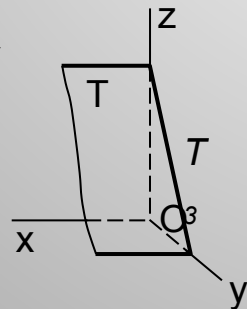
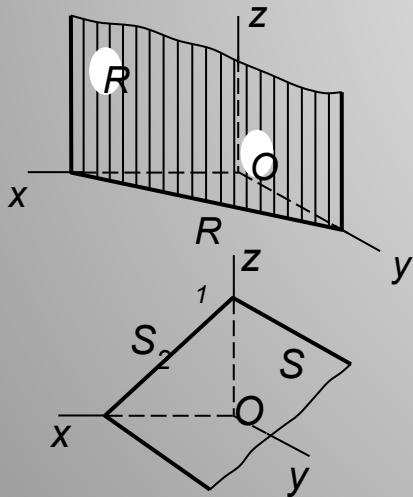



# Горизонтально проецирующая плоскость

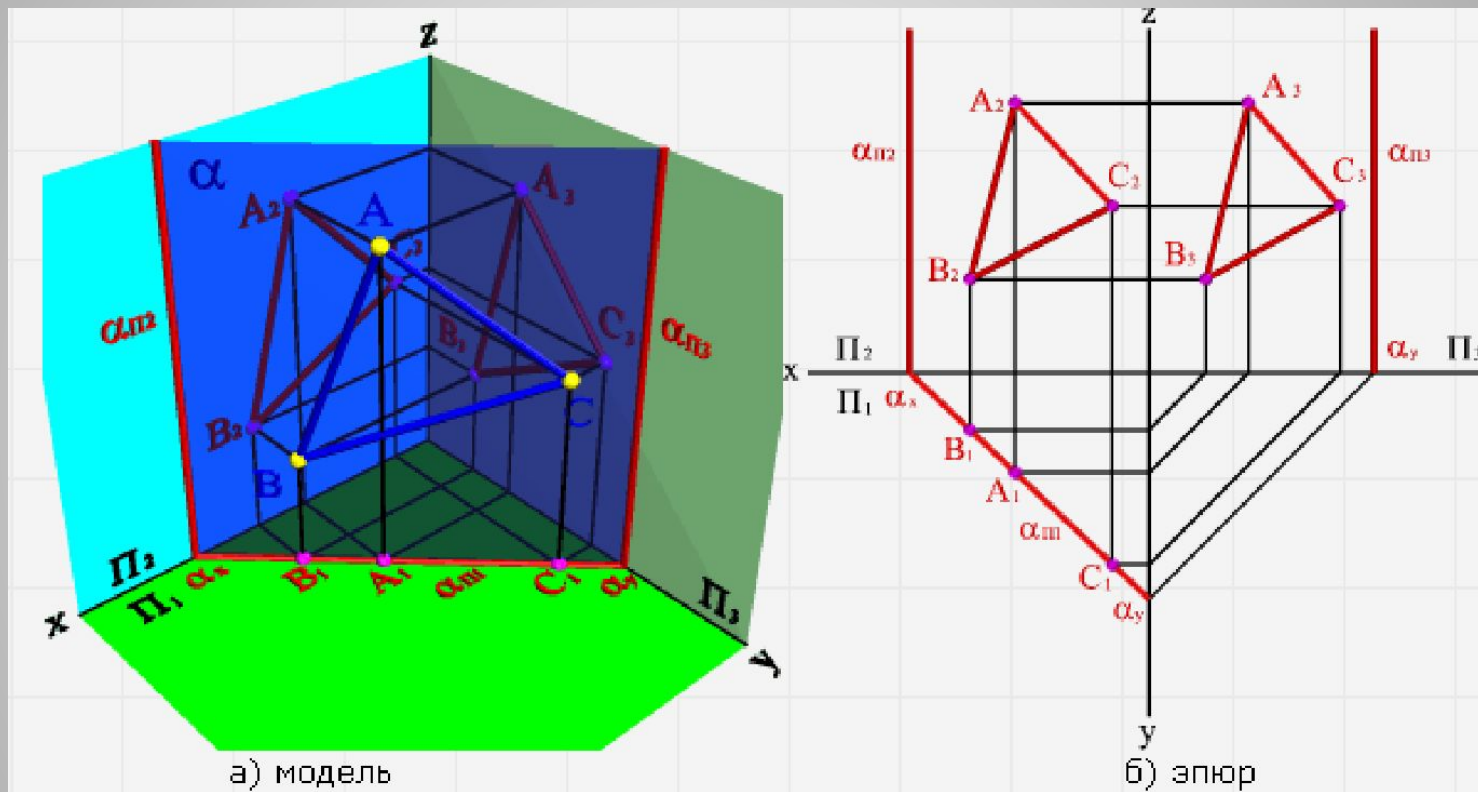

# Фронтально проецирующая плоскость

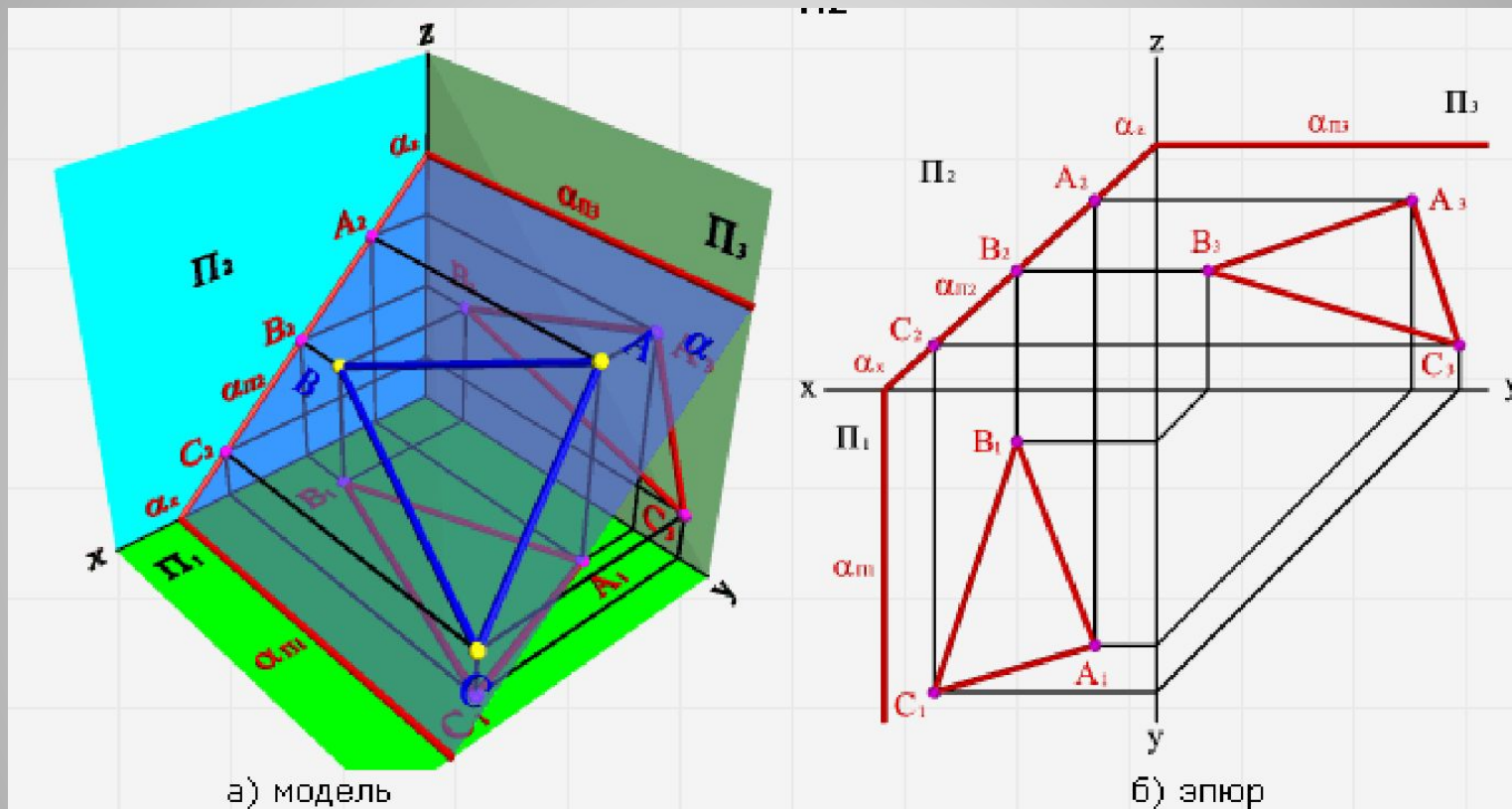

# Горизонтальная плоскость

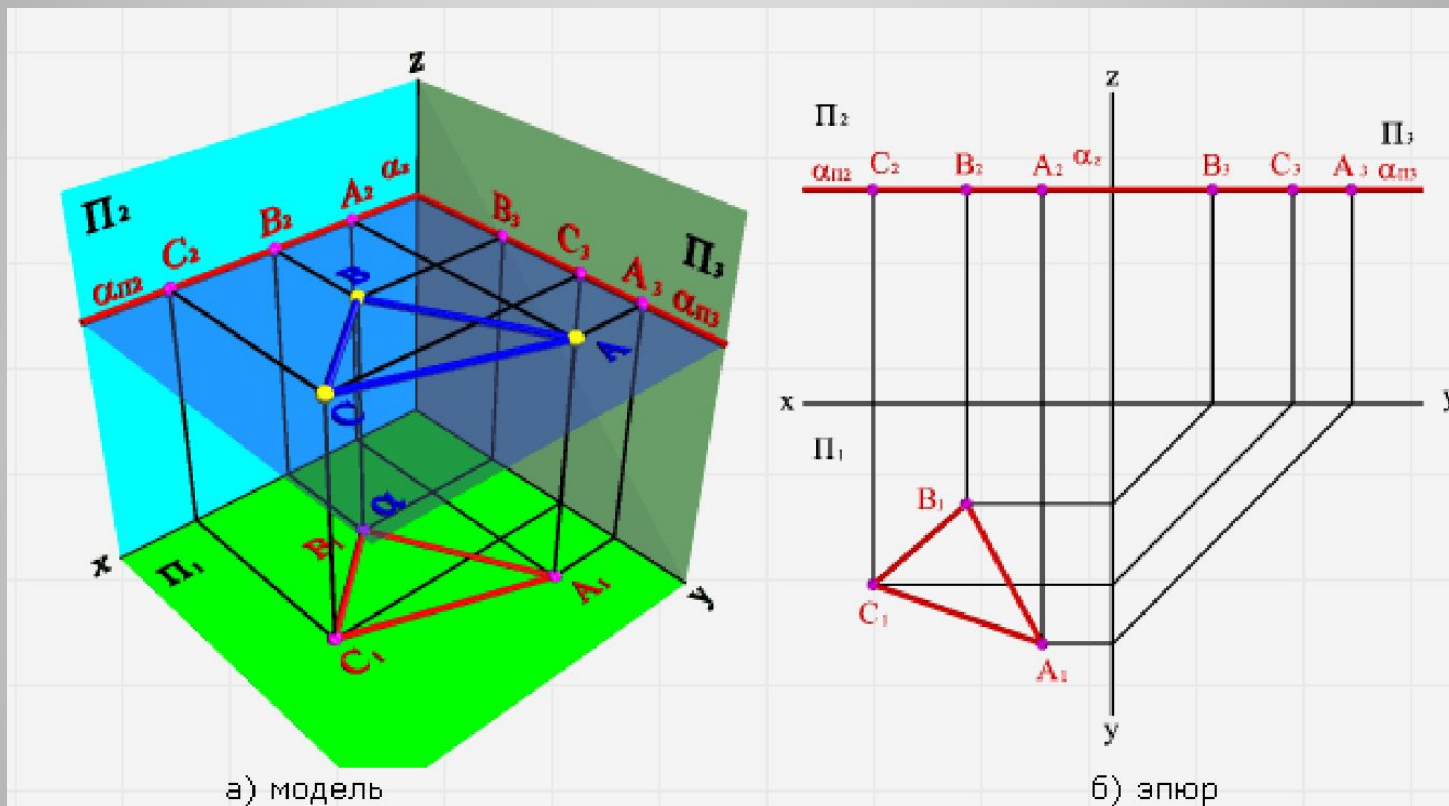

# Фронтальная плоскость

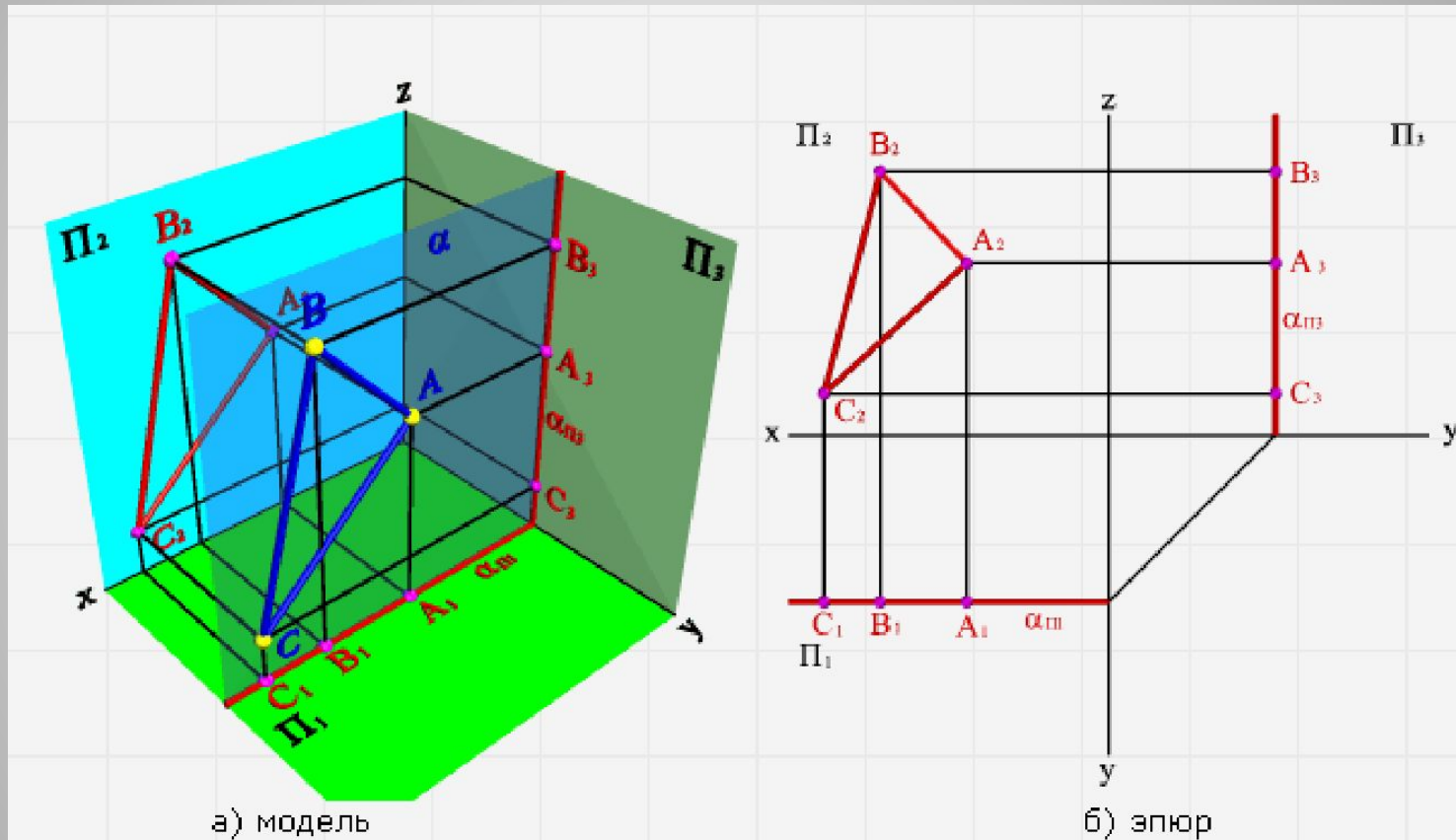

# Плоские сечения поверхности КОНУСА

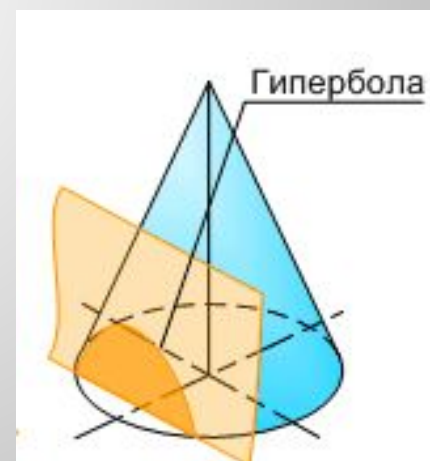
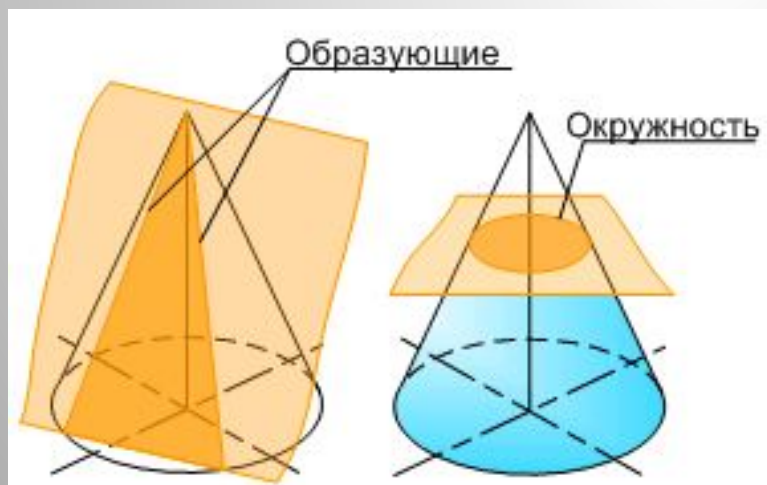
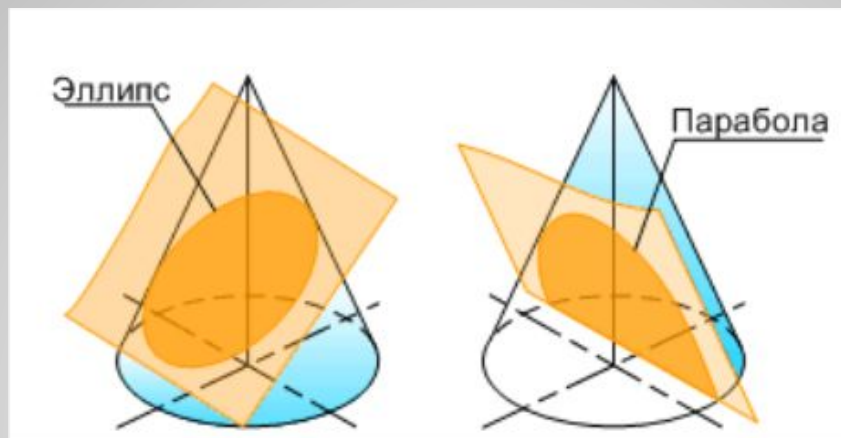



а) – **окружность**; секущая плоскость перпендикулярна оси конуса

(плоскость  $\Gamma$ );

б) – **эллипс**; секущая плоскость наклонна к оси конуса и пересекает

все образующие конуса (плоскость  $R$ );

в) – **парабола**; секущая плоскость параллельна одной образующей

(плоскость  $T$ );

г) – **гипербола**; секущая плоскость параллельна двум образующим

(плоскости  $P$  и  $Q$ );

д) –  
плоск

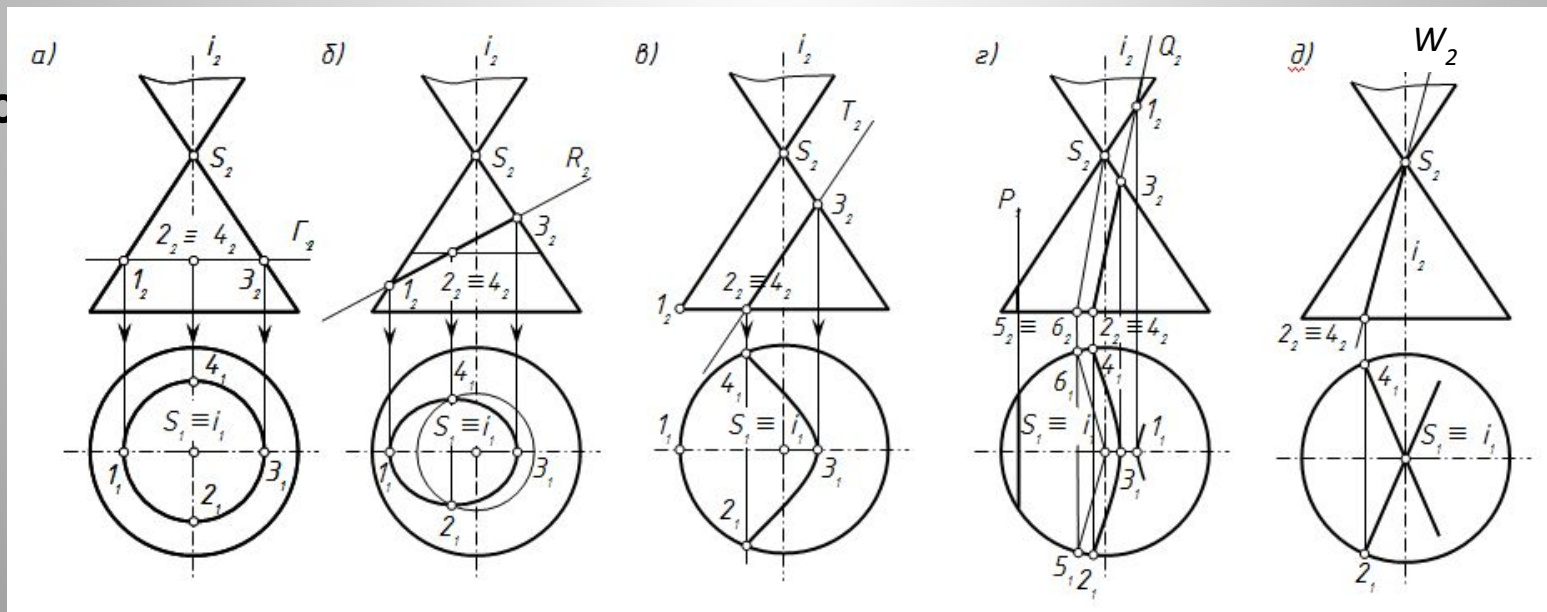

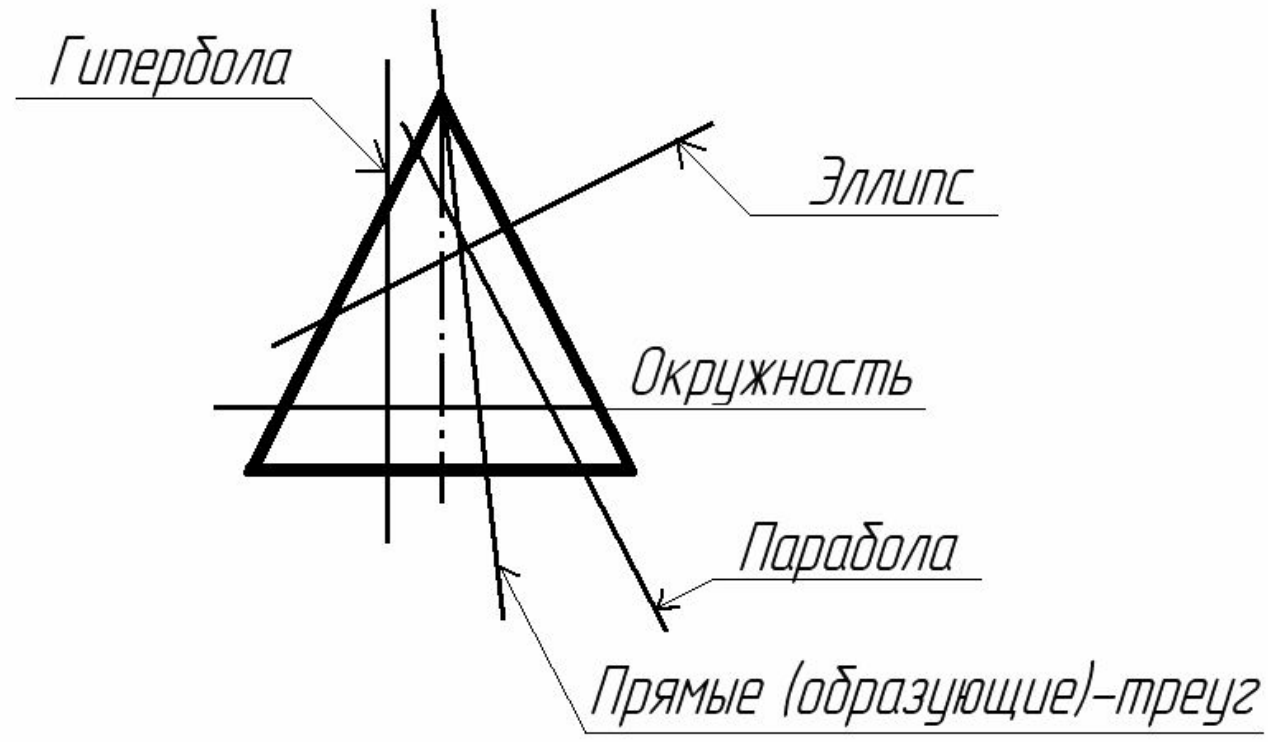

## Задача

Дана фронтальная проекция точки, принадлежащей поверхности конуса.

Построить ее горизонтальную проекцию.

Диаметр основания конуса равен 50 мм.  
Высота конуса – 70 мм.

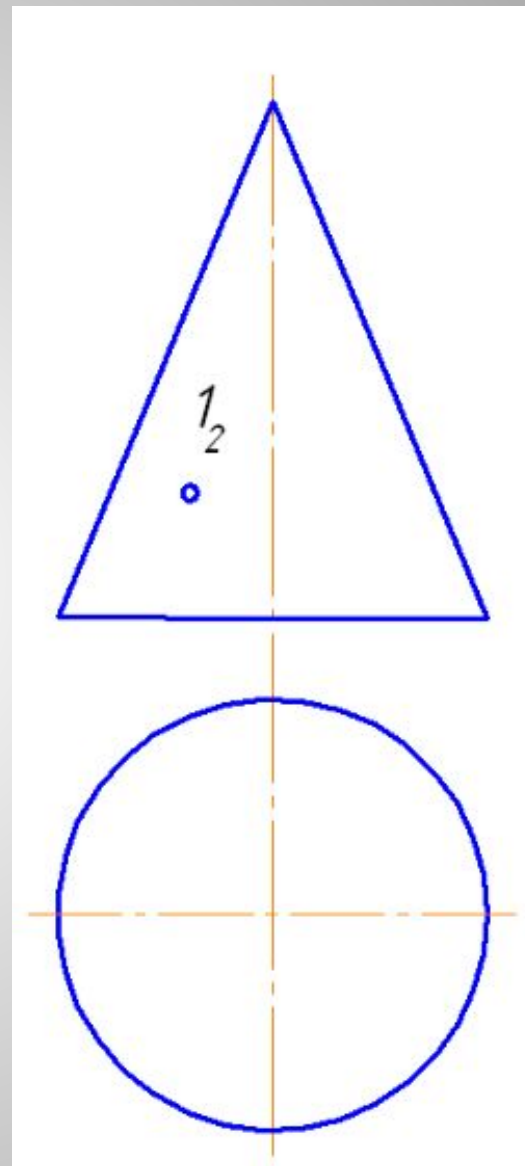

Точка на окружности

Точка на образующей

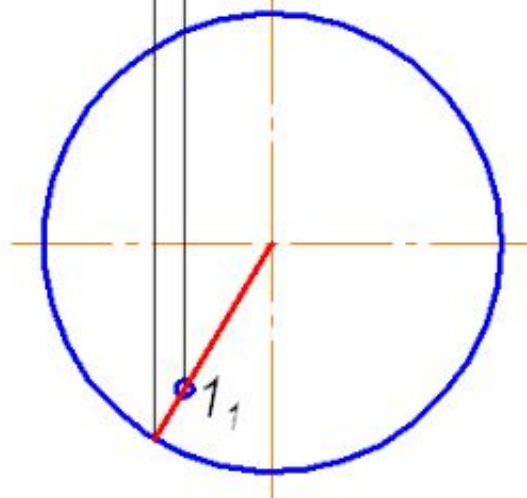
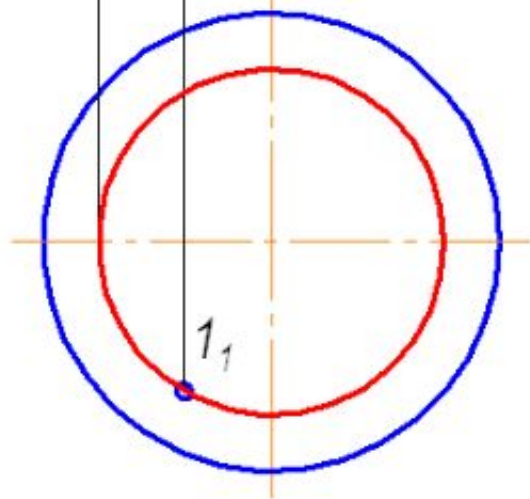
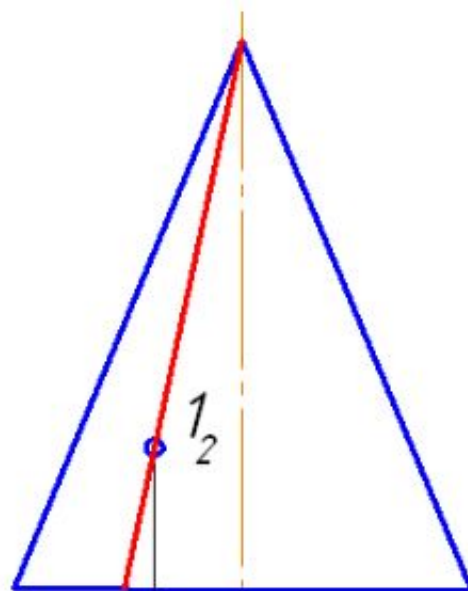
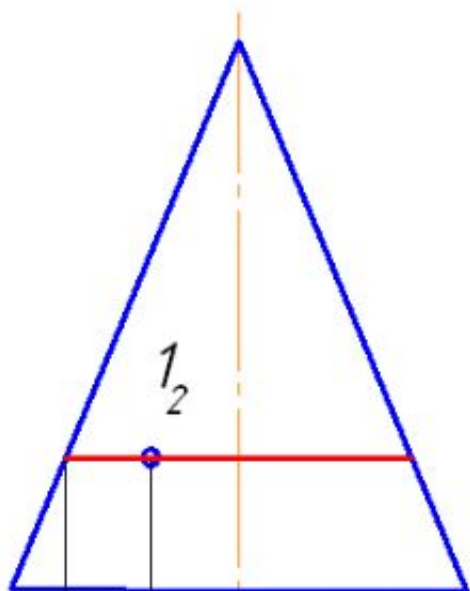

# **АЛГОРИТМ ПОСТРОЕНИЯ ПЛОСКОГО СЕЧЕНИЯ ПОВЕРХНОСТИ ВРАЩЕНИЯ**

- 1. ВЫПОЛНИТЬ АНАЛИЗ УСЛОВИЯ: ОПРЕДЕЛИТЬ ФИГУРУ СЕЧЕНИЯ.**
- 2. ПОСТРОИТЬ ХАРАКТЕРНЫЕ ТОЧКИ; ТОЧКИ ОБОЗНАЧИТЬ.**
- 3. ПОСТРОИТЬ ДОПОЛНИТЕЛЬНЫЕ ТОЧКИ.**
- 4. ВСЕ ПОЛУЧЕННЫЕ ТОЧКИ СОЕДИНИТЬ ПЛАВНОЙ КРИВОЙ С УЧЕТОМ ВИДИМОСТИ.  
ГЕОМЕТРИЧЕСКОЕ ТЕЛО считать НЕПРОЗРАЧНЫМ.**



## ПОСТРОЕНИЕ ЭЛЛИПСА

ЭЛЛИПС – ДВАЖДЫ СИММЕТРИЧНАЯ КРИВАЯ.

НЕОБХОДИМО ПОСТРОЕНИЕ ДВУХ ЕГО ОСЕЙ: БОЛЬШОЙ и МАЛОЙ.

ОСИ ЭЛЛИПСА ВЗАИМНО ПЕРПЕНДИКУЛЯРНЫ и ДЕЛЯТ ДРУГ ДРУГА ПОПОЛАМ в ТОЧКЕ ПЕРЕСЕЧЕНИЯ.

ПОЭТОМУ ДЛЯ ПОСТРОЕНИЯ ВТОРОЙ ОСИ СЛЕДУЕТ НАЙТИ СЕРЕДИНУ ПЕРВОЙ.

**1** и **5** – точки раздела видимости эллипса на профильной эллипса  
**2** и **3** – точки второй оси

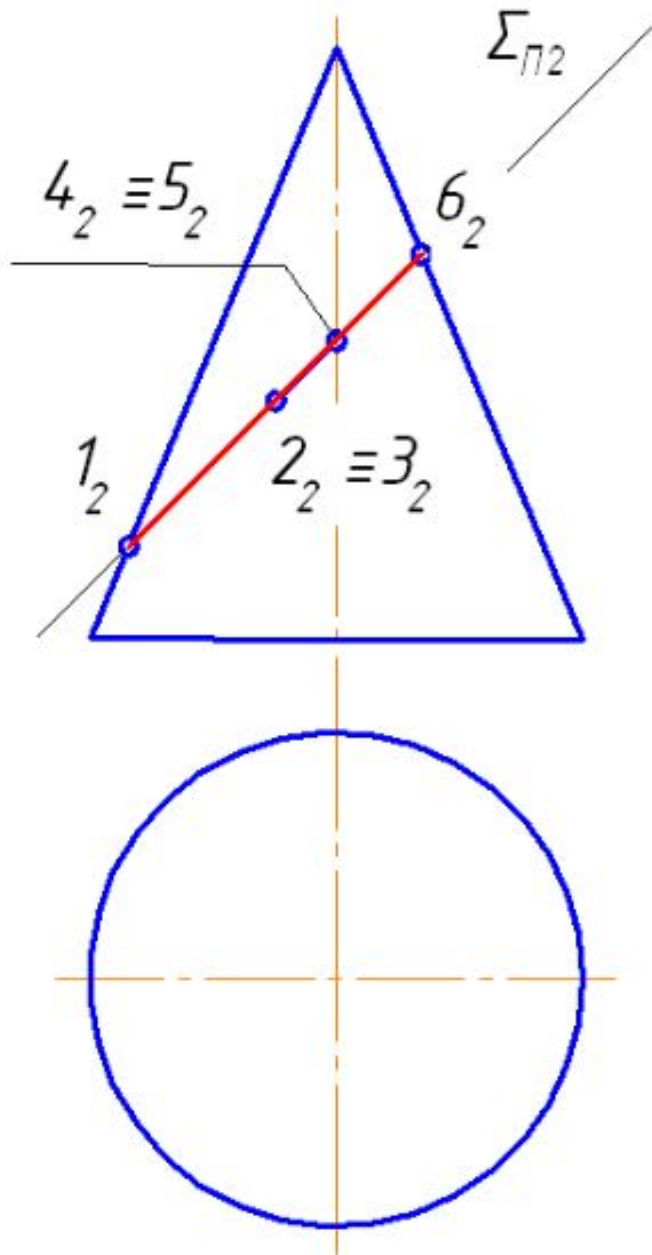
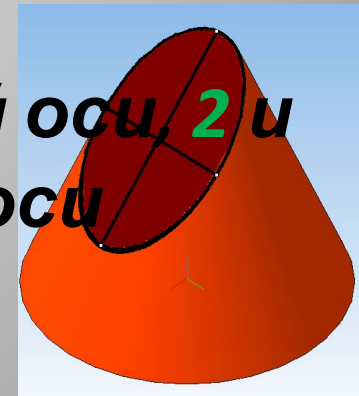

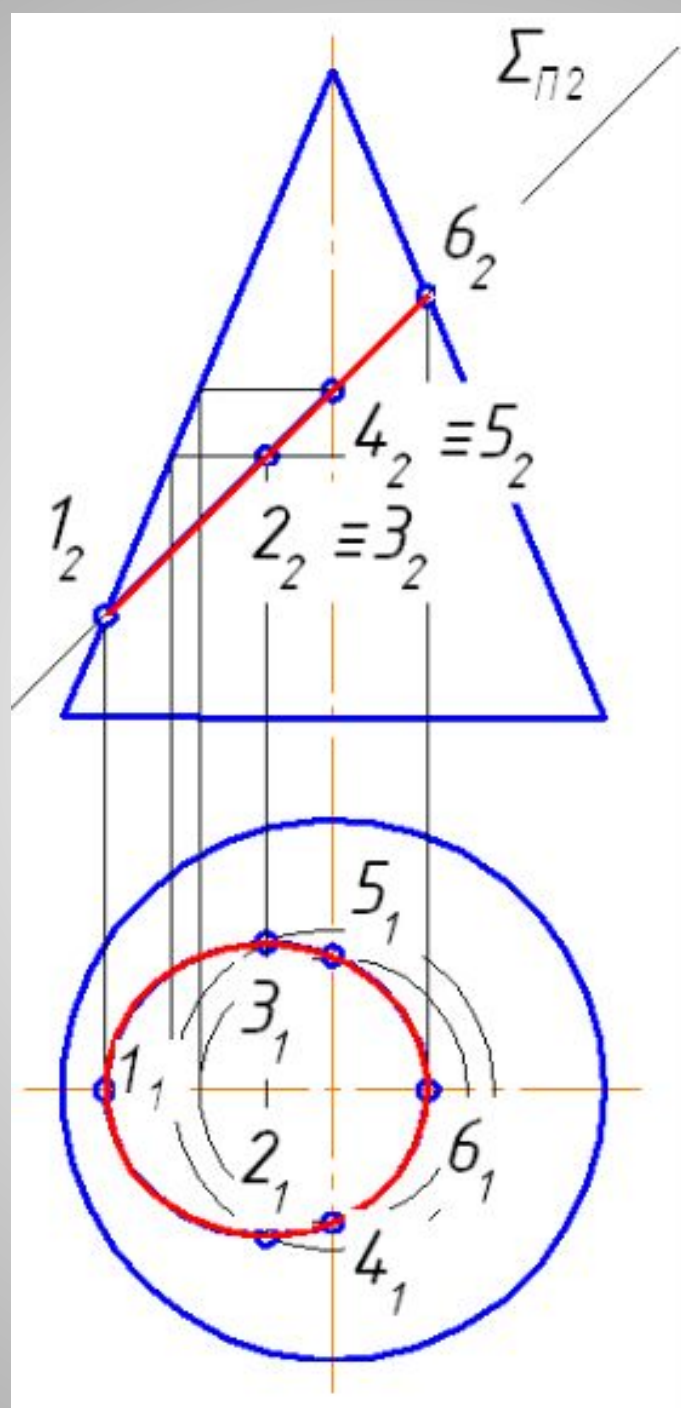

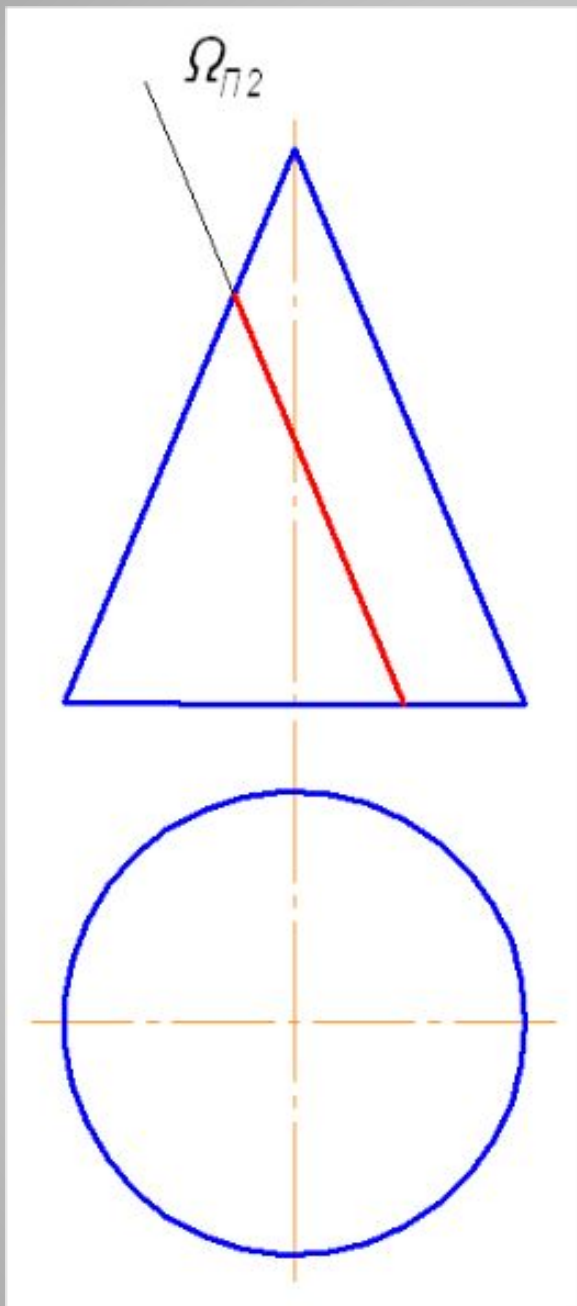

## ПАРАБОЛА

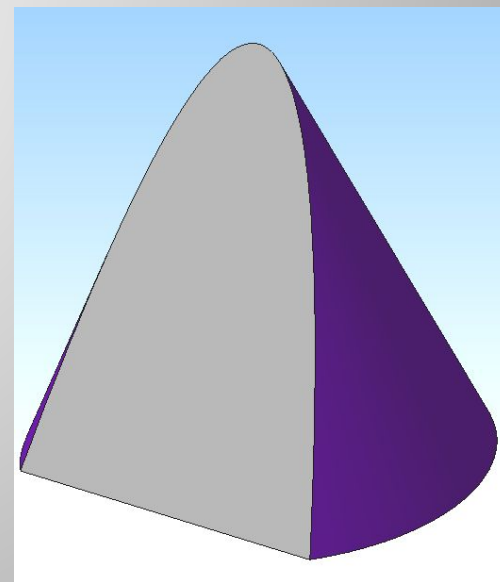

$\Omega_{\pi 2}$

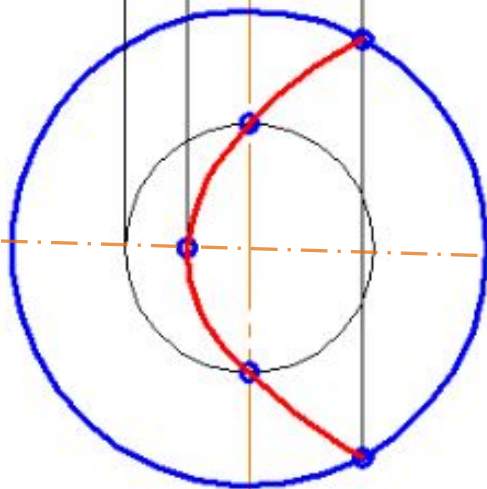
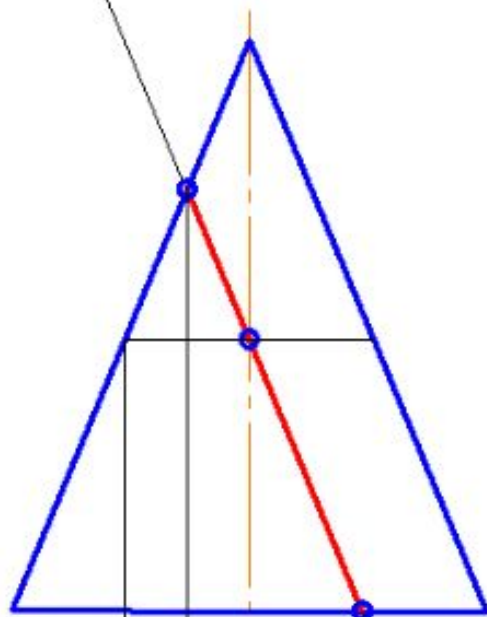

# Плоские сечения поверхности ЦИЛИНДРА

(ФРОНТАЛЬНАЯ ПРОЕКЦИЯ)

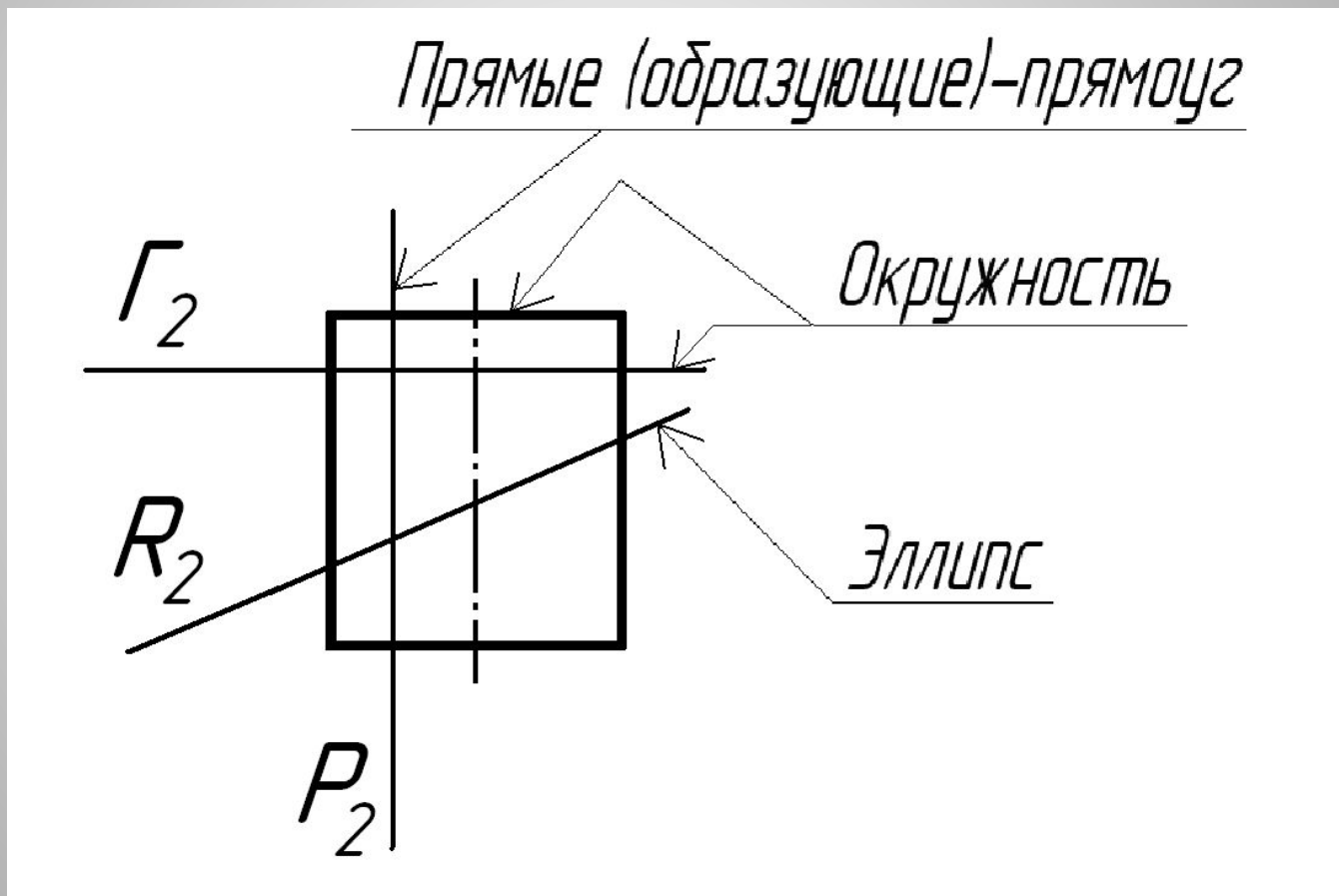



# Плоские сечения поверхности

## СФЕРЫ

$\Sigma_{\pi 2}$

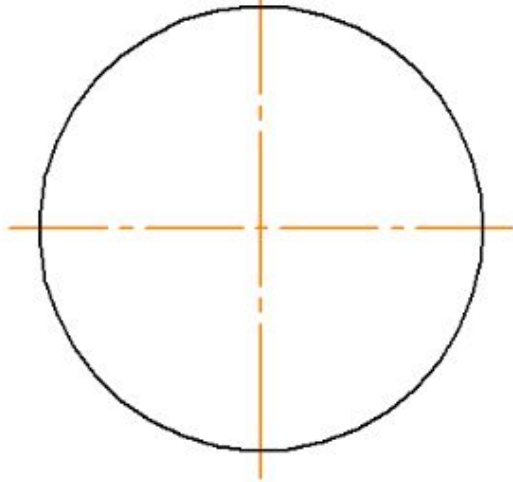
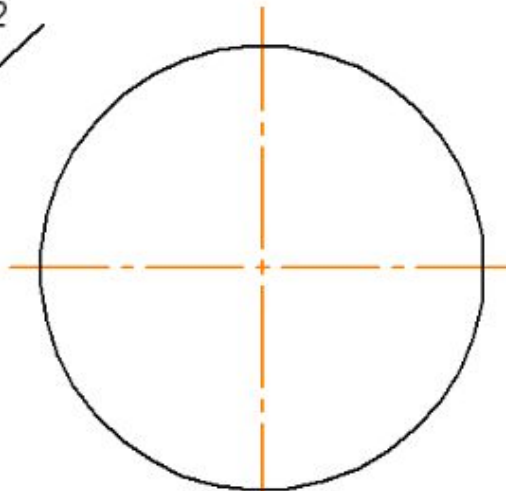
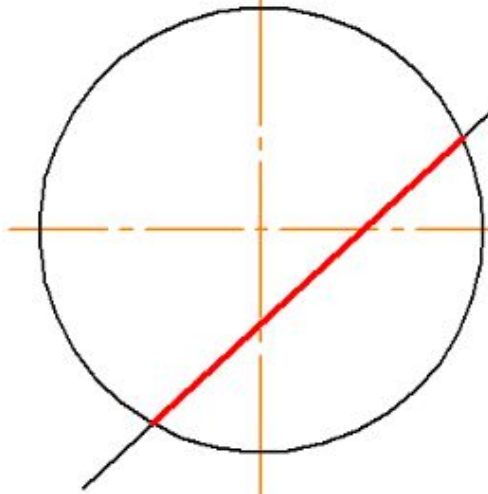

**СЕЧЕНИЕ СФЕРЫ - ОКРУЖНОСТЬ  
ПРИ  
ЛЮБОМ ПОЛОЖЕНИИ СЕКУЩЕЙ  
ПЛОСКОСТИ**

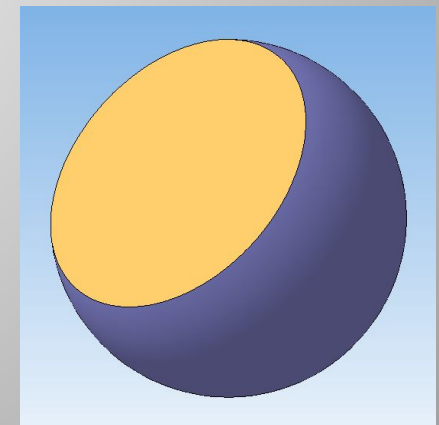
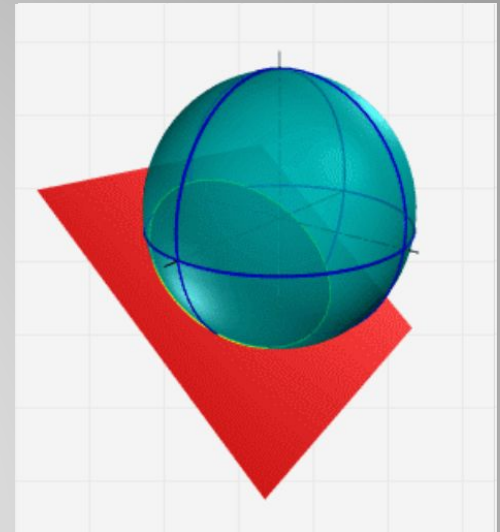

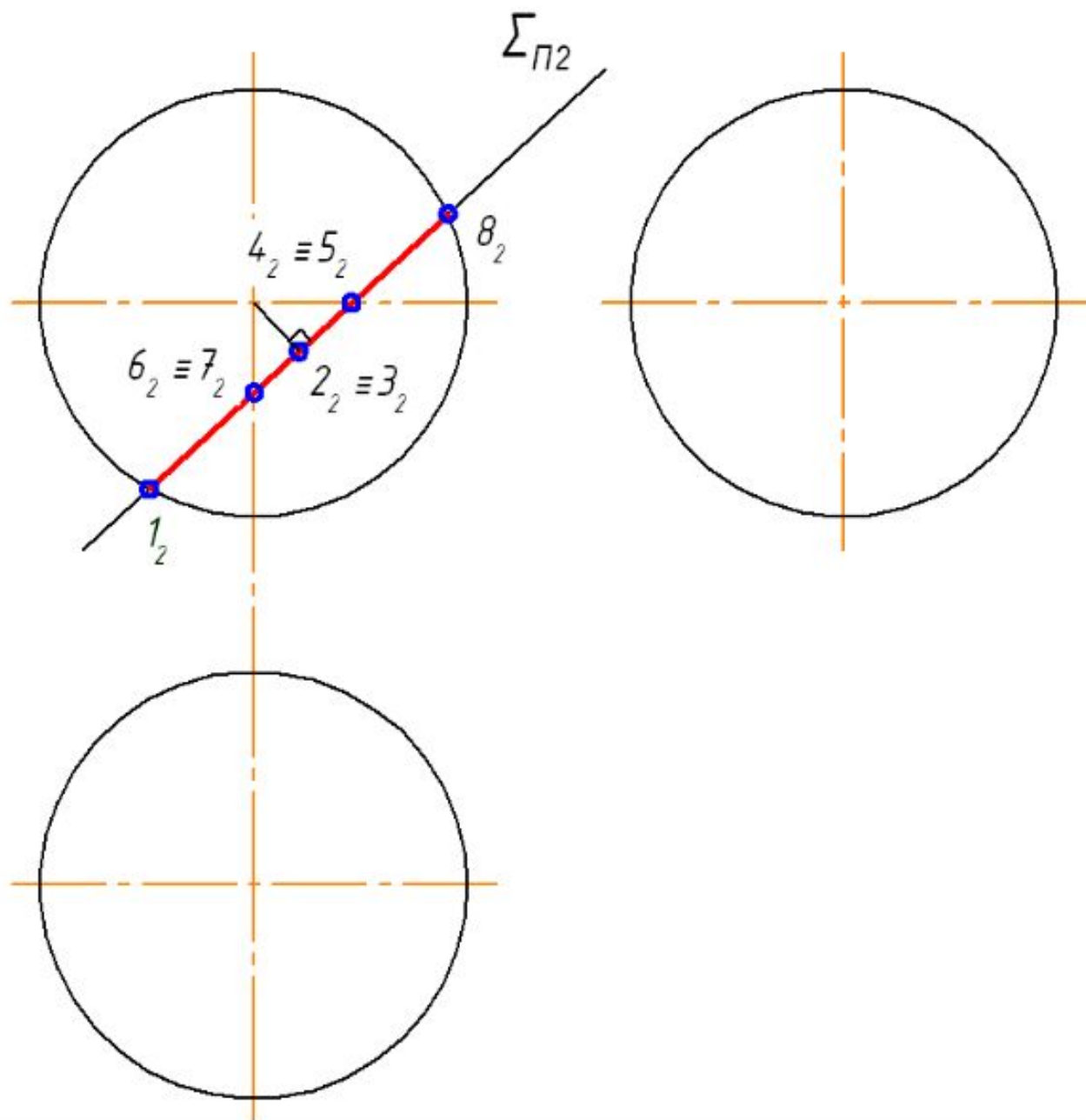

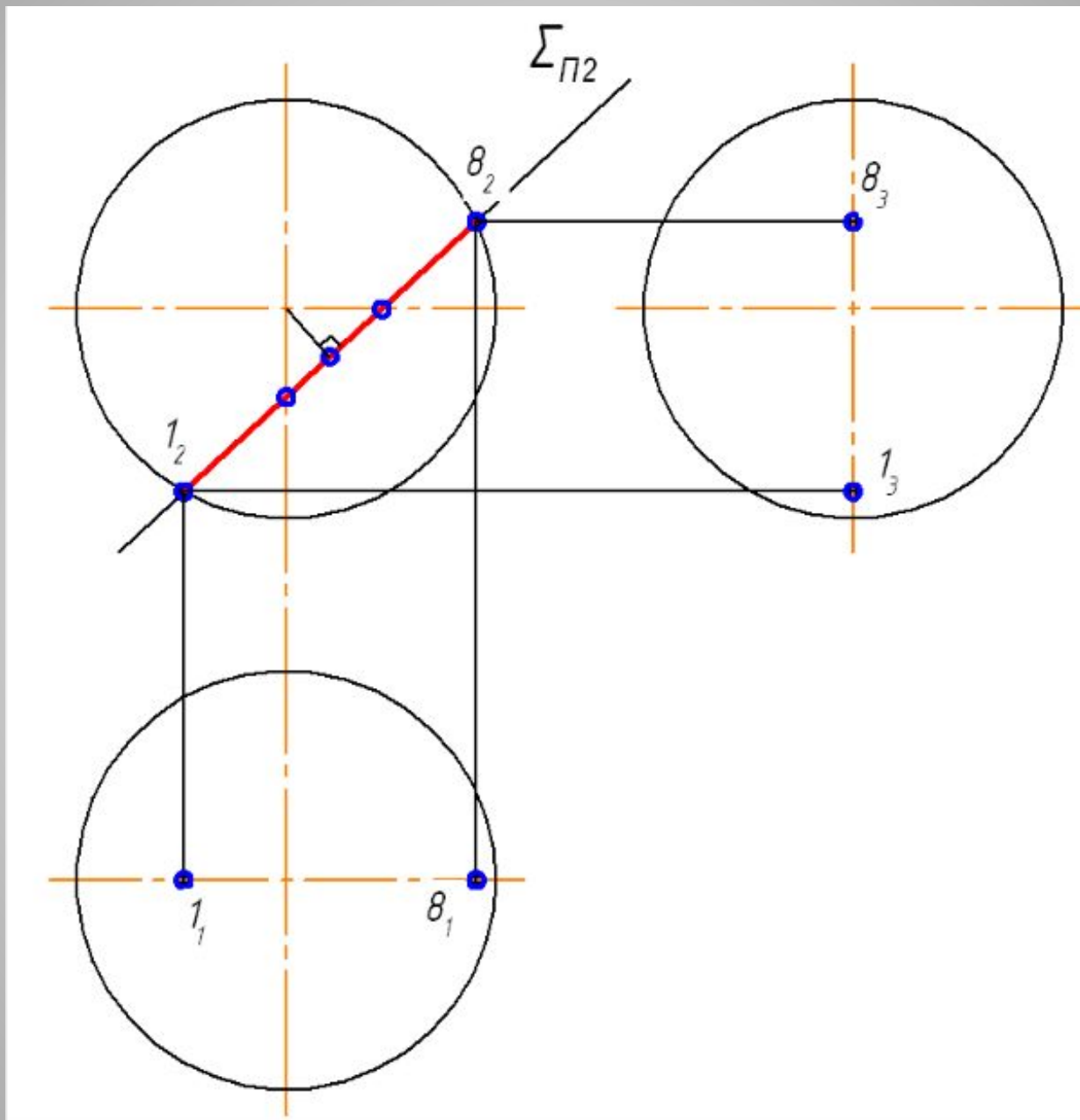

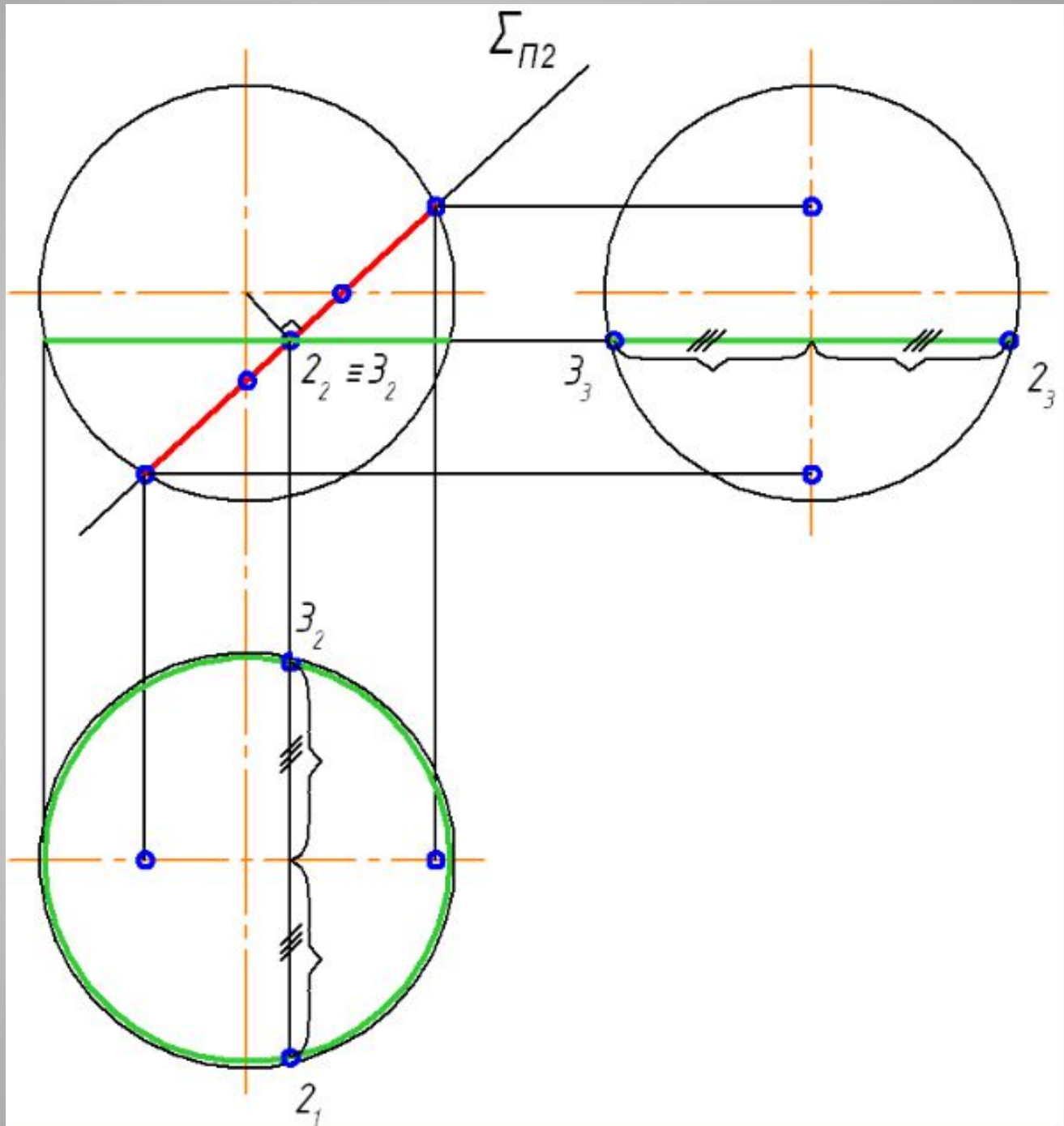

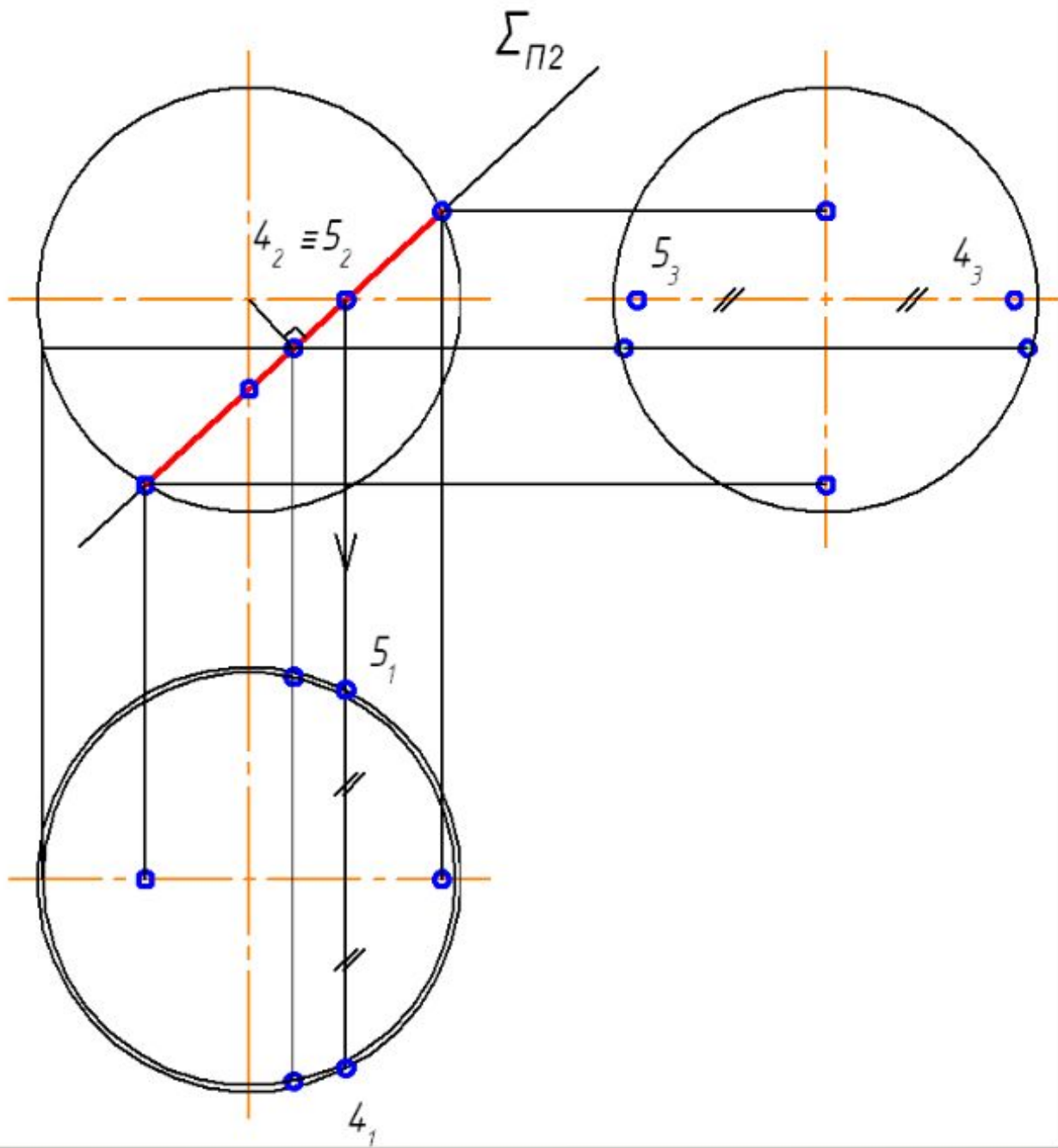

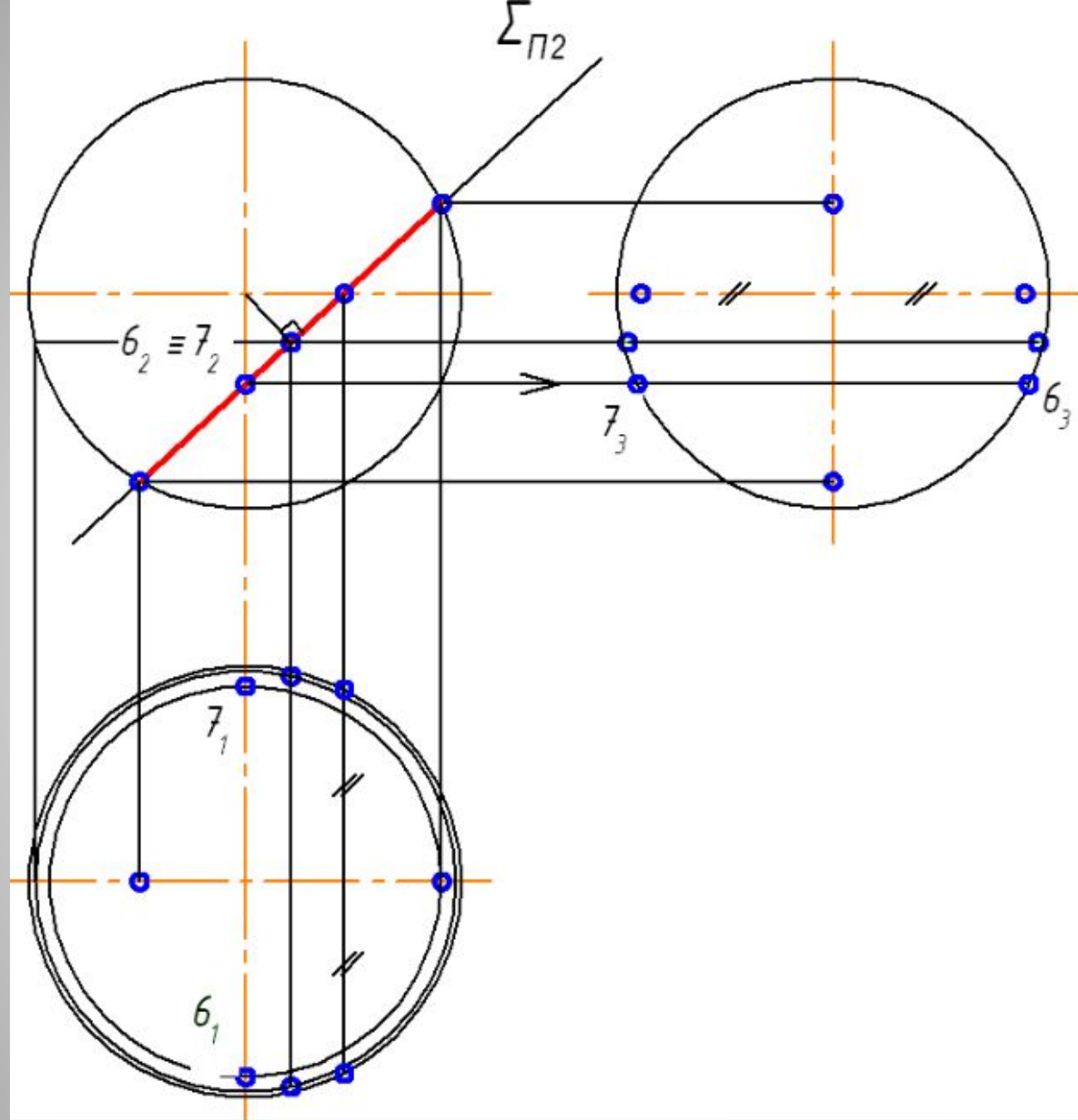



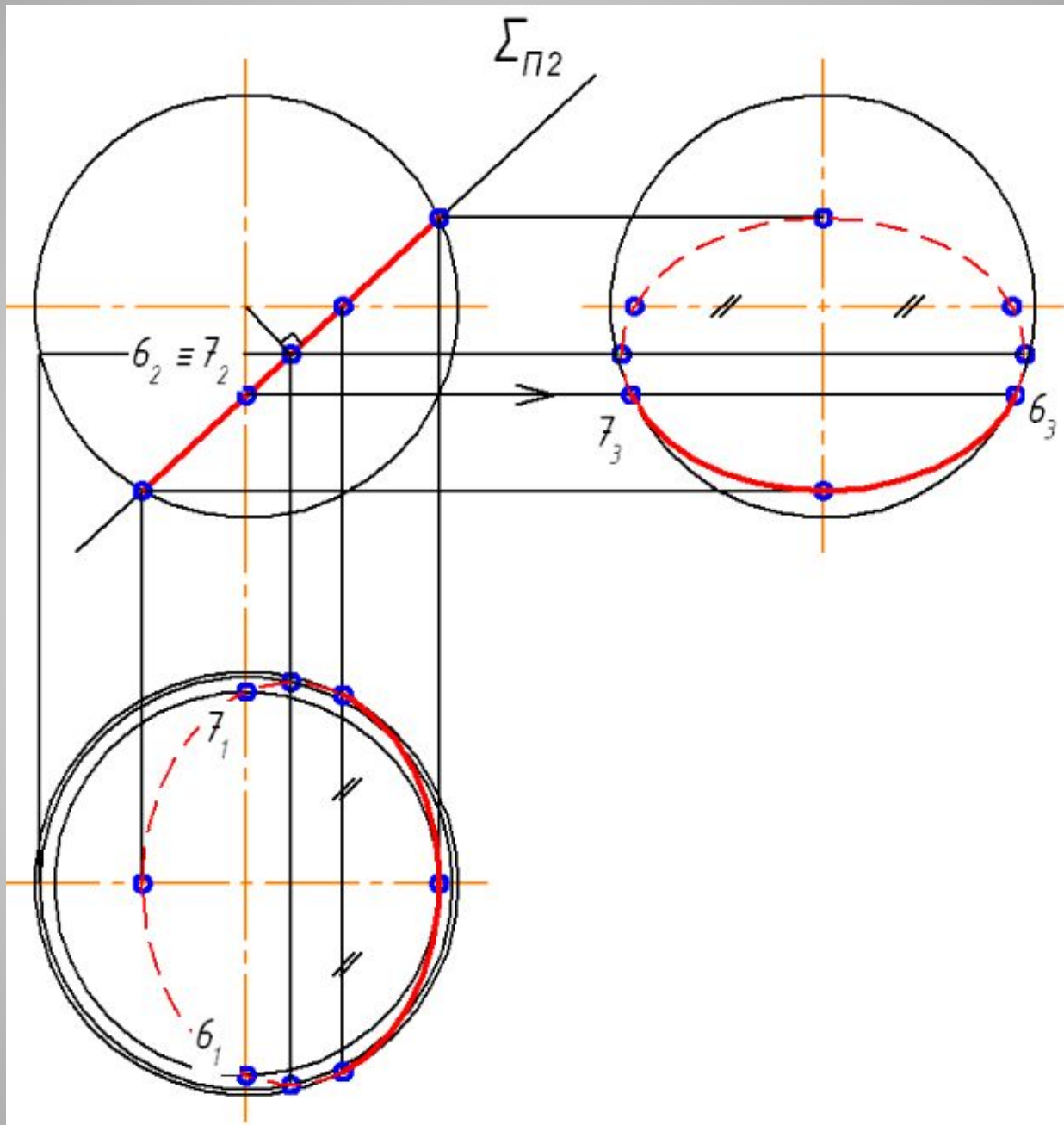

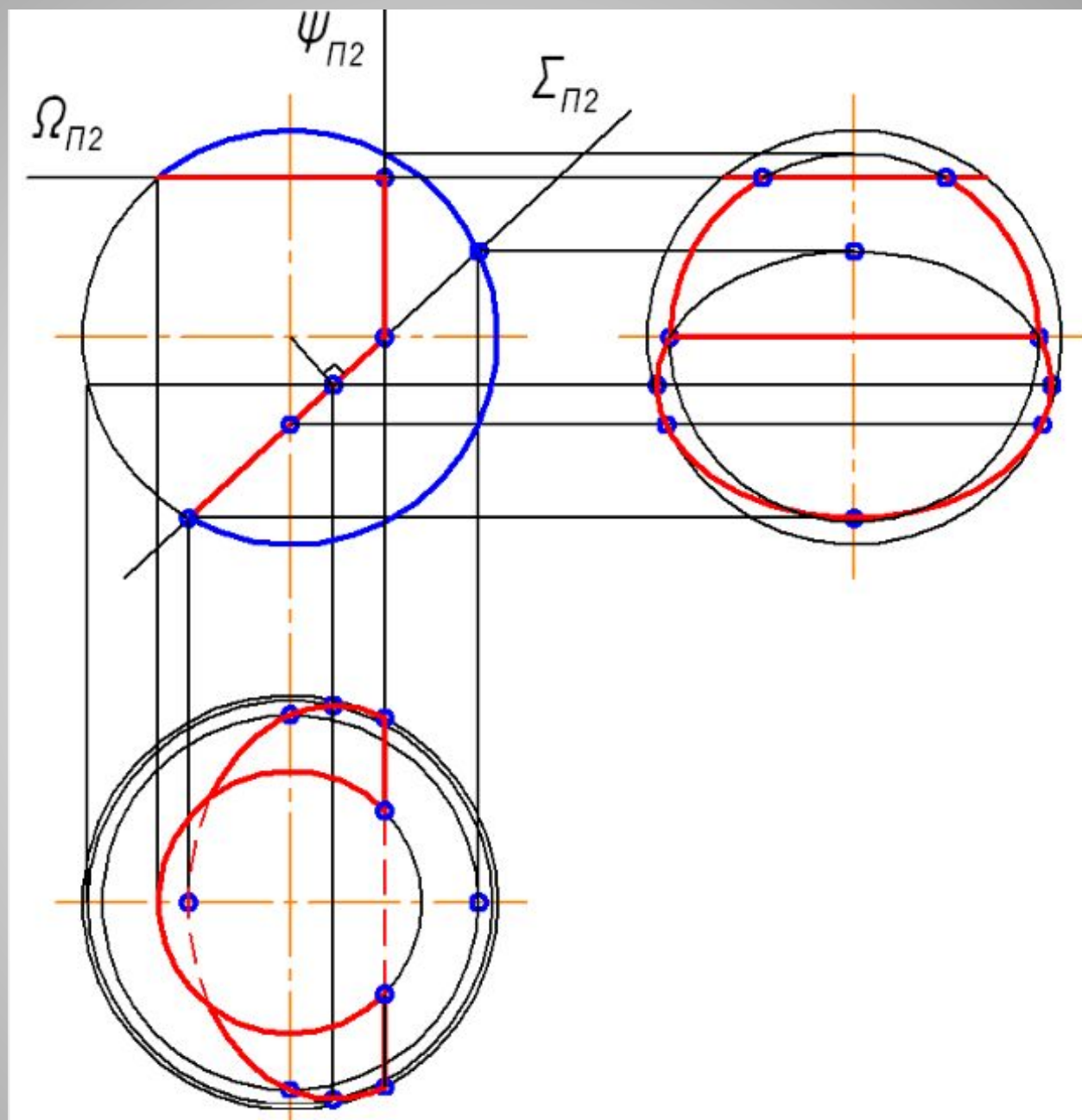

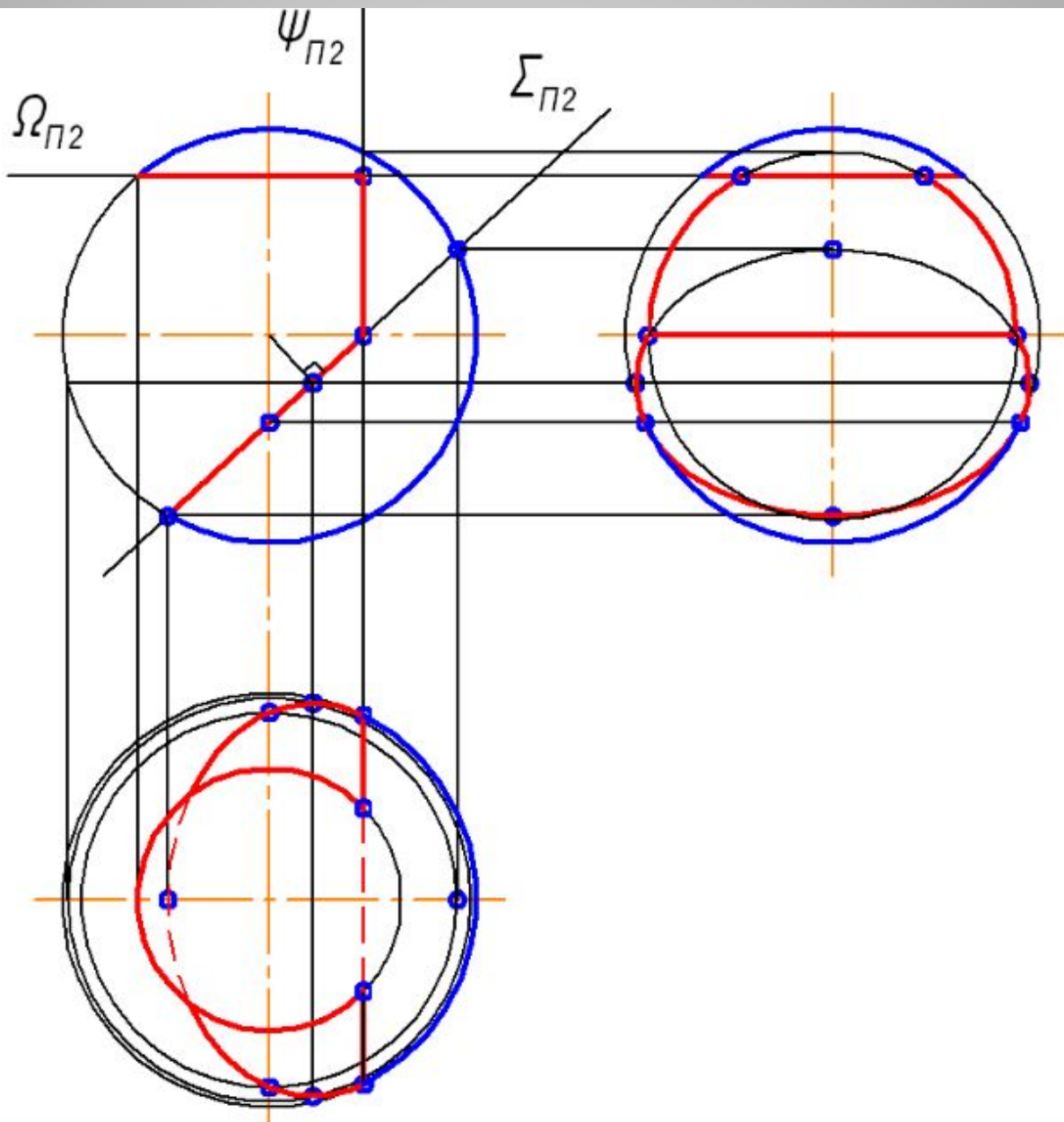

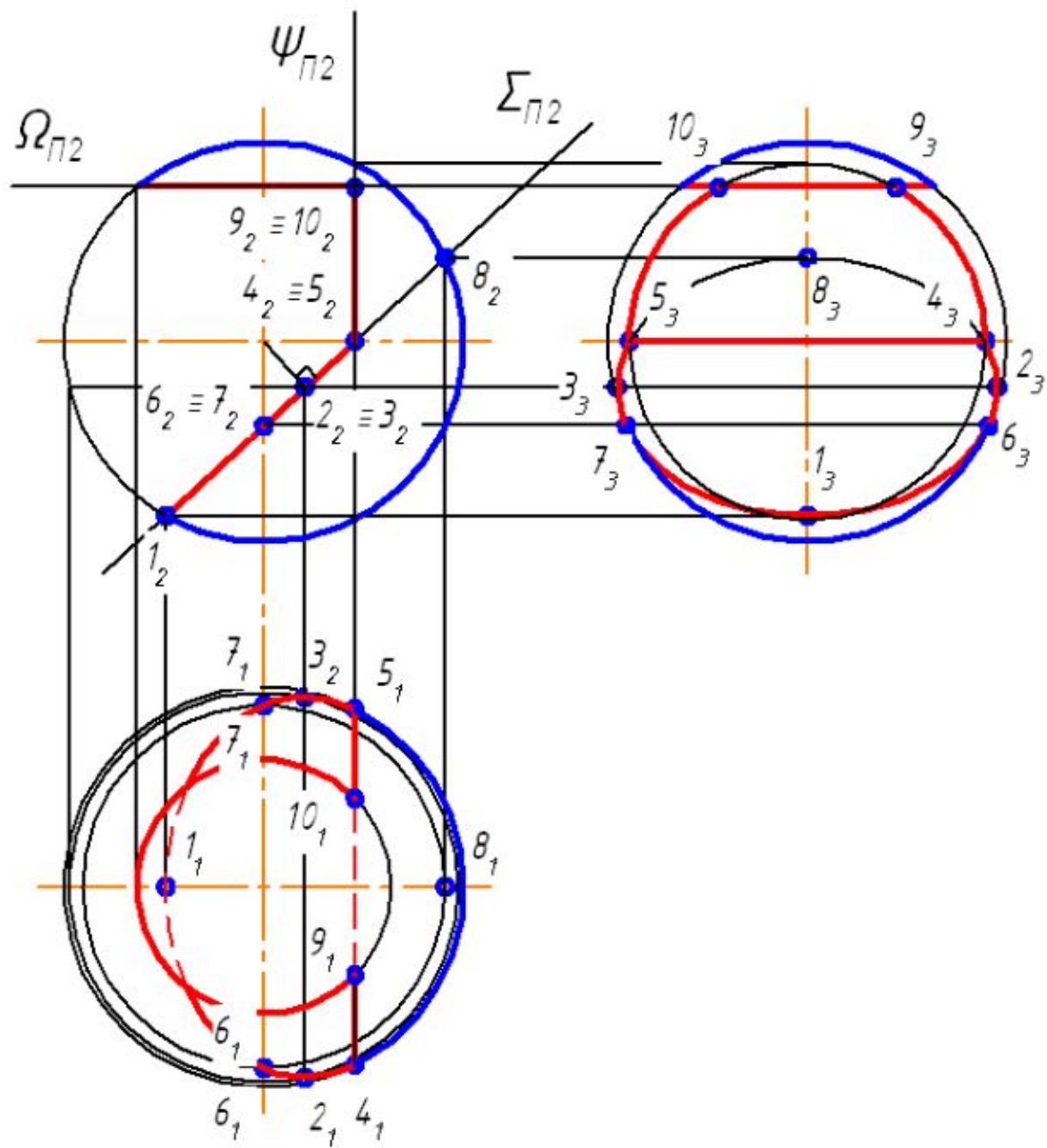

# АЛГОРИТМ ПОСТРОЕНИЯ ПРОЕКЦИИ ТЕЛА С

## ВЫРЕЗОМ

1. **ВЫПОЛНИТЬ АНАЛИЗ УСЛОВИЯ:** продолжить все заданные секущие плоскости до полного пересечения с поверхностью. **ОПРЕДЕЛИТЬ ФИГУРЫ СЕЧЕНИЯ ОТ КАЖДОЙ СЕКУЩЕЙ ПЛОСКОСТИ ВЫРЕЗА.**

2. **ПОСТРОИТЬ ПОЛНЫЕ ФИГУРЫ СЕЧЕНИЯ ОТ КАЖДОЙ СЕКУЩЕЙ ПЛОСКОСТИ.**

3. **ИЗ ПОЛУЧЕННЫХ ФИГУР СЕЧЕНИЯ СФОРМИРОВАТЬ ВЫРЕЗ.**

4. **ВЫПОЛНИТЬ ОБВОДКУ ЗАДАЧИ С УЧЕТОМ ВИДИМОСТИ.**

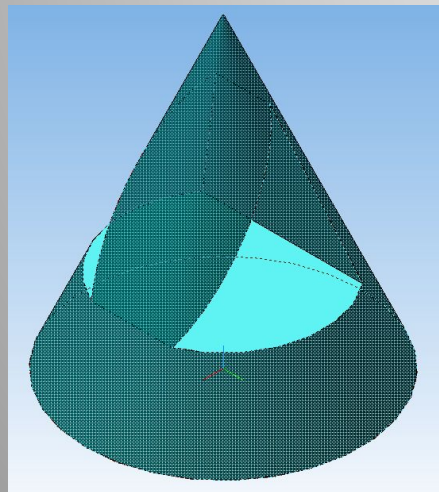

**ГЕОМЕТРИЧЕСКОЕ ТЕЛО СЧИТАТЬ НЕПРОЗРАЧНЫМ.**

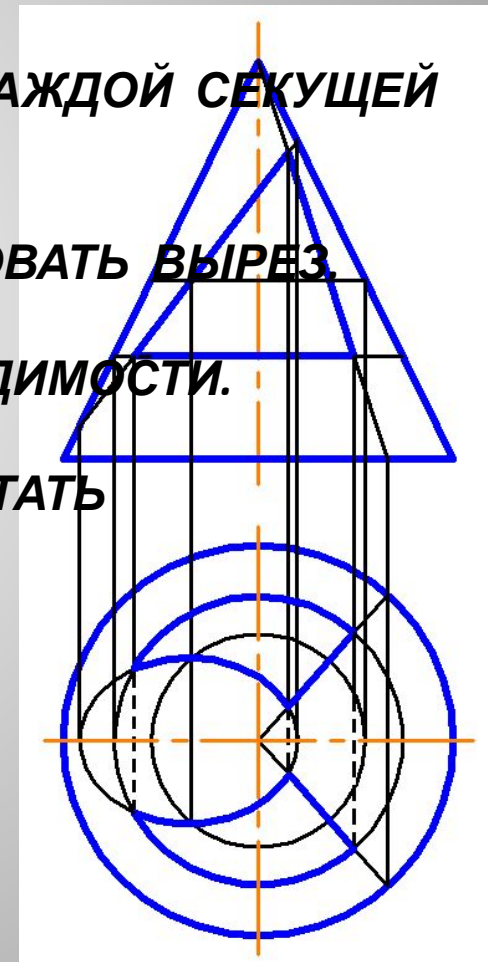



# СЕЧЕНИЕ МНОГОГРАННИКА - МНОГОУГОЛЬНИК

