

Чертежи генеральных планов

Состав и правила оформления рабочей документации генеральных планов предприятий, сооружений и жилищно-гражданских объектов различного назначения (далее — генеральные планы) устанавливает ГОСТ 21.508-93.

Генеральные планы выполняют в масштабах 1:500 или 1:1000, фрагменты планов — в масштабе 1:200. Допускается планы выполнять в масштабе 1:2000. План располагают длинной стороной условной границы территории вдоль длинной стороны листа, при этом северная часть территории должна находиться сверху.

Пример оформления ген. плана автотранспортного предприятия

Условные графические обозначения и изображения элементов генерального плана и сооружений транспорта ГОСТ 21.204-93

План размещения

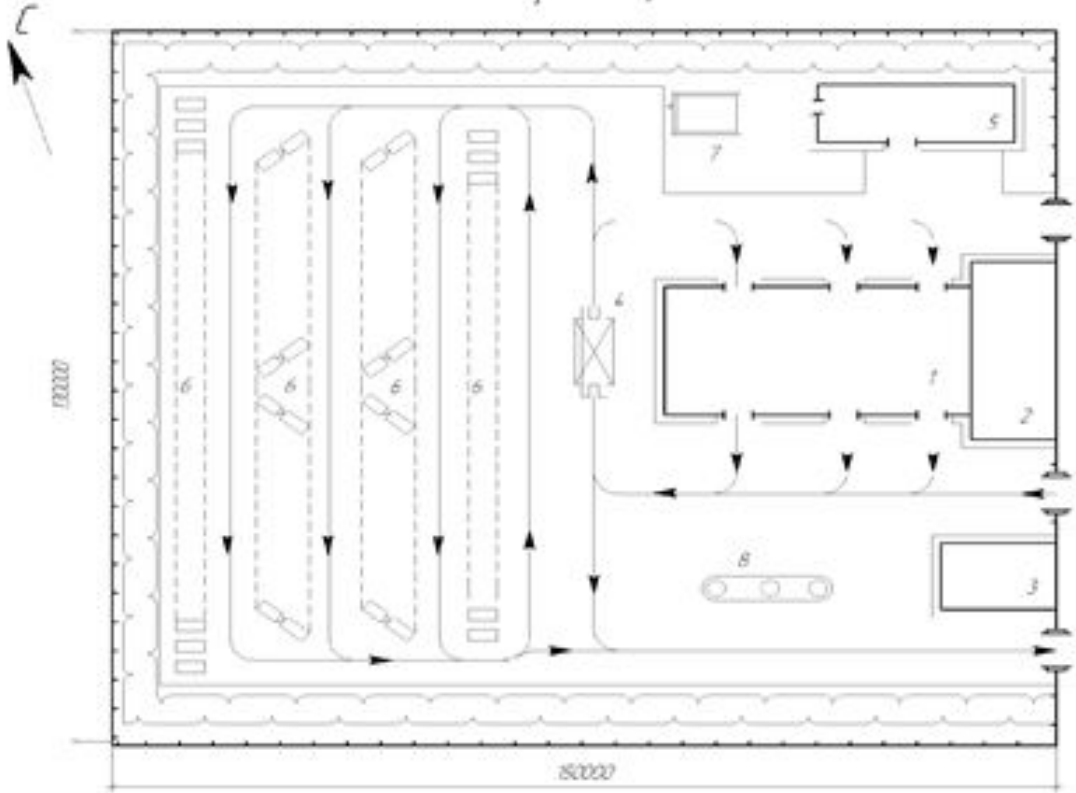

Экспликация зданий и сооружений

Пом. по плану	Назначение	Коды по каталогу сети
1	Административный корпус	
2	Административный корпус	
3	Контрольный пункт	
4	Эстакада для летней резины автомобилей	
5	Котельная и трансформаторная	
6	Открытое стояночное место автомобилей	
7	Помещение для шин и колес	
8	Эксплуатационный пункт	

		ДИ № 178000.000/П	
		АТП "Северное"	
		План размещения (1:1000)	
		Лист 1 из 1	

Общие правила оформления строительных чертежей.

При выполнении чертежей инженерных систем внутри зданий или сооружений используются планы этажей или отдельных помещений, а также вертикальные разрезы. Правила оформления таких изображений определяют стандарты **системы проектной документации для строительства (СПДС)**.

В соответствии с ГОСТ 21.101-97 СПДС планом называют изображение здания или сооружения, мысленно рассеченного горизонтальной плоскостью. Над изображением плана делают надпись по типу “План на отм. 0,000”, “План 1-го этажа”, “План размещения технологического оборудования” и др.

На планах обязательно нанесение координационных осей, определяющих положение несущих конструкций сооружения. Координационные оси наносят тонкими штрихпунктирными линиями с длинными штрихами. Каждая координационная ось заканчивается кружком диаметром 6-12мм. Координационные оси обозначают арабскими цифрами и прописными буквами русского алфавита (за исключением букв: Ё, Э, Й, О, Х, Ц, Ч, Щ, Ъ, Ы, Ь).

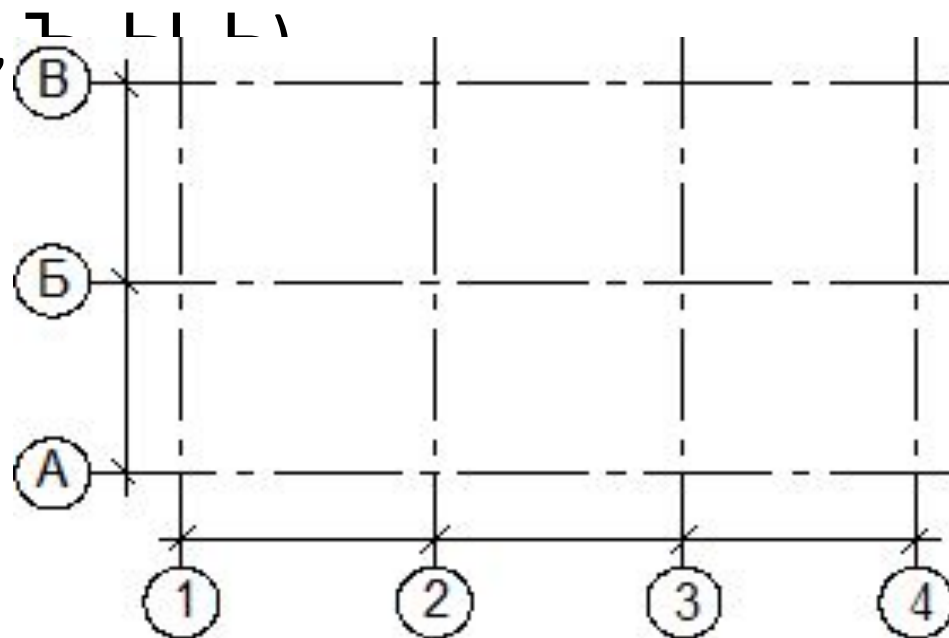





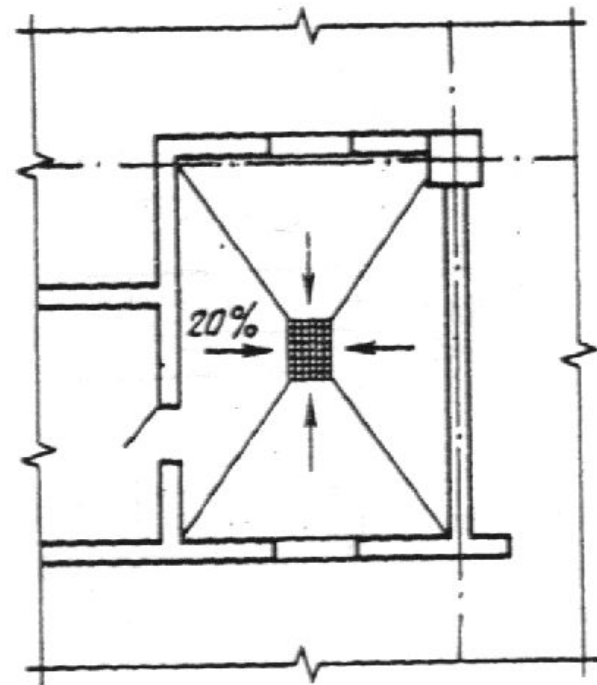

Размерные линии заканчивают не стрелками, как в машиностроении, а засечками – отрезками длиной 2-4мм, проводимыми под углом 45° к размерной линии справа налево, при этом размерные линии должны выступать за крайние выносные линии на 1-3мм.

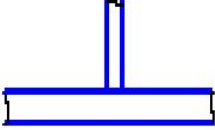
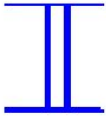
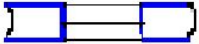
На планах направление уклона плоскостей, например, для стока воды, указывают стрелкой, над которой, при необходимости, проставляют величину уклона в процентах, например, 20% или в виде простой дроби (отношения высоты и длины), например, 1:5.

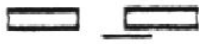

Условные изображения различных архитектурно-строительных элементов

Наименование	Изображение	
	на плане	на разрезе
Капитальные стены и перегородки		
Проемы оконные:		
Двери, ворота		
Дверь однопольная		
Дверь двухпольная		
Дверь, двойная однопольная		
Дверь (ворота) откатная однопольная		
Дверь (ворота) раздвижная двухпольная		
Дверь двухпольная с качающимися полотнами		

Спецификация оборудования

План аккумуляторного отделения

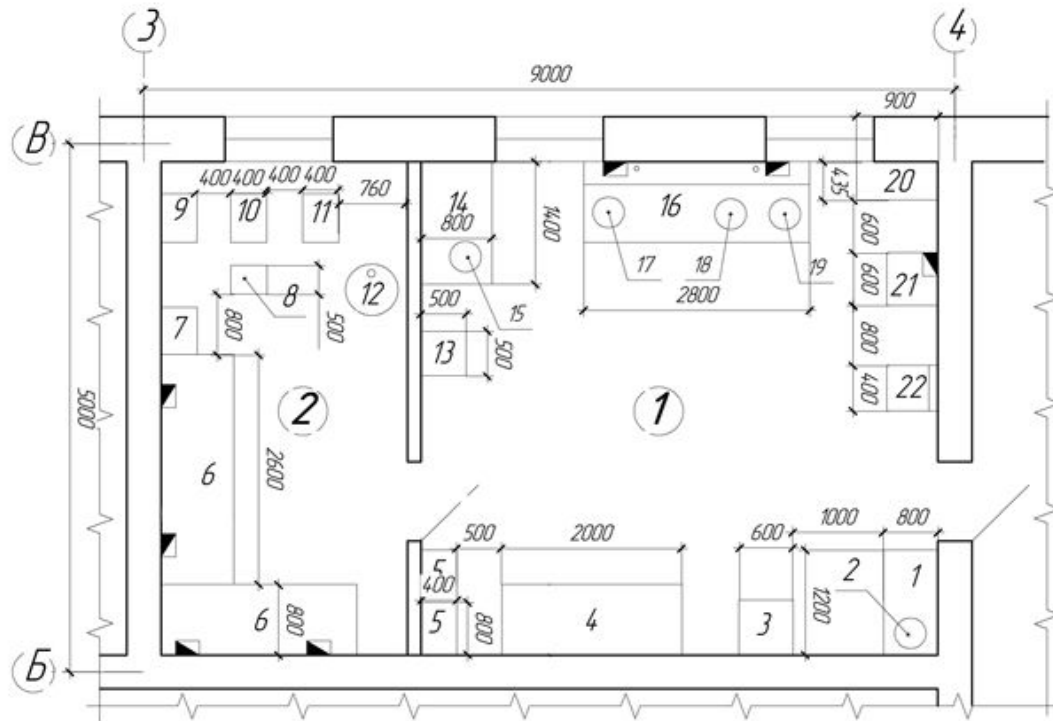

Экспликация помещений

Номер помещения	Наименование	Площадь, м ²	Котировка помещения
1	Участок ремонта аккумуляторов	32,17	
2	Участок заряда аккумуляторов	15,34	

Поз	Обозначение	Наименование	Кол	Масса ед к2	Примечание
1	ДИ44.818000.001	Стеллаж для ожидающих ремонта аккумуляторных батарей	1		
2	ДИ44.818000.002	Приспособление для проверки аккумуляторных батарей	1		
3	ДИ44.818000.003	Ларь для одноразовых материалов	1		
4	ДИ44.818000.004	Стеллаж для ожидающих заряда аккумуляторных батарей	1		
5	ДИ44.818000.005	Селеновый выпрямитель	2		
6	ДИ44.818000.006	Шкаф для заряда аккумуляторов	2		
7	ДИ44.818000.007	Пумбочка для инструмента	1		
8	ДИ44.818000.008	Приспособление для разлива электролита	1		
9	ДИ44.818000.009	Штатив с бутылкой для хранения кислоты	1		
10	ДИ44.818000.010	Бак для разведения электролита (емкость 100л)	1		
11	ДИ44.818000.011	Бак для дистиллированной воды (емкость 100л)	1		
12	ДИ44.818000.012	Электродистиллятор	1		
13	ДИ44.818000.013	Ящик с песком	1		
14	ДИ44.818000.014	Верстак для сборки аккумуляторов	1		
15	ДИ44.818000.015		1		
16	ДИ44.818000.016		1		
17	ДИ44.818000.017	Прибор для сварки деталей аккумулятора	1		
18	ДИ44.818000.018	Газовая горелка	1		
19	ДИ44.818000.019	Электротигель для плавки свинца	1		
20	ДИ44.818000.020	Шкаф для приборов и приспособлений	1		
21	ДИ44.818000.021	ванна для слива электролита	1		
22	ДИ44.818000.022	Умывальник	1		

ДИ44.878000.000					
Мастерская по ремонту автомобильного электрооборудования					
Мат	Кол	Лист	Матр	Лист	Лист
Рисован	Проверен	Листов	Лист	Лист	Лист
					1
И контр	Петров АА				
Чел	Зубов В.А.				
План аккумуляторного отделения					ФГОУ ВПО СПбГАУ

Форма основной надписи для планов зданий и сооружений

10						10						10						10						15						10					
												ИГ.011700.000 - АР												10											
																								15											
Изм.		Кол.уч.		Лист		№ док.		Подп.		Дата		Ремонтные мастерские						Стадия		Лист		Листов													
Разраб.		Петров В.А.						20.10.07												-		1													
Проверил												План на от м. 0.000,						СПбГАУ гр.																	
																								5											
																								5											
																								10											
																								10											
																								10											
																								5											
																								15											
																								15											
																								20											
																								185											
																								11*5=55											

Экспликация

Номер помещения	помещений Наименование	Площадь, м ²	Кат.* помещения

* Категория по взрывопожарной и пожарной безопасности

15		80		20		10	
125							

Спецификация оборудования

Поз.	Обозначение	Наименование	Кол.	Масса ед.кг	Примеч.

10
59
70
10
15
20

								15	40	
ИГ 06.01 0100										
Изм.	Лист	№ докум.	Подп.	Дата	Лит.	Лист	Листов			
Разраб										
Пров.										
Н.контр.										
Утв.										
17	23	15	10	70	15	17	50			

Фасад 1-4



Схема плана



Ремонтные мастерские

- 1 - ремонтная, от деления,
- 2 - механическое от деления,
- 3 - столовая от деления,
- 4 - инструментально-раздаточная кладовая,
- 5 - комната дежурного,
- 6 - мужской гардероб,
- 7 - душевая,
- В - туалет.

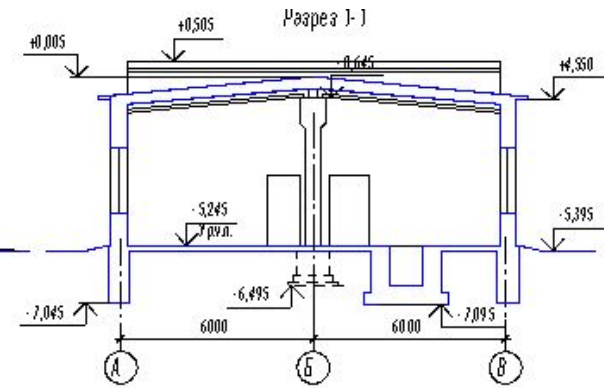
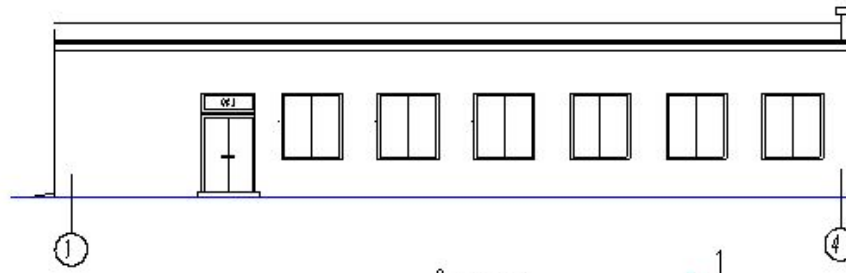
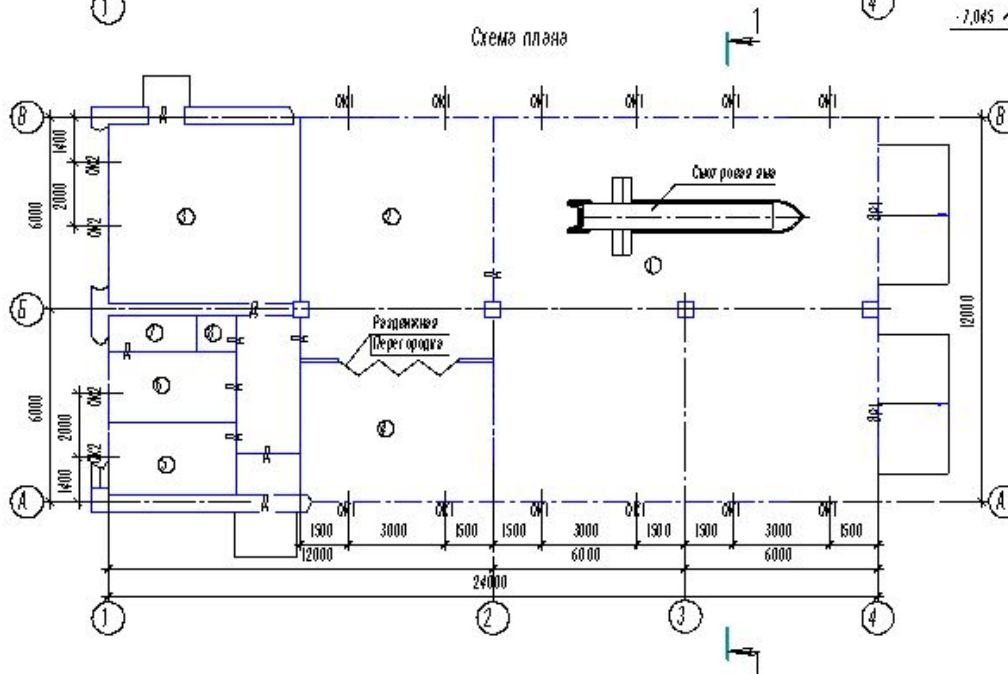
Схема плана

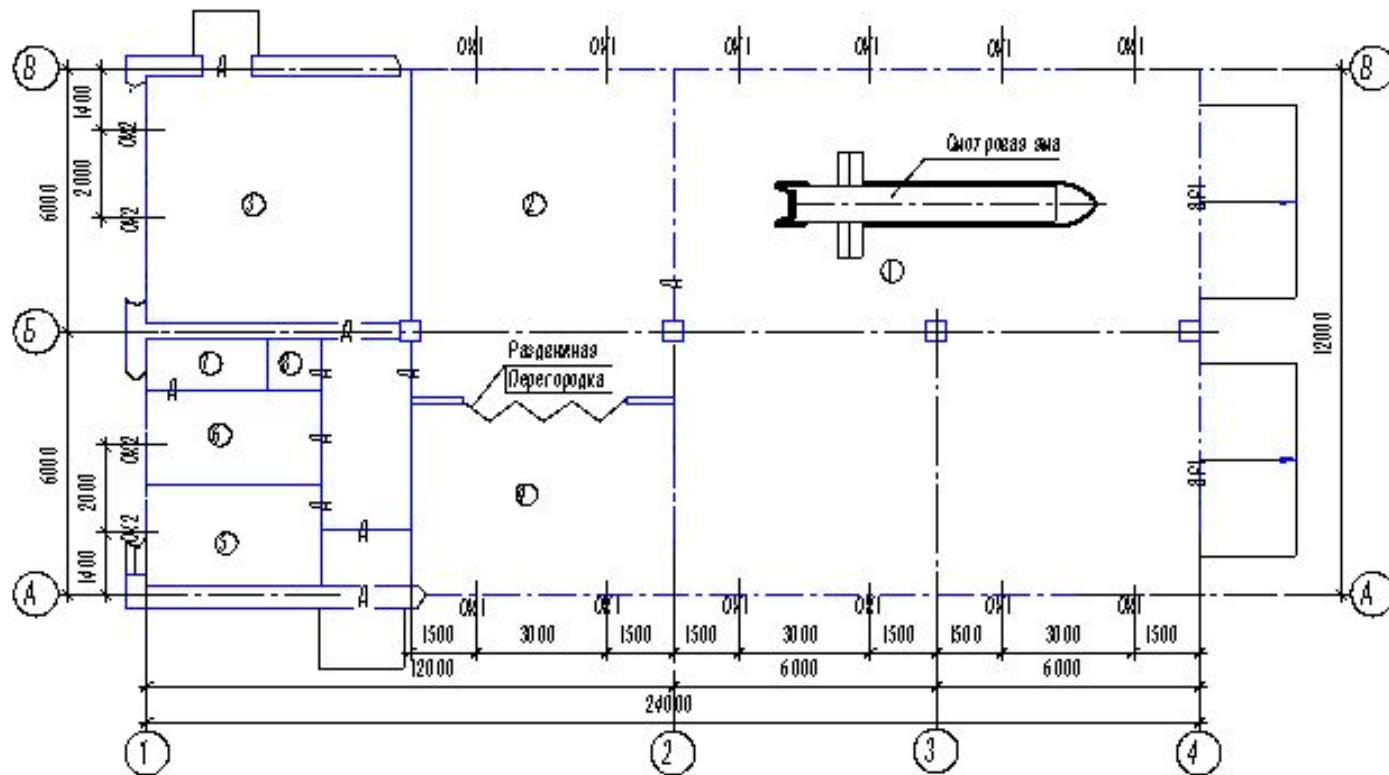

Ремонтные мастерские

- 1 - ремонтное отделение, 2 - механическое отделение,
- 3 - слесарное отделение, 4 - инструментально-раздаточная кладовая, 5 - комната дежурного, 6 - мужской гардероб,
- 7 - душевая, 8 - туалет.

